



# Grabador de video en red

Manual de usuario







# Prefacio

## General

Este manual del usuario (en lo sucesivo, "el Manual") presenta la instalación, las funciones y las operaciones de los dispositivos de grabadora de video en red (NVR) (en lo sucesivo, "el Dispositivo"). Lea atentamente antes de usar el dispositivo y guarde el manual en un lugar seguro para futuras consultas.

### Las instrucciones de seguridad

Las siguientes palabras de advertencia pueden aparecer en el manual.

Palabras de advertencia	Significado
 <b>DANGER</b>	Indica un peligro de alto potencial que, si no se evita, provocará la muerte o lesiones graves.
 <b>WARNING</b>	Indica un peligro potencial medio o bajo que, si no se evita, podría provocar lesiones leves o moderadas.
 <b>CAUTION</b>	Indica un riesgo potencial que, si no se evita, podría provocar daños a la propiedad, pérdida de datos, reducción del rendimiento o resultados impredecibles.
 <b>TIPS</b>	Proporciona métodos para ayudarlo a resolver un problema o ahorrarle tiempo.
 <b>NOTE</b>	Proporciona información adicional como suplemento al texto.

## Revisión histórica

Versión	Contenido de revisión	Tiempo de liberación
V2.1.0	Servicio de clúster actualizado.	abril 2022
V2.0.0	<ul style="list-style-type: none"> <li>● Añadido diagnóstico inteligente.</li> <li>● Consulta de informe añadida.</li> <li>● Se agregó el restablecimiento de la contraseña a través de la aplicación DMSS.</li> <li>● Se agregó LLDP.</li> <li>● Se actualizaron varias figuras de la interfaz local.</li> </ul>	marzo 2022
V1.4.0	Se agregaron NVR11HS-W-S2-CE y NVR11HS-W-S2-FCC.	enero 2022
V1.3.0	<ul style="list-style-type: none"> <li>● Se agregaron algunos modelos.</li> <li>● Se actualizó la página de inicio de sesión web.</li> <li>● Máscara de privacidad añadida.</li> <li>● Se agregó el códec AI.</li> </ul>	noviembre 2021
V1.2.0	Se agregaron NVR44-4KS2/I, NVR44-16P-4KS2/I, NVR48-4KS2/I y NVR48-16P-4KS2/I.	junio 2021
V1.1.0	Modelos combinados de IA y no IA y modelos descontinuados eliminados.	mayo 2021

Versión	Contenido de revisión	Tiempo de liberación
V1.0.10	Se agregaron varios modelos.	abril 2021
V1.0.9	Se agregaron 6 modelos.	febrero 2021
V1.0.8	Se agregaron 5 modelos.	enero 2021
V1.0.7	<ul style="list-style-type: none"> <li>● Se agregaron 2 modelos.</li> <li>● Se agregó "5.11.7 Red celular".</li> </ul>	agosto 2020
V1.0.6	<ul style="list-style-type: none"> <li>● Se agregó búsqueda de imágenes, reproducción de búsqueda de imágenes, monitoreo del estado del disco y exportación e importación de bases de datos de rostros.</li> <li>● Búsqueda de IA actualizada, detección humana, configuración de reconocimiento facial y ajustes de visualización.</li> </ul>	mayo 2020
V1.0.5	Se agregó seguimiento dividido, seguimiento principal-sub, lista de análisis, configuración de análisis de calidad de video, iSCSI y servicio de clúster.	mayo 2020
V1.0.4	<ul style="list-style-type: none"> <li>● Se agregaron 16 modelos.</li> <li>● Se agregó el estado, el interruptor y la pantalla de PoE.</li> </ul>	abril 2020
V1.0.3	<ul style="list-style-type: none"> <li>● Nueva línea de base de GUI, reemplaza todas las interfaces.</li> <li>● Se agregaron funciones de IA.</li> </ul>	julio 2019
V1.0.2	Se actualizó la descripción del panel trasero.	Mayo 2019
V1.0.1	<ul style="list-style-type: none"> <li>● Se agregaron NVR 5216-16P-I y NVR5216-8P-I. Información relevante actualizada.</li> <li>● Iconos actualizados en el panel trasero.</li> <li>● Se agregó la función de metadatos de video y la función de detección de vehículos sin motor.</li> </ul>	septiembre 2018

### Aviso de protección de privacidad

Como usuario del dispositivo o controlador de datos, puede recopilar datos personales de otros, como su rostro, huellas dactilares y número de matrícula. Debe cumplir con las leyes y regulaciones locales de protección de la privacidad para proteger los derechos e intereses legítimos de otras personas mediante la implementación de medidas que incluyen, entre otras: Proporcionar una identificación clara y visible para informar a las personas sobre la existencia del área de vigilancia y proporcione la información de contacto requerida.

### Sobre el Manual

- El manual es solo para referencia. Si hay inconsistencia entre el manual y el producto real,
- No somos responsables de ninguna pérdida causada por las operaciones que no cumplen con el manual.
- El manual se actualizaría de acuerdo con las últimas leyes y reglamentos de las regiones relacionadas. Para obtener información detallada, consulte el manual en papel, el CD-ROM, el código QR o nuestro sitio web oficial. Si hay inconsistencia entre el manual en papel y la versión electrónica, prevalecerá la versión electrónica.
- Todos los diseños y el software están sujetos a cambios sin previo aviso por escrito. Las actualizaciones del producto pueden causar algunas diferencias entre el producto real y el manual. Póngase en contacto con el servicio de atención al cliente para obtener el programa más reciente y la documentación complementaria.

- Todavía puede haber desviación en los datos técnicos, descripción de funciones y operaciones, o errores en la impresión. Si hay alguna duda o disputa, consulte nuestra explicación final.
- Actualice el software del lector o pruebe con otro software del lector convencional si no se puede abrir el manual (en formato PDF).
- Todas las marcas comerciales, marcas comerciales registradas y nombres de compañías en el manual son propiedad de sus respectivos dueños.
- Visite nuestro sitio web, comuníquese con el proveedor o el servicio al cliente si ocurre algún problema al usar el dispositivo.
- Si hay alguna duda o controversia, consulte nuestra explicación final.

## Medidas de seguridad y advertencias importantes

La siguiente descripción es el método de aplicación correcto del dispositivo. Lea el manual detenidamente antes de usarlo para evitar peligros y pérdidas materiales. Siga estrictamente el manual durante la aplicación y consérvelo correctamente después de leerlo.

### Requisito operativo

- Instale el dispositivo front-end PoE en interiores.
- El dispositivo no es compatible con el montaje en pared.
- No coloque ni instale el dispositivo en un área expuesta a la luz solar directa o cerca de un dispositivo generador de calor.
- No instale el dispositivo en un área húmeda, polvorienta o fuliginosa.
- Mantenga su instalación horizontal, o instálelo en lugares estables, y evite que se caiga.
- No gotee ni salpique líquidos sobre el dispositivo; no coloque en el dispositivo nada lleno de líquidos, para evitar que los líquidos fluyan hacia el dispositivo.
- Instale el dispositivo en lugares bien ventilados; no bloquee su abertura de ventilación.
- Use el dispositivo solo dentro del rango nominal de entrada y salida.
- No desmonte el dispositivo arbitrariamente.
- Transporte, use y almacene el dispositivo dentro del rango permitido de humedad y temperatura.

### Requisitos de energía

- Utilice el tipo de batería designado. De lo contrario, podría haber riesgo de explosión.
- Use baterías de acuerdo con los requisitos. ¡De lo contrario, podría provocar incendios, explosiones o quemar las baterías!
- Cuando reemplace las baterías, use el mismo tipo de baterías.
- Deseche las baterías agotadas de acuerdo con las instrucciones.
- Use cables eléctricos (cables de alimentación) recomendados por esta área y dentro de su especificación nominal.
- Utilice un adaptador de corriente estándar compatible con este dispositivo. De lo contrario, el usuario asumirá las lesiones personales o daños al dispositivo resultantes.
- La fuente de alimentación debe cumplir con los requisitos de ES1 en el estándar IEC 62368-1 y no ser superior a PS2. Tenga en cuenta que los requisitos de la fuente de alimentación están sujetos a la etiqueta del dispositivo.
- Los productos con estructura de categoría I se conectarán a la toma de salida de la red eléctrica, que está equipada con protección a tierra.
- El acoplador de electrodomésticos es un dispositivo de desconexión. Durante el uso normal, mantenga un ángulo que facilite la operación.

# Tabla de contenido

Prefacio.....	YO Medidas de seguridad y advertencias importantes.....	IV 1 Características
..... 1		
1.1 Resumen.....	1	
1.2 Características.....	1	
2 Panel frontal y Panel trasero.....	4	
2.1 Panel frontal.....	4	
2.1.1 NVR41-4KS2/NVR41-P-4KS2/NVR41-8P-4KS2/NVR41-4KS2/H/NVR41-P-4KS2/H/NVR41-8P-4KS2/H/NVR41-4KS2/L/NVR41-P-4KS2/L/NVR41-8P-4KS2/L/NVR21-4KS2/NVR21-P-4KS2/NVR21-8P-4KS2/NVR21-S3/NVR21-P-S3/NVR21-8P-S3.....	4	
2.1.2 NVR11HS-S3H/NVR11HS-P-S3H/NVR11HS-8P-S3H/NVR41HS-4KS2/NVR41HS-P-4KS2/NVR41HS-8P-4KS2/NVR41HS-4KS2/L/NVR41HS-P-4KS2/L/NVR41HS-8P-4KS2/L/NVR21HS-4KS2/NVR21HS-P-4KS2/NVR21HS-8P-4KS2/NVR21HS-S3/NVR21HS-P-S3/NVR21HS-8P-S3.....	5	
2.1.3 NVR52-4KS2/NVR52-8P-4KS2/NVR52-16P-4KS2/NVR42-4KS2/NVR42-P-4KS2/NVR42-8P-4KS2/NVR42-16P-4KS2/NVR42-4KS2/L/NVR42-P-4KS2/L/NVR42-8P-4KS2/L/NVR42-16P-4KS2/L/NVR5224-24P-4KS2/NVR54-4KS2/NVR54-16P-4KS2/NVR44-4KS2/NVR44-16P-4KS2/NVR44-4KS2 /L/NVR44-16P-4KS2/L/NVR5424-24P-4KS2/NVR58-4KS2/NVR58-16P-4KS2/NVR48-4KS2/NVR48-16P-4KS2/NVR48-4KS2/L/NVR48-16P-4KS2/L /NVR22-4KS2/NVR22-P-4KS2/NVR22-8P-4KS2/NVR52-8P-4KS2E/NVR52-16P-4KS2E/NVR54-16P-4KS2E/NVR58-16P-4KS2E.....	6	
2.1.4 Serie NVR21-W-4KS2.....	7	
2.1.5 Serie NVR21HS-W-4KS2/NVR11HS-W-S2-CE/NVR11HS-W-S2-FCC.....	8	
2.1.6 Serie NVR21-I/NVR21-I2/NVR21-PI/NVR21-P-I2/NVR21-8P-I/NVR21-8P-I2.....	9	
2.1.7 NVR22-I/NVR22-I2/NVR22-PI/NVR22-P-I2/NVR22-8P-I/NVR22-8P-I2/NVR22-16P-I/NVR22-16P-I2/NVR42-4KS2/H /NVR42-P-4KS2/H/NVR42-8P-4KS2/H/Serie NVR42-16P-4KS2/H.....	10	
2.1.8 NVR21HS-I/NVR21HS-I2/NVR21HS-PI/NVR21HS-P-I2/NVR21HS-8P-I/NVR21HS-8P-I2/NVR41HS-4KS2/H/NVR41HS-P-4KS2/H/NVR41HS-8P-4KS2/H/Serie 4KS2/H/NVR44-4KS2/I/NVR44-16P-4KS2/I.....	11	
2.1.9 Serie NVR48-I/NVR58-I/NVR58-I/L.....	12	
2.1.10 Serie NVR42-I/NVR44-I/NVR54-I/NVR54-I/L/NVR52-I/NVR52-I/L.....	12	
2.1.11 Serie NVR48-4KS2/I/NVR48-16P-4KS2/I.....	13	
2.1.12 Serie NVR608-4KS2.....	13	
2.1.13 Serie NVR616-4KS2.....	14	
2.2 Panel trasero.....	dieciséis	
2.2.1 Serie NVR21-4KS2/NVR21-P-4KS2/NVR21-8P-4KS2.....	dieciséis	
2.2.2 NVR11HS-S3H/NVR11HS-P-S3H/NVR11HS-8P-S3H/NVR21HS-4KS2/NVR21HS-P-4KS2/NVR21HS-8P-4KS2/NVR41HS-4KS2/NVR41HS-P-4KS2/NVR41HS-8P-4KS2 /NVR41HS-4KS2/L/NVR41HS-P-4KS2/L/NVR41HS-8P-4KS2/L/NVR41HS-4KS2/H/NVR41HS-P-4KS2/H/NVR41HS-8P-4KS2/H/NVR21HS-S3/NVR21HS -P-S3/NVR21HS-8P-S3.....	18	
2.2.3 Serie NVR22-4KS2/NVR22-P-4KS2/NVR22-8P-4KS2.....	19	
2.2.4 NVR52-4KS2/NVR52-8P-4KS2/NVR52-16P-4KS2/NVR52-24P-4KS2/NVR52-8P-4KS2E/NVR52-		

Serie 16P-4KS2E.....	21
2.2.5 Serie NVR54-4KS2/NVR58-4KS2/NVR54-16P-4KS2/NVR58-16P-4KS2/NVR54-24P-4KS2/NVR58-16P-4KS2E .....	23
2.2.6 NVR41-4KS2/NVR41-P-4KS2/NVR41-8P-4KS2/NVR41-4KS2/L/NVR41-P-4KS2/L/NVR41-8P-4KS2/L/ NVR41-4KS2/H/NVR41-P-4KS2/H/NVR41-8P-4KS2/H/NVR21-S3/NVR21-P-S3/NVR21-8P-S3 .....	26
2.2.7 NVR42-4KS2/NVR42-P-4KS2/NVR42-8P-4KS2/NVR42-16P-4KS2/NVR42-4KS2/L/NVR42-P-4KS2/L/ NVR42-8P-4KS2/L/NVR42-16P-4KS2/L/NVR42-4KS2/H/NVR42-P-4KS2/H/NVR42-8P-4KS2/H/ NVR42-16P-4KS2/H.....	27
2.2.8 Serie NVR44-4KS2/NVR44-16P-4KS2/NVR44-4KS2/L/NVR44-16P-4KS2/L/NVR44-4KS2/I/NVR44-16P-4KS2/I .....	29
2.2.9 Serie NVR48-4KS2/NVR48-16P-4KS2/NVR48-4KS2/L/NVR48-16P-4KS2/L/NVR48-4KS2/I/NVR48-16P-4KS2/I .....	31
2.2.10 Serie NVR21-W-4KS2.....	33
2.2.11 Serie NVR21HS-W-4KS2.....	34
2.2.12 Serie NVR21-I/NVR21-I2.....	35
2.2.13 Serie NVR22-I/NVR22-I2.....	36
2.2.14 Serie NVR21-PI/NVR21-P-I2.....	37
2.2.15 Serie NVR22-PI/NVR22-P-I2.....	38
2.2.16 Serie NVR21-8P-I/NVR21-8P-I2.....	39
2.2.17 Serie NVR22-8P-I/NVR22-8P-I2.....	40
2.2.18 Serie NVR22-16P-I/NVR22-8P-I2.....	41
2.2.19 Serie NVR21HS-I/NVR21HS-I2.....	42
2.2.20 Serie NVR21HS-PI/NVR21HS-P-I2.....	43
2.2.21 Serie NVR21HS-8P-I/NVR21HS-8P-I2.....	44
2.2.22 Serie NVR4208-8P-I.....	45
2.2.23 Serie NVR4216-I.....	46
2.2.24 Serie NVR58-I/NVR58-I/L/NVR48-I.....	47
2.2.25 Serie NVR54-I/NVR54-I/L/NVR44-I.....	49
2.2.26 Serie NVR52-16P-I/NVR52-16P-I/L/NVR52-8P-I/NVR52-8P-I/L/NVR42-16P-I.....	51
2.2.27 Serie NVR608-4KS2.....	54
2.2.28 Serie NVR616-4KS2.....	55
2.2.29 Serie NVR11HS-W-S2-CE/NVR11HS-W-S2-FCC.....	56
2.3 Conexión de alarma.....	57
2.3.1 Puerto de alarma.....	57
2.3.2 Puerto de entrada de alarma.....	58
2.3.3 Puerto de salida de alarma.....	59
2.3.4 Especificaciones del relé de alarma.....	59
2.4 Conversación bidireccional.....	60
2.4.1 Del extremo del dispositivo al extremo de la PC.....	60
2.4.2 Del extremo del PC al extremo del Dispositivo.....	61

3 Instalación del dispositivo.....	62
3.1 Diagrama de instalación del dispositivo.....	62
3.2 Comprobación del NVR desempquetado.....	63
3.3 Instalación del disco duro.....	63
3.3.1 NVR41-4KS2/NVR41-P-4KS2/NVR41-8P-4KS2/NVR41-4KS2/L/NVR41-P-4KS2/L/NVR41-8P-4KS2/L/ NVR21-4KS2/NVR21-P-4KS2 /NVR41-4KS2/H/NVR41-P-4KS2/H/NVR41-8P-4KS2/H/NVR21-8P-4KS2/ NVR21-W-4KS2/NVR21-I/NVR21-I2/NVR21-PI/NVR21-P -I2/NVR21-8P-I/NVR21-8P-I2/NVR21-S3/ NVR21-P-S3/NVR21-8P-S3.....	63
3.3.2 NVR41HS-4KS2/NVR41HS-P-4KS2/NVR41HS-8P-4KS2/NVR41HS-4KS2/L/NVR41HS-P-4KS2/L/ NVR41HS-8P-4KS2/L/NVR21HS-4KS2/ NVR41HS-4KS2/H /NVR41HS-P-4KS2/H/NVR41HS-8P-4KS2/H/ NVR21HS-P-4KS2/NVR21HS-8P-4KS2/NVR21HS-W-4KS2/NVR11HS-S3H/NVR11HS-P-S3H/NVR11HS-8P- S3H /NVR21HS-I/NVR21HS-I2/NVR21HS-PI/NVR21HS-P-I2/NVR21HS-8P-I/NVR21HS-8P-I2/NVR21HS- S3/NVR21HS-P-S3/NVR21HS-8P-S3/NVR11HS-W -S2-CE/NVR11HS-W-S2-FCC Serie .....	66
3.3.3 NVR22-8P-S2/NVR42-4KS2/NVR42-P-4KS2/NVR42-8P-4KS2/NVR42-16P-4KS2/NVR42-4KS2/L/NVR42- P-4KS2/L/NVR42-8P-4KS2 /L/NVR42-16P-4KS2/L/NVR42-4KS2/H/NVR42-P-4KS2/H/NVR42-8P-4KS2/H/ NVR42-16P-4KS2/H/NVR52-4KS2/NVR52-8P-4KS2 /NVR52-16P-4KS2/ NVR52-24P-4KS2/NVR22-4KS2/NVR22- P-4KS2/NVR22-8P-4KS2/NVR52-8P-4KS2E/NVR22-I/NVR22-I2/NVR22-PI/NVR22-P -I2/NVR22-8P-I/ NVR22-8P-I2/NVR22-16P-I/NVR22-16P-I2/NVR42-I/NVR42-8P-I/NVR42-16P-I/NVR52-16P-I/NVR52 -Serie 16P-I/L/NVR52-8P-I/NVR52-8P-I/L .....	68
3.3.4 NVR54-4KS2/NVR54-16P-4KS2/NVR44-4KS2/NVR44-16P-4KS2/NVR44-4KS2/L/NVR44-16P-4KS2/L/ NVR54-24P-4KS2/NVR54-16P-4KS2E/NVR58 -I/NVR58-I/L/NVR54-I/NVR54-I/L/NVR52-I/NVR52-I/L/ NVR42-I/NVR42-8P-I/NVR44-I/NVR48-I/NVR608-4KS2 /NVR44-4KS2/I/NVR44-16P-4KS2/I/ NVR48-4KS2/I/NVR48-16P-4KS2/Serie I.....	71
3.3.5 Serie NVR616-4KS2.....	75
3.4 Instalación del CD-ROM.....	77
3.5 Ejemplo de conexión.....	82
3.5.1 NVR41-4KS2/NVR41-P-4KS2/NVR41-8P-4KS2/NVR41-4KS2/L/NVR41-P-4KS2/L/NVR41-8P-4KS2/L/ NVR41-4KS2/H/NVR41-P -4KS2/H/NVR41-8P-4KS2/H/NVR21-4KS2/NVR21-P-4KS2/NVR21-8P-4KS2/ NVR21-I/NVR21-I2/NVR21-PI/NVR21-P-I2/NVR21-8P -Serie I/NVR21-8P-I2/NVR21-S3/NVR21-P-S3/ NVR21-8P-S3.....	82
3.5.2 Serie NVR21-W-4KS2/NVR21HS-W-4KS2.....	83
3.5.3 NVR11HS-S3H/NVR11HS-P-S3H/NVR11HS-8P-S3H/NVR41HS-4KS2/NVR41HS-P-4KS2/ NVR41HS-8P-4KS2/NVR41HS-4KS2/L/NVR41HS-P-4KS2/L/NVR41HS -8P-4KS2/L/NVR41HS-4KS2/H/ NVR41HS-P-4KS2/H/NVR41HS-8P-4KS2/H/NVR21HS-4KS2/NVR21HS-P-4KS2/NVR21HS-8P-4KS2/ NVR21HS-I/NVR21HS -Serie I2/NVR21HS-PI/NVR21HS-P-I2/NVR21HS-8P-I/NVR21HS-8P-I2/NVR21HS- S3/NVR21HS-P-S3/NVR21HS-8P-S3.....	84
3.5.4 NVR22-4KS2/NVR22-P-4KS2/NVR22-8P-4KS2/NVR22-I/NVR22-I2/NVR22-PI/NVR22-P-I2/NVR22-8P-I/ NVR22-8P-I2/NVR22 Serie -16P-I/NVR22-16P-I2/NVR42-4KS2/H/NVR42-P-4KS2/H/NVR42-8P-4KS2/H/ NVR42-16P-4KS2/H.....	84
3.5.5 Serie NVR52-4KS2/NVR52-8P-4KS2/NVR52-16P-4KS2/NVR52-24P-4KS2/NVR52-8P-4KS2E/NVR52-16P-4KS2E .....	85
3.5.6 NVR42-4KS2/NVR42-P-4KS2/NVR42-8P-4KS2/NVR42-16P-4KS2/NVR42-4KS2/L/NVR42-P-4KS2/L/ NVR42-8P-4KS2/L/NVR42-16P -Serie 4KS2/L.....	85
3.5.7 Serie NVR54-4KS2/NVR54-16P-4KS2/NVR58-4KS2/NVR58-16P-4KS2/NVR54-24P-4KS2/NVR54-16P-4KS2E/ NVR58-16P-4KS2E.....	86
3.5.8 NVR44-4KS2/NVR44-16P-4KS2/NVR44-4KS2/L/NVR44-16P-4KS2/L/NVR44-4KS2/I/NVR44-16P-	



Serie 4KS2/I.....	86
3.5.9 Serie NVR48-4KS2/NVR48-16P-4KS2/NVR48-4KS2/L/NVR48-16P-4KS2/L/NVR48-4KS2/I/NVR48-16P-4KS2/I.....	87
3.5.10 Serie NVR58-I/NVR58-I/L/NVR48-I.....	89
3.5.11 NVR54-I/NVR54-I/L/NVR44-I.....	89
3.5.12 Serie NVR52-16P-I/NVR52-16P-I/L/NVR52-8P-I/NVR52-8P-I/L/NVR42-8P-I/NVR42-16P-I.....	89
3.5.13 Serie NVR4216-I.....	90
3.5.14 Serie NVR608-4KS2.....	91
3.5.15 Serie NVR616-4KS2.....	91
4 Iniciar el dispositivo.....	92
5 operaciones locales.....	93
5.1 Inicialización.....	93
5.2 Asistente de inicio.....	95
5.3 Iniciar sesión.....	100
5.4 Menú principal.....	102
5.5 Barra de operación rápida.....	103
5.6 Vista en vivo.....	105
5.6.1 Página en vivo.....	105
5.6.2 Barra de navegación.....	106
5.6.3 Barra de control de vista en vivo.....	107
5.6.3.1 Reproducción instantánea.....	108
5.6.3.2 Zoom digital.....	109
5.6.3.3 Copia de seguridad instantánea.....	109
5.6.3.4 Instantánea manual.....	109
5.6.3.5 Conversación bidireccional.....	110
5.6.3.6 Cambio de flujo.....	110
5.6.3.7 Búsqueda de imágenes.....	110
5.6.4 Menú contextual.....	112
5.6.5 Modo de vista en vivo con IA.....	114
5.6.6 Seguimiento dividido.....	116
5.6.7 PTZ.....	118
5.6.7.1 Configuración de PTZ.....	118
5.6.7.2 Control PTZ.....	120
5.6.7.3 Configuración de funciones PTZ.....	122
5.6.7.3.1 Configuración de preajustes.....	122
5.6.7.3.2 Configuración de recorridos.....	122
5.6.7.3.3 Configuración de patrones.....	123
5.6.7.3.4 Configuración de AutoScan.....	124
5.6.7.4 Uso de funciones PTZ.....	125

5.6.7.4.1 Preajustes.....	125
5.6.7.4.2 Giras.....	125
5.6.7.4.3 Patrones.....	125
5.6.7.4.4 Exploración automática.....	125
5.6.7.4.5 Llamar a AutoPan.....	125
5.6.7.4.6 Botón Auxiliar.....	126
5.6.8 Emparejamiento inalámbrico.....	126
5.6.9 Secuencia.....	127
5.6.10 Ojo de pez.....	130
5.6.10.1 Corrección de ojo de pez en la interfaz de vista en vivo.....	130
5.6.10.2 Corrección de ojo de pez durante la reproducción.....	132
5.6.11 Monitoreo de temperatura.....	132
5.6.12 Menú contextual para agregar cámara.....	133
5.7 Cámara.....	134
5.7.1 Inicialización de dispositivos remotos.....	134
5.7.2 Adición de dispositivos remotos.....	137
5.7.2.1 Adición de cámaras desde la búsqueda.....	137
5.7.2.2 Agregar cámaras manualmente.....	139
5.7.2.3 Importación de cámaras.....	141
5.7.3 Cambiar la dirección IP del dispositivo remoto.....	142
5.7.3.1 Cambiar la dirección IP del dispositivo remoto conectado.....	142
5.7.3.2 Cambio de dirección IP de cámaras no conectadas.....	142
5.7.4 Configuración de ajustes de imagen.....	143
5.7.5 Configuración de ajustes de superposición.....	145
5.7.5.1 Superposición.....	145
5.7.5.2 Enmascaramiento de privacidad.....	146
5.7.6 Configuración de ajustes de codificación.....	147
5.7.6.1 Configuración de ajustes de codificación de audio y video.....	147
5.7.6.2 Instantánea.....	149
5.7.7 Modificación del nombre del canal.....	150
5.7.8 Comprobación del estado de PoE.....	151
5.7.9 Actualización de dispositivos remotos.....	152
5.7.10 Visualización de la información del dispositivo remoto.....	153
5.7.10.1 Estado del dispositivo.....	153
5.7.10.2 Firmware.....	154
5.8 Gestión de grabaciones.....	155
5.8.1 Horario de grabación.....	155
5.8.1.1 Configuración del programa de grabación de video.....	155

5.8.1.2 Configuración del programa de instantáneas.....	159
5.8.1.3 Configuración del modo de grabación.....	160
5.8.2 Búsqueda y reproducción.....	161
5.8.2.1 Página de búsqueda.....	161
5.8.2.2 Reproducción.....	164
5.8.2.3 Reproducción de búsqueda inteligente.....	166
5.8.2.4 Recorte de vídeos.....	167
5.8.2.5 Copia de seguridad.....	167
5.8.2.6 Lista de archivos.....	168
5.8.2.7 Reproducción de etiquetas.....	168
5.8.3 Información de registro.....	169
5.9 IA.....	170
5.9.1 Resumen.....	170
5.9.2 Plan Inteligente.....	171
5.9.3 Detección de rostros.....	172
5.9.3.1 Habilitación del plan inteligente.....	172
5.9.3.2 Configuración de la detección de rostros.....	172
5.9.3.3 Búsqueda AI (Detección de rostros).....	173
5.9.4 Detección de cara y cuerpo.....	175
5.9.4.1 Habilitación del plan inteligente.....	175
5.9.4.2 Configuración de la detección de rostro y cuerpo.....	175
5.9.4.3 Búsqueda de IA (detección de rostro y cuerpo).....	176
5.9.5 Reconocimiento facial.....	176
5.9.5.1 Habilitación del plan inteligente.....	177
5.9.5.2 Creación de una base de datos de rostros.....	177
5.9.5.2.1 Creación de bases de datos de rostros locales.....	177
5.9.5.2.2 Creación de bases de datos de rostros remotos.....	178
5.9.5.2.3 Creación de la base de datos de transeúntes.....	178
5.9.5.3 Adición de imágenes a la base de datos de rostros.....	179
5.9.5.3.1 Adición de imágenes de caras una por una.....	179
5.9.5.3.2 Adición de imágenes de rostros en lotes.....	182
5.9.5.4 Configuración del reconocimiento facial.....	183
5.9.5.4.1 Configuración de AI por registrador.....	183
5.9.5.4.2 Configuración de IA por cámara.....	184
5.9.5.5 Búsqueda AI (reconocimiento facial).....	185
5.9.5.5.1 Búsqueda por Atributos.....	185
5.9.5.5.2 Búsqueda por imagen.....	187
5.9.5.5.3 Consulta de informe.....	188

<b>5.9.6 SIV</b> .....	189
<b>5.9.6.1</b> <b>Habilitación del plan inteligente</b> .....	189
<b>5.9.6.2</b> <b>Configuración de IVS</b> .....	189
<b>5.9.6.2.1</b> <b>Cable trampa</b> .....	189
<b>5.9.6.2.2</b> <b>Intrusión</b> .....	192
<b>5.9.6.2.3</b> <b>Detección de objetos abandonados</b> .....	195
<b>5.9.6.2.4</b> <b>Movimiento Rápido</b> .....	198
<b>5.9.6.2.5</b> <b>Estacionamiento</b> .....	201
<b>5.9.6.2.6</b> <b>Reunión de multitudes</b> .....	204
<b>5.9.6.2.7</b> <b>Detección de objetos perdidos</b> .....	207
<b>5.9.6.2.8</b> <b>Detección de merodeo</b> .....	210
<b>5.9.6.3</b> <b>Búsqueda de IA (IVS)</b> .....	213
<b>5.9.7</b> <b>Análisis estéreo</b> .....	214
<b>5.9.7.1</b> <b>Habilitación del plan inteligente</b> .....	215
<b>5.9.7.2</b> <b>Configuración del análisis estéreo</b> .....	215
<b>5.9.7.2.1</b> <b>Detección de aproximación de personas</b> .....	215
<b>5.9.7.2.2</b> <b>Detección de caídas</b> .....	216
<b>5.9.7.2.3</b> <b>Detección de violencia</b> .....	217
<b>5.9.7.2.4</b> <b>Número de personas Detección de excepción</b> .....	218
<b>5.9.7.2.5</b> <b>Detección de estancia de personas</b> .....	219
<b>5.9.7.3</b> <b>Búsqueda AI (Análisis estéreo)</b> .....	221
<b>5.9.8</b> <b>Metadatos de vídeo</b> .....	222
<b>5.9.8.1</b> <b>Habilitación del plan inteligente</b> .....	222
<b>5.9.8.2</b> <b>Configuración de metadatos de video</b> .....	222
<b>5.9.8.3</b> <b>Búsqueda de IA (metadatos de video)</b> .....	223
<b>5.9.8.3.1</b> <b>Detección humana</b> .....	223
<b>5.9.8.3.2</b> <b>Detección de vehículos de motor</b> .....	225
<b>5.9.8.3.3</b> <b>Detección de vehículos sin motor</b> .....	227
<b>5.9.8.3.4</b> <b>Consulta de informe</b> .....	228
<b>5.9.9</b> <b>ANPR</b> .....	229
<b>5.9.9.1</b> <b>Adición de lista de vehículos bloqueados y lista de permitidos</b> .....	229
<b>5.9.9.2</b> <b>Configuración de ANPR</b> .....	230
<b>5.9.9.3</b> <b>Búsqueda de IA (ANPR)</b> .....	232
<b>5.9.10</b> <b>Distribución de multitudes</b> .....	232
<b>5.9.10.1</b> <b>Habilitación del plan inteligente</b> .....	232
<b>5.9.10.2</b> <b>Configuración de la distribución de multitudes</b> .....	232
<b>5.9.10.3</b> <b>Consulta de informe</b> .....	233
<b>5.9.11</b> <b>Conteo de personas</b> .....	233

5.9.11.1	Habilitación del plan inteligente.....	233
5.9.11.2	Configuración del conteo de personas.....	234
5.9.11.3	Configuración en el área No.....	235
5.9.11.4	Cola.....	236
5.9.11.5	Consulta de informe.....	237
5.9.12	Mapa de calor.....	238
5.9.12.1	Habilitación del plan inteligente.....	238
5.9.12.2	Configuración del mapa de calor.....	238
5.9.12.3	Consulta de informe.....	239
5.9.12.3.1	Generalidades.....	239
5.9.12.3.2	Ojo de pez.....	240
5.9.13	SMD.....	241
5.9.13.1	Habilitación del plan inteligente.....	241
5.9.13.2	Configuración de SMD.....	241
5.9.13.3	Búsqueda de IA (SMD).....	243
5.9.14	Densidad de vehículos.....	243
5.9.14.1	Habilitación del plan inteligente.....	243
5.9.14.2	Configuración de la densidad de vehículos.....	243
5.9.14.3	Consulta de informe.....	244
5.9.15	Seguimiento principal-secundario.....	245
5.9.16	Análisis de calidad de video.....	247
5.9.16.1	Configuración de análisis de calidad de video.....	247
5.9.16.2	Lista de análisis.....	249
5.9.17	Frecuencia de entradas.....	249
5.10	Configuración de alarma.....	251
5.10.1	Información de alarma.....	251
5.10.2	Estado de alarma.....	252
5.10.3	Entrada de alarma.....	253
5.10.4	Salida de alarma.....	254
5.10.5	Detección de vídeo.....	255
5.10.5.1	Detección de movimiento.....	255
5.10.5.2	Pérdida de vídeo.....	257
5.10.5.3	Manipulación de vídeo.....	257
5.10.5.4	Cambio de escena.....	258
5.10.5.5	Alarma PIR.....	259
5.10.6	Detección de audio.....	261
5.10.7	Alarma Térmica.....	261
5.10.8	Excepción.....	262

5.10.9 Desarmado.....	263
<b>5.11 Red.....</b>	<b>265</b>
5.11.1 TCP/IP.....	265
5.11.2 Tabla de enrutamiento.....	267
5.11.3 Puerto.....	268
5.11.4 Wifi externo.....	269
5.11.5 Punto de acceso Wi-Fi.....	271
5.11.5.1 Configuración general.....	271
5.11.5.2 Configuración avanzada.....	272
5.11.6 3G/4G.....	273
5.11.7 Red celular.....	274
5.11.8 Repetidor.....	276
5.11.9 PPPoE.....	278
5.11.10 DNS.....	279
5.11.11 UPnP.....	280
5.11.11.1 Configuración del enrutador.....	280
5.11.11.2 Configuración de UPnP.....	281
5.11.12 Correo electrónico.....	282
5.11.13 SNMP.....	284
5.11.14 Multidifusión.....	286
5.11.15 Central de alarmas.....	287
5.11.16 Registro.....	288
5.11.17 Cambiar.....	289
5.11.18 P2P.....	290
<b>5.12 Almacenamiento.....</b>	<b>291</b>
5.12.1 Básico.....	291
5.12.2 Administrador de discos.....	292
5.12.3 RAID.....	293
5.12.3.1 Crear RAID.....	294
5.12.3.2 Visualización de información de RAID.....	295
5.12.3.3 Creación de un disco de repuesto activo.....	295
5.12.4 Grupo de discos.....	297
5.12.5 Cuota de disco.....	297
5.12.6 Comprobación de disco.....	298
5.12.6.1 Comprobación manual.....	298
5.12.6.2 Informe de detección.....	299
5.12.6.3 Supervisión del estado del disco.....	301
5.12.7 Estimación de registro.....	302

5.12.7.1 Cálculo del tiempo de grabación.....	303
5.12.7.2 Cálculo de la capacidad de HDD para almacenamiento.....	303
5.12.8 FTP.....	303
5.12.9 iSCSI.....	305
5.13 Cuenta.....	306
5.13.1 Grupo.....	307
5.13.2 Usuario.....	308
5.13.2.1 Agregar usuario.....	308
5.13.2.2 Cambio de contraseña.....	310
5.13.3 Restablecimiento de contraseña.....	311
5.13.3.1 Habilitación del restablecimiento de contraseña.....	311
5.13.3.2 Restablecimiento de la contraseña en la interfaz local.....	311
5.13.4 Usuario ONVIF.....	315
5.14 Seguridad.....	317
5.14.1 Estado de seguridad.....	317
5.14.2 Servicio del sistema.....	318
5.14.2.1 Servicios básicos.....	318
5.14.2.2 802.1x.....	320
5.14.2.3 HTTPS.....	321
5.14.3 Defensa de Ataque.....	321
5.14.3.1 Cortafuegos.....	321
5.14.3.2 Bloqueo de cuenta.....	323
5.14.3.3 Ataque Anti-Dos.....	323
5.14.3.4 Tiempo de sincronización: lista de permitidos.....	323
5.14.4 Certificado CA.....	324
5.14.4.1 Certificado de dispositivo.....	324
5.14.4.2 Certificado de CA de confianza.....	326
5.14.5 Cifrado de audio/vídeo.....	327
5.14.6 Advertencia de seguridad.....	328
5.14.6.1 Excepción de seguridad.....	328
5.14.6.2 Inicio de sesión ilegal.....	329
5.15 Sistema.....	330
5.15.1 Generalidades.....	330
5.15.1.1 Generalidades.....	330
5.15.1.2 Fecha y hora.....	332
5.15.1.3 Vacaciones.....	333
5.15.2 Puerto serie.....	335
5.16 Salida y visualización.....	336

5.16.1 Pantalla.....	336
5.16.2 Gira.....	337
5.16.3 Diseño personalizado.....	339
5.17 TPV.....	340
5.17.1 Configuración.....	341
5.17.1.1 Configuración de privacidad.....	342
5.17.1.2 Modo de conexión.....	343
5.17.2 Buscar.....	343
5.18 Audio.....	344
5.18.1 Gestión de archivos.....	344
5.18.2 Reproducción de audio.....	346
5.18.3 Difusión.....	347
5.19 Operación y Mantenimiento.....	348
5.19.1 Registro.....	348
5.19.2 Sistema.....	349
5.19.2.1 Versión del sistema.....	349
5.19.2.2 Versión del algoritmo AI.....	349
5.19.2.3 Información del disco duro.....	350
5.19.2.4 BPS.....	350
5.19.2.5 Estado del dispositivo.....	351
5.19.3 Red.....	352
5.19.3.1 Usuario en línea.....	352
5.19.3.2 Carga de red.....	352
5.19.3.3 Prueba de red.....	353
5.19.4 Mantenimiento y Gestión.....	354
5.19.4.1 Mantenimiento del dispositivo.....	354
5.19.4.2 Exportación de la configuración del sistema.....	355
5.19.4.3 Restablecimiento de valores predeterminados.....	357
5.19.4.3.1 Restablecimiento de valores predeterminados en la interfaz local.....	357
5.19.4.3.2 Restablecimiento del dispositivo a través del botón Restablecer.....	358
5.19.4.4 Actualización del sistema.....	359
5.19.4.4.1 Archivo de actualización.....	359
5.19.4.4.2 Actualización en línea.....	360
5.19.4.4.3 Actualización de Uboot.....	361
5.19.4.5 Diagnóstico inteligente.....	361
5.20 Emergente automático del dispositivo USB.....	361
5.21 Apagado.....	362
6 Operación web.....	365



---

<b>6.1 Conexión de red</b> .....	365
<b>6.2 Inicio de sesión web</b> .....	365
<b>6.3 Menú principal web</b> .....	366
<b>6.4 Servicio de clúster</b> .....	368
<b>6.4.1 Configuración de IP de clúster</b> .....	368
<b>6.4.2 Dispositivo principal</b> .....	368
<b>6.4.3 Subdispositivo</b> .....	369
<b>6.4.4 Transferencia de vídeos</b> .....	370
<b>6.4.5 Configuración del control de clúster</b> .....	370
<b>6.4.5.1 Control de grupos</b> .....	370
<b>6.4.5.2 IP de arbitraje</b> .....	370
<b>6.4.6 Registro de clúster</b> .....	371
<b>7 Glosario</b> .....	372
<b>8 preguntas frecuentes</b> .....	373
<b>Apéndice 1 Cálculo de capacidad de HDD</b> .....	377
<b>Apéndice 2 Funcionamiento del ratón</b> .....	378
<b>Apéndice 3 Control remoto</b> .....	379
<b>Apéndice 4 Lista de cámaras de red compatibles</b> .....	382
<b>Apéndice 5 Recomendaciones sobre ciberseguridad</b> .....	388

# 1 Características

## 1.1 Resumen

El NVR es un grabador de video en red de alto rendimiento. Este producto es compatible con visualización en vivo local, pantalla de múltiples ventanas, almacenamiento local de archivos grabados, operación de menú de acceso directo del mouse y control remoto, y función de control y administración remota.

Este producto es compatible con el almacenamiento central, el almacenamiento de front-end y el almacenamiento de cliente. La zona del monitor en el front-end se puede configurar en cualquier lugar. Al trabajar con otros dispositivos front-end como IPC, NVS, esta serie de productos puede establecer una sólida red de vigilancia a través del CMS. En el sistema de red, solo hay un cable de red desde el centro del monitor hasta la zona del monitor en toda la red. No hay cable de audio/video desde el centro del monitor a la zona del monitor. Todo el proyecto se caracteriza por un trabajo de conexión simple, bajo costo y bajo mantenimiento.

Este NVR se puede utilizar ampliamente en áreas como la seguridad pública, la conservación del agua, el transporte y la educación.

## 1.2 Características

### Funciones de IA



Las funciones de IA están disponibles en modelos seleccionados y varían según los modelos.

- Detección de rostro. El sistema puede detectar las caras en la imagen de video.
- Reconocimiento facial. El sistema puede comparar los rostros detectados con las imágenes en la base de datos de rostros en tiempo real.
- Detección de cuerpo humano. El sistema activa acciones de alarma una vez que se detecta el cuerpo humano.
- Conteo de personas. El sistema puede contar efectivamente el número de personas y la dirección del flujo.
- Mapa de calor. El sistema puede monitorear los objetos activos en un área específica.
- Reconocimiento automático de matrículas (ANPR). El sistema puede monitorear efectivamente los vehículos que pasan.

### Reproducción inteligente



Esta función está disponible en modelos seleccionados.

- Reproducción de IVS. Puede descartar y reproducir los registros que cumplan con las reglas establecidas.
- Reproducción de detección de rostros. Puede filtrar y reproducir los registros con rostros humanos.
- Reproducción de reconocimiento facial. Puede comparar la información de la cara en el video con la información en la base de datos y reproducir los registros correspondientes.
- Reproducción ANPR. Puede filtrar el registro con un número de placa de automóvil específico o todos los registros con números de placa de automóvil.
- Reproducción de detección de cuerpo humano. Puede filtrar y reproducir los registros con cuerpos humanos específicos.

- Búsqueda inteligente. Incluye funciones inteligentes como la búsqueda por atributo y la búsqueda por imagen para permitir a los usuarios obtener registros de destino rápidamente.

#### Actualización en la nube

Para el NVR conectado a Internet, admite la actualización en línea de la aplicación.

### Vigilancia en tiempo real

- VGA, puerto HDMI. Conéctese al monitor para realizar vigilancia en tiempo real. Algunas series admiten salida de TV/VGA/HDMI al mismo tiempo.
- Menú contextual para la vista previa.
- Admite múltiples protocolos de control de decodificadores PTZ populares. Soporte preestablecido, recorrido y patrón.

#### Reproducción

- Admite grabación independiente en tiempo real para cada canal. Al mismo tiempo, admite funciones como búsqueda inteligente, reproducción hacia adelante, monitor de red, búsqueda y descarga de registros.
- Admite varios modos de reproducción: reproducción lenta, reproducción rápida, reproducción hacia atrás y reproducción cuadro por cuadro.
- Admite la superposición del título de la hora para que pueda ver la hora exacta en que ocurrió el evento.
- Admite ampliación de zona especificada.

### Gestión de usuarios

Los usuarios se pueden agregar a grupos de usuarios para su administración. Cada grupo tiene un conjunto de permisos que se pueden editar individualmente.

#### Almacenamiento

- Con la configuración correspondiente (como la configuración de la alarma y la configuración de la programación), puede hacer una copia de seguridad de los datos de audio/video relacionados en la grabadora de video en red.
- Se pueden tomar registros a través de la web y los archivos de registros se guardan en la PC en la que se ubica el cliente.

### Alarma

- Responda a la alarma externa simultáneamente (dentro de 200 ms). En función de la configuración de relé predefinida por el usuario, el sistema puede procesar la entrada de alarma correctamente y enviar indicaciones de voz o de pantalla al usuario (admitiendo audio pregrabado).
- Admite la configuración del servidor de alarma central, de modo que el sistema pueda notificar automáticamente a los usuarios sobre la información de la alarma. La entrada de alarma se puede derivar de varios dispositivos periféricos conectados.
- Alertarle de la información de la alarma a través de correo electrónico.

### Vigilancia de red

- Envíe datos de audio/video comprimidos por IPC o NVS a los extremos del cliente a través de la red, y luego los datos se descomprimirán y mostrarán.
- Admite un máximo de 128 conexiones al mismo tiempo.
- Transmita datos de audio/video mediante protocolos como HTTP, TCP, UDP, MULTICAST y RTP/RTCP.
- Transmita algunos datos de alarma o información de alarma por SNMP.
- Admite acceso web en WAN/LAN.

## División de ventana

Adopte la compresión de video y el procesamiento digital para mostrar varias ventanas en un monitor. Admite división de ventana 1/4/8/9/16/25/36 en vista previa y división de ventana 1/4/9/16 en reproducción.

## Registro

Admite registro regular, registro de movimiento, registro de alarma y registro inteligente. Guarde los archivos grabados en el HDD, el dispositivo USB, la PC del cliente final o el servidor de almacenamiento en red y puede buscar o reproducir los archivos guardados en el extremo local o a través de la Web/dispositivos USB.

## Respaldo

Admite copia de seguridad de red y copia de seguridad de registro USB. Puede hacer una copia de seguridad de los archivos de grabación en dispositivos como un servidor de almacenamiento en red, un dispositivo periférico USB 2.0 y una grabadora.

## Administración de redes

- Supervise la configuración del NVR y controle la alimentación a través de Ethernet.
- Soporte de gestión web.

## Gestión de equipos periféricos

- Admite el control de dispositivos periféricos y puede configurar libremente el protocolo de control y el puerto de conexión.
- Admite transmisión de datos transparente como RS-232 y RS-485.

## Auxiliar

- Cambio de soporte entre NTSC y PAL.
- Admite la visualización en tiempo real de la información de los recursos del sistema y el estado de ejecución.
- Registro de registro de soporte.
- Salida de GUI local. Operación del menú contextual con el mouse.
- Función de control IR (solo para algunas series). Operación del menú de acceso directo con control remoto.
- Soporte para reproducir archivos de video/audio desde IPC o NVS remotos.

## 2 Panel frontal y Panel trasero



Las siguientes figuras del panel frontal y del panel posterior son solo para referencia.

### 2.1 Panel frontal

#### 2.1.1 NVR41-4KS2/NVR41-P-4KS2/NVR41-8P-4KS2/NVR41-4KS2/H/ NVR41-P-4KS2/H/NVR41-8P-4KS2/H/NVR41-4KS2/L/NVR41-P -Serie 4KS2/L/NVR41-8P-4KS2/L/NVR21-4KS2/NVR21-P-4KS2/ NVR21-8P-4KS2/NVR21-S3/NVR21-P-S3/NVR21-8P-S3



La figura es solo para referencia.

NVR41-4KS2/NVR41-4KS2/L/NVR41-P-4KS2/NVR41-P-4KS2/L/NVR41-4KS2/H/NVR41-P-4KS2/H/  
NVR21-4KS2/NVR21-P-4KS2/NVR21 -El panel frontal del S3/NVR21-P-S3 se muestra a continuación.

Figura 2-1 Panel frontal

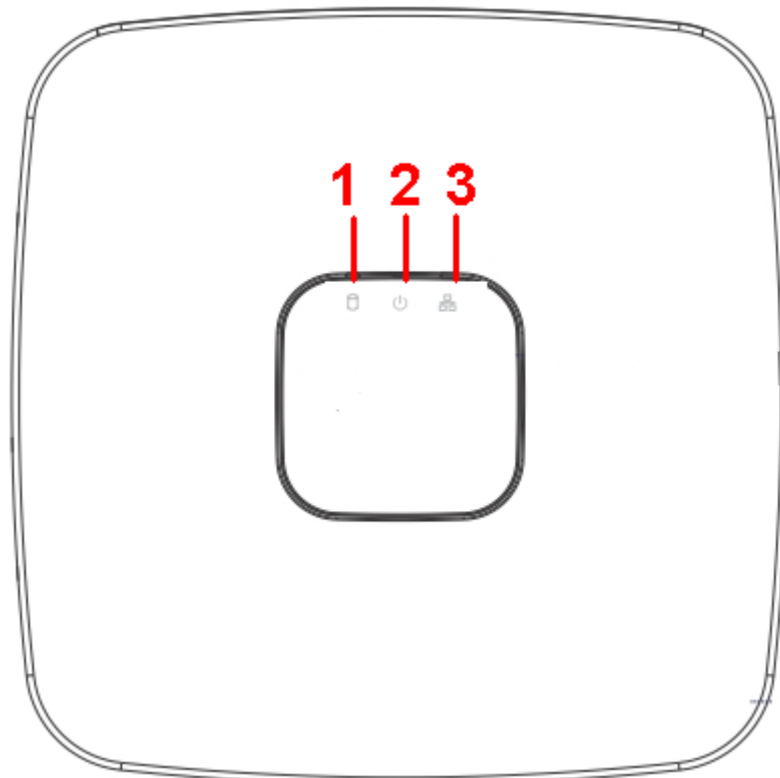

El panel frontal del NVR41-8P-4KS2/NVR41-8P-4KS2/L/NVR41-8P-4KS2/H/NVR21-8P-4KS2/NVR21-8P-S3 se muestra a continuación.

Figura 2-2 Panel frontal



Tabla 2-1 Iconos

No.	Nombre	Función
1	Luz indicadora de estado del disco duro	La luz roja se enciende cuando el HDD es anormal.
2	Luz indicadora de poder	La luz roja se enciende cuando la conexión de alimentación es normal.
3	Luz indicadora de estado de la red	La luz roja se enciende cuando la conexión de red es anormal.

## 2.1.2 NVR11HS-S3H/NVR11HS-P-S3H/NVR11HS-8P-S3H/NVR41HS-4KS2/ NVR41HS-P-4KS2/NVR41HS-8P-4KS2/NVR41HS-4KS2/L/NVR41HS- P-4KS2/L/NVR41HS -8P-4KS2/L/NVR21HS-4KS2/NVR21HS-P-4KS2/ NVR21HS-8P-4KS2/NVR21HS-S3/NVR21HS-P-S3/NVR21HS-8P-S3

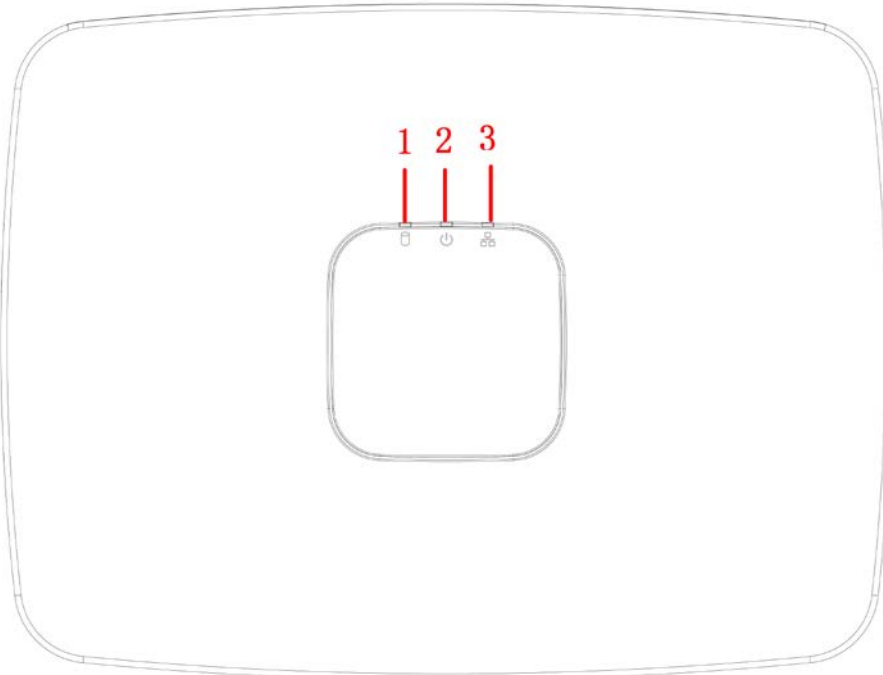

La figura es solo para referencia.

Figura 2-3 Panel frontal





Tabla 2-2 Iconos

Icono	Nombre	Función
disco duro	Luz indicadora de estado del disco duro	La luz azul se enciende cuando el HDD no funciona correctamente.
RED	Luz indicadora de estado de la red	La luz azul está encendida cuando la conexión de red es anormal.
ENERGÍA	Luz indicadora de estado de energía	La luz azul está encendida cuando la conexión de alimentación está bien.
	Puerto USB	Conéctese a un dispositivo de almacenamiento USB periférico, mouse y más.

### 2.1.3 NVR52-4KS2/NVR52-8P-4KS2/NVR52-16P-4KS2/NVR42-4KS2/ NVR42-P-4KS2/NVR42-8P-4KS2/NVR42-16P-4KS2/NVR42-4KS2/L/ NVR42-P-4KS2/L/NVR42-8P-4KS2/L/NVR42-16P-4KS2/L/ NVR5224-24P-4KS2/NVR54-4KS2/NVR54-16P-4KS2/NVR44-4KS2/ NVR44-16P-4KS2/NVR44-4KS2 /L/NVR44-16P-4KS2/L/NVR5424- 24P-4KS2/NVR58-4KS2/NVR58-16P-4KS2/NVR48-4KS2/ NVR48-16P-4KS2/NVR48-4KS2/L/NVR48-16P-4KS2/L /NVR22-4KS2/ NVR22-P-4KS2/NVR22-8P-4KS2/NVR52-8P-4KS2E/NVR52-16P-4KS2E/ NVR54-16P-4KS2E/NVR58-16P-4KS2E

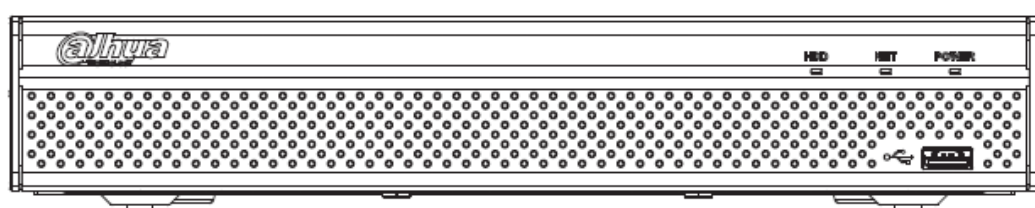

Las cifras son solo para referencia.

NVR52-4KS2/NVR52-8P-4KS2/NVR52-16P-4KS2/NVR42-4KS2/NVR42-P-4KS2/NVR42-8P-4KS2/  
NVR42-16P-4KS2/NVR42-4KS2/L/NVR42-P-4KS2 /L/NVR42-8P-4KS2/L/NVR42-16P-4KS2/LNVR5224-24P-4KS2/  
NVR22-4KS2/NVR22-P-4KS2/NVR22-8P-4KS2/NVR52-8P-4KS2E/NVR52-16P-4KS2E El panel frontal de la serie  
se muestra a continuación.

Figura 2-4 Panel frontal

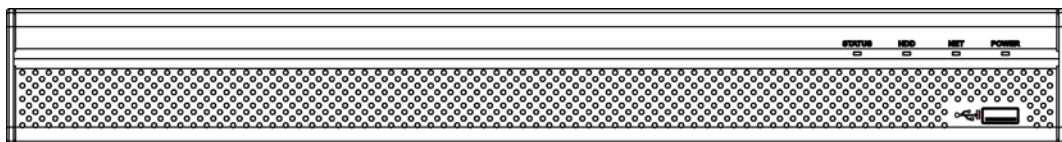

El panel frontal de la serie NVR54-4KS2/NVR54-16P-4KS2/NVR44-4KS2/NVR44-16P-4KS2/NVR44-4KS2/L/  
NVR44-16P-4KS2/L/NVR54-24P-4KS2/NVR54-16P-4KS2E es se muestra a continuación.

Figura 2-5 Panel frontal

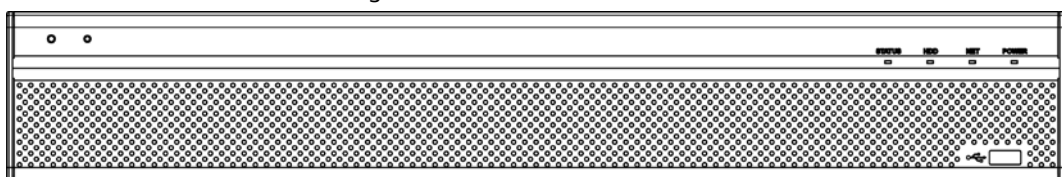

El NVR58-4KS2/NVR58-16P-4KS2/NVR48-4KS2/NVR48-16P-4KS2/NVR48-4KS2/L/NVR48-16P-

El panel frontal de la serie 4KS2/L/NVR58-16P-4KS2E se muestra a continuación

Figura 2-6 Panel frontal





Tabla 2-3 Iconos

Icono	Nombre	Función
ESTADO	Luz indicadora de estado	La luz azul está encendida cuando el dispositivo funciona correctamente.
disco duro	Luz indicadora de estado del disco duro	La luz azul se enciende cuando el HDD no funciona correctamente.
RED	Luz indicadora de estado de la red	La luz azul está encendida cuando la conexión de red es anormal.
ENERGÍA	Luz indicadora de estado de energía	La luz azul está encendida cuando la conexión de alimentación es normal.
	Puerto USB 2.0	Conéctese a un dispositivo de almacenamiento periférico USB 2.0, mouse, grabadora y más.

## 2.1.4 Serie NVR21-W-4KS2

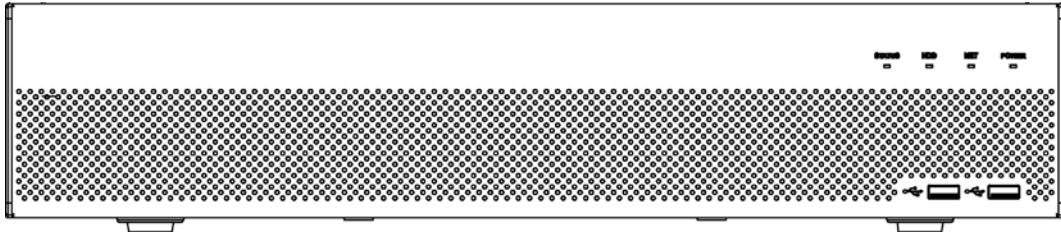
El panel frontal se muestra a continuación.



La figura es solo para referencia.



Figura 2-7 Panel frontal



Tabla 2-4 Iconos

Icono	Nombre	Función
disco duro	Luz indicadora de estado del disco duro	La luz azul se enciende cuando el HDD no funciona correctamente.
RED	Luz indicadora de estado de la red	La luz azul está encendida cuando la conexión de red es anormal.
poder	Luz indicadora de estado de energía	La luz azul está encendida cuando la conexión de alimentación es normal.

## 2.1.5 Serie NVR21HS-W-4KS2/NVR11HS-W-S2-CE/NVR11HS-W-S2-FCC

El panel frontal se muestra a continuación.

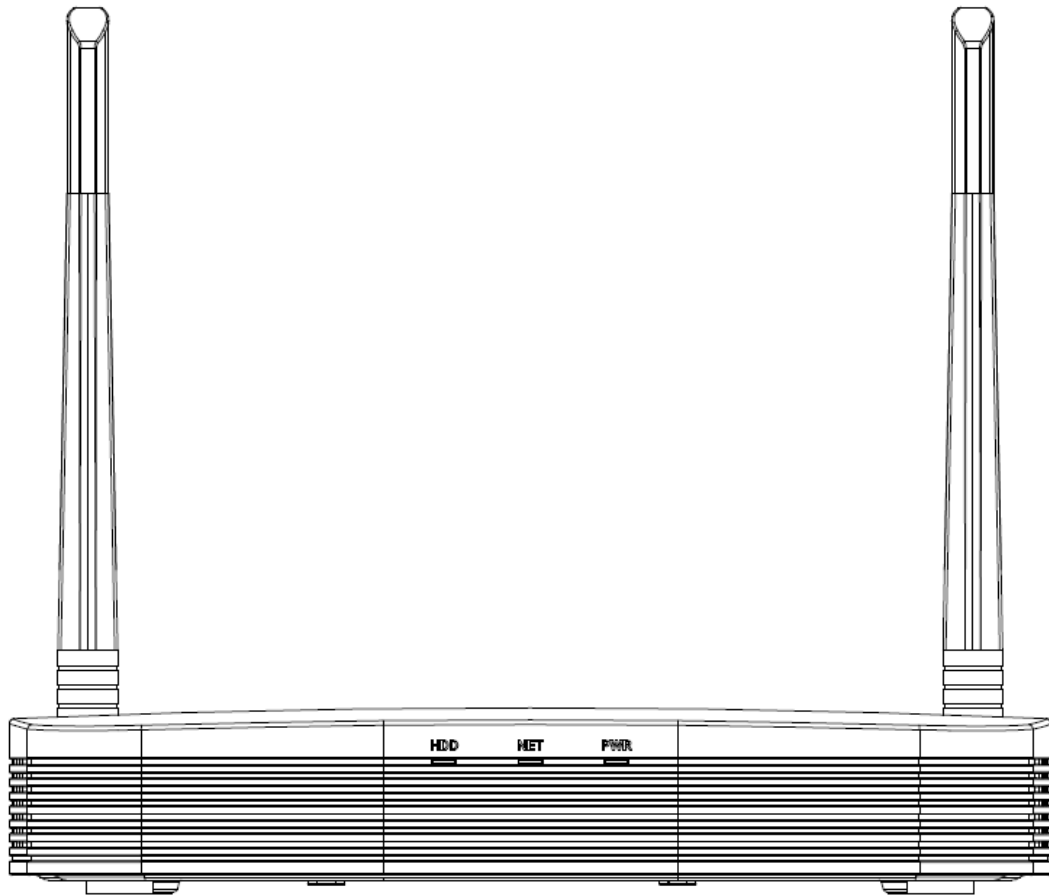

La figura es solo para referencia.

Figura 2-8 Panel frontal



Tabla 2-5 Iconos

Icono	Nombre	Función
disco duro	Luz indicadora de estado del disco duro	La luz azul se enciende cuando el HDD no funciona correctamente.
RED	Luz indicadora de estado de la red	La luz azul está encendida cuando la conexión de red es anormal.
ENERGÍA	Luz indicadora de estado de energía	La luz azul está encendida cuando la conexión de alimentación es normal.
	Puerto USB 2.0	Conéctese a un dispositivo de almacenamiento USB periférico, mouse y más.

## 2.1.6 Serie NVR21-I/NVR21-I2/NVR21-PI/NVR21-P-I2/NVR21-8P-I/ NVR21-8P-I2

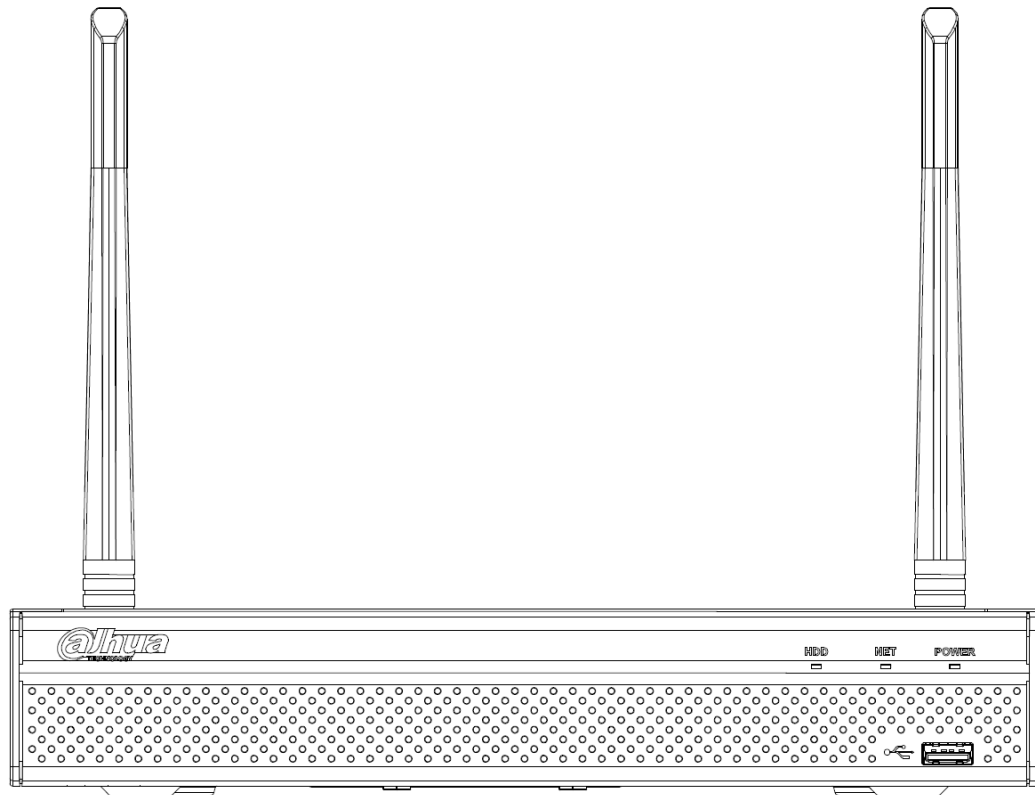

La figura es solo para referencia.

El panel frontal del NVR21-I/NVR21-I2 se muestra a continuación.

Figura 2-9 Panel frontal

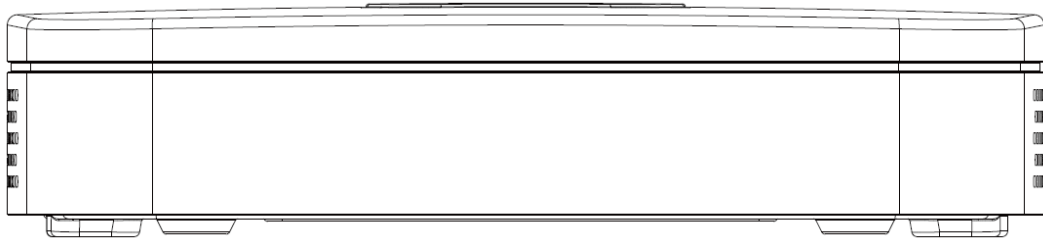

El panel frontal del NVR21-PI/NVR21-P-I2 se muestra a continuación.

Figura 2-10 Panel frontal

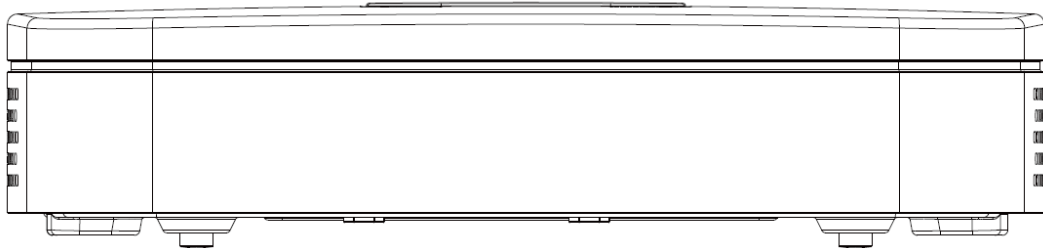

El panel frontal del NVR21-8P-I/NVR21-8P-I2 se muestra a continuación.

Figura 2-11 Panel frontal

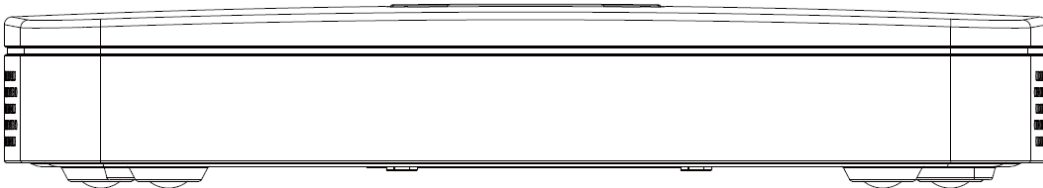

## 2.1.7 NVR22-I/NVR22-I2/NVR22-PI/NVR22-P-I2/NVR22-8P-I/ NVR22-8P-I2/NVR22-16P-I/NVR22-16P-I2/NVR42-4KS2/H /NVR42- P-4KS2/H/NVR42-8P-4KS2/H/Serie NVR42-16P-4KS2/H



La figura es solo para referencia.

El panel frontal del NVR22-I/NVR22-I2/NVR42-4KS2/H se muestra a continuación.

Figura 2-12 Panel frontal



El panel frontal del NVR22-PI/NVR22-P-I2/NVR42-P-4KS2/H se muestra a continuación.

Figura 2-13 Panel frontal



El panel frontal del NVR22-8P-I/NVR22-8P-I2/NVR42-8P-4KS2/H se muestra a continuación.

Figura 2-14 Panel frontal



El panel frontal del NVR22-16P-I/NVR22-16P-I2/NVR42-16P-4KS2/H se muestra a continuación.

Figura 2-15 Panel frontal



Tabla 2-6 Iconos

Icono	Nombre	Función
disco duro	Indicador de estado del disco duro <b>luz</b>	La luz azul se enciende cuando el HDD no funciona correctamente.
RED	Luz indicadora de estado de la red	La luz azul está encendida cuando la conexión de red es anormal.
poder	Luz indicadora de estado de energía	La luz azul está encendida cuando la conexión de alimentación está bien.
	Puerto USB 2.0	Conéctese a un dispositivo de almacenamiento periférico USB 2.0, mouse, grabadora y más.

## 2.1.8 NVR21HS-I/NVR21HS-I2/NVR21HS-PI/NVR21HS-P-I2/ NVR21HS-8P-I/NVR21HS-8P-I2/NVR41HS-4KS2/H/NVR41HS-P- Serie 4KS2/H/NVR41HS-8P-4KS2/H/NVR44-4KS2/I/ NVR44-16P-4KS2/I



La figura es solo para referencia.

El panel frontal se muestra a continuación.

Figura 2-16 Panel frontal





Tabla 2-7 Iconos

Icono	Nombre	Función
disco duro	Indicador de estado del disco duro <b>luz</b>	La luz azul se enciende cuando el HDD no funciona correctamente.

Icono	Nombre	Función
RED	Luz indicadora de estado de la red	La luz azul está encendida cuando la conexión de red es anormal.
poder	Luz indicadora de estado de energía	La luz azul está encendida cuando la conexión de alimentación está bien.
	Puerto USB 2.0	Conéctese a un dispositivo de almacenamiento periférico USB 2.0, mouse, grabadora y más.

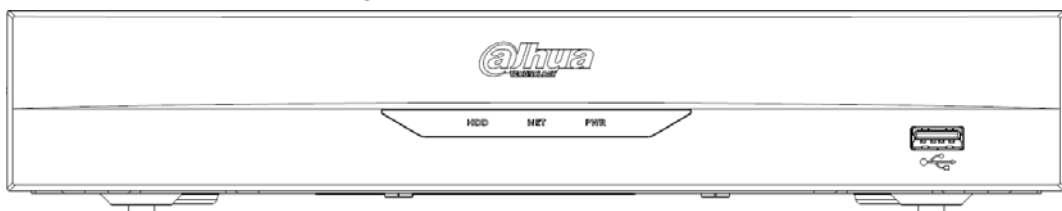
## 2.1.9 Serie NVR48-I/NVR58-I/NVR58-I/L

La sección toma la serie NVR4832-I/NVR5864-I/NVR5864-I/L/NVR5832-I/NVR5832-I/L como ejemplos.



La figura es solo para referencia.

Figura 2-17 Panel frontal



Tabla 2-8 Iconos

No.	Nombre del puerto	Función
1	Puerto USB	Se conecta a dispositivos externos como teclado, mouse y dispositivo de almacenamiento USB.
2	indicador de infrarrojos	Recibe señales del mando a distancia.

## 2.1.10 Serie NVR42-I/NVR44-I/NVR54-I/NVR54-I/L/NVR52-I/NVR52-I/L

La sección acepta NVR4208-8P-I/NVR4216-I/NVR4216-16P-I/NVR4416-16P-I/NVR4432-I/NVR5432-16P-I/NVR5432-16P-I/L/ NVR5216-16P-I/NVR5216 -Serie 16P-I/L/NVR5216-8P-I/NVR5216-8P-I/L como ejemplos.

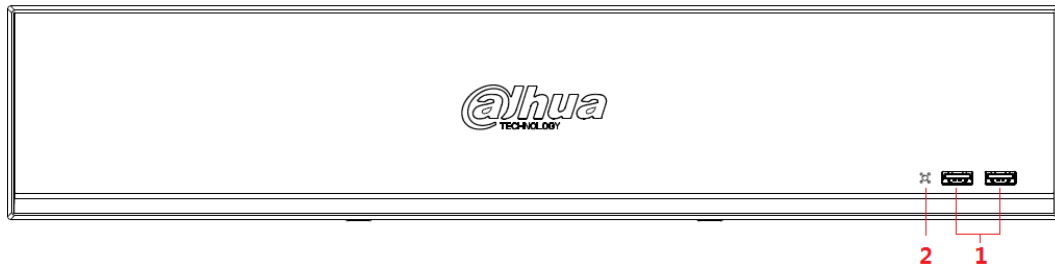

La figura es solo para referencia.

Figura 2-18 Panel frontal



Tabla 2-9 Iconos

No.	Nombre del puerto	Función
1	Puerto USB	Se conecta a dispositivos externos como teclado, mouse y dispositivo de almacenamiento USB.
2	indicador de infrarrojos	Recibe señales del mando a distancia.

## 2.1.11 Serie NVR48-4KS2/I/NVR48-16P-4KS2/I

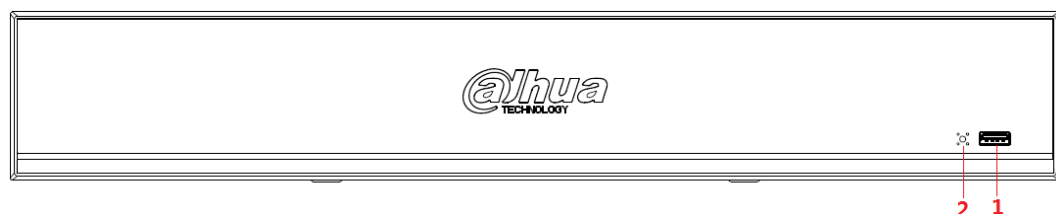

Las cifras son solo para referencia.

El panel frontal de la serie NVR48-4KS2/I/NVR48-16P-4KS2/I se muestra a continuación.

Figura 2-19 Panel frontal



Tabla 2-10 Iconos

Icono	Nombre	Función
disco duro	Luz indicadora de estado del disco duro	La luz azul se enciende cuando el HDD no funciona correctamente.
RED	Luz indicadora de estado de la red	La luz azul está encendida cuando la conexión de red es anormal.
poder	Luz indicadora de estado de energía	La luz azul está encendida cuando la conexión de alimentación es normal.
	Puerto USB 2.0	Conéctese a un dispositivo de almacenamiento periférico USB 2.0, mouse, grabadora y más.

## 2.1.12 Serie NVR608-4KS2

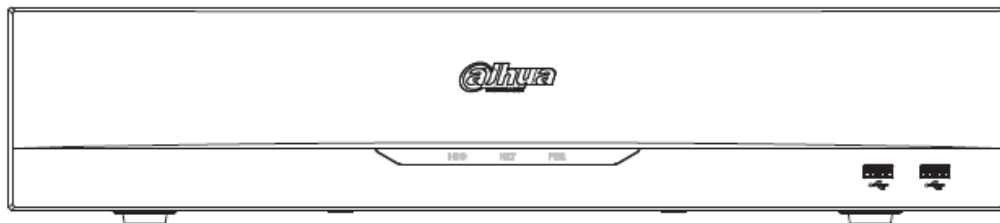

Las siguientes figuras son solo para referencia.

El panel frontal del NVR608-32-4KS2 se muestra a continuación.

Figura 2-20 Panel frontal





Tabla 2-11 Iconos

Icono	Nombre	Función
ESTADO	Luz indicadora de estado	La luz azul está encendida cuando el dispositivo funciona correctamente.
disco duro	Luz indicadora de estado del disco duro	La luz azul se enciende cuando el HDD no funciona correctamente.
RED	Luz indicadora de estado de la red	La luz azul está encendida cuando la conexión de red es anormal.
ENERGÍA	Luz indicadora de estado de energía	La luz azul está encendida cuando la conexión de alimentación es normal.
	Puerto USB 2.0	Conéctese a un dispositivo de almacenamiento periférico USB 2.0, mouse, grabadora y más.

El panel frontal del NVR608-64-4KS2, NVR608-128-4KS2 se muestra a continuación.

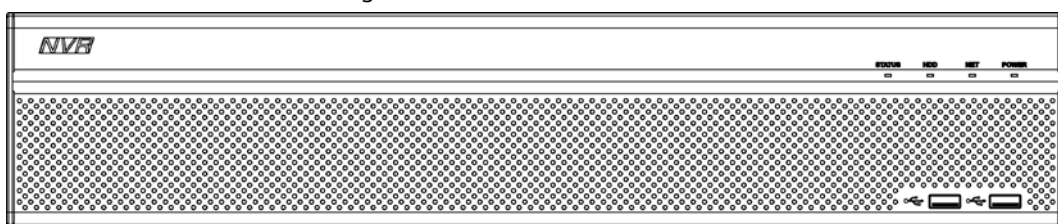
Figura 2-21 Panel frontal



Tabla 2-12 Iconos

No.	Icono	Nombre
1	ESTADO	Luz indicadora de estado
2	disco duro	Luz indicadora de estado del disco duro
3	RED	Luz indicadora de estado de la red
4	ENERGÍA	Luz indicadora de estado de energía
5		Puerto USB 2.0
6		Botón de encendido y apagado
7	ALARMA	Luz indicadora de alarma

### 2.1.13 Serie NVR616-4KS2

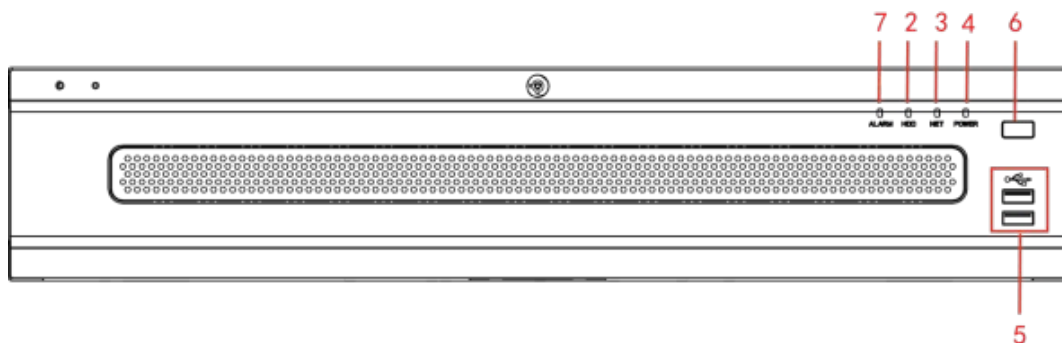

Las siguientes figuras son solo para referencia.

Para el producto de LCD, el panel frontal de NVR616-4KS2 se muestra a continuación.

Figura 2-22 Panel frontal





Tabla 2-13 Iconos

No.	Nombre	Función
1	Botón de encendido	<p>Púselo una vez para encender el dispositivo. Presiónelo durante mucho tiempo para apagar el dispositivo.</p>  <p><b>No recomendamos que apague el dispositivo en Por aquí.</b></p> <p>Presione el botón de encendido durante mucho tiempo o desconecte el cable de alimentación, lo que podría provocar el reinicio automático del dispositivo.</p>
2	Indicador del disco duro del sistema luz	<p>La luz azul se enciende después de que el sistema se haya iniciado correctamente.</p> <p>En el disco duro del sistema, hay un archivo de configuración importante del dispositivo, un archivo de configuración predeterminado de fábrica y datos de arranque inicial del dispositivo.</p>
3	Luz indicadora de alarma	<p>La luz indicadora de alarma se enciende una vez que ocurre una alarma. Se enciende a través de la detección del software. La luz indicadora se enciende cuando hay una alarma local.</p>
4	Luz indicadora de red	<p>La luz indicadora de red azul se enciende después de conectar el dispositivo a la red.</p>
5	Puerto USB	—
6	Bloqueo del panel frontal	—

Para la serie general NVR616-4KS2, el panel frontal se muestra a continuación.

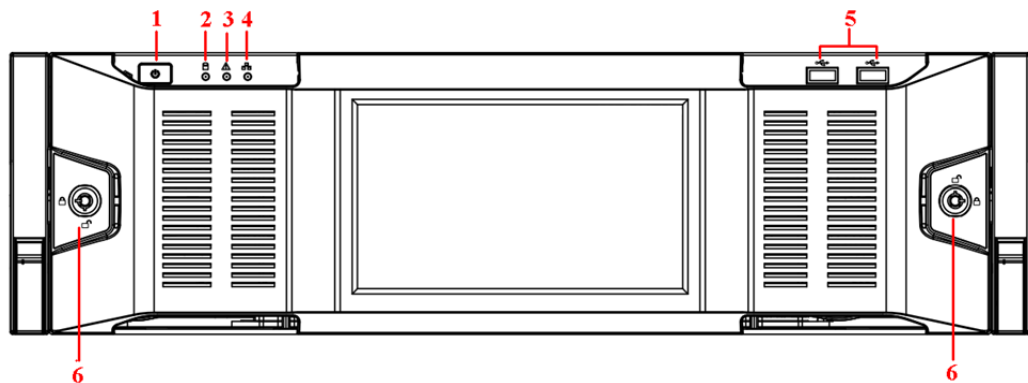
Figura 2-23 Panel frontal







Tabla 2-14 Iconos

No.	Nombre	Función
1	Botón de encendido	Púlselo una vez para encender el dispositivo. Presiónelo durante mucho tiempo para apagar el dispositivo.  <b>No recomendamos que apague el dispositivo en este camino.</b> Presione el botón de encendido durante mucho tiempo o desconecte el cable de alimentación, lo que podría provocar el reinicio automático del dispositivo.
2	Unidad de disco duro del sistema Luz indicadora	La luz azul se enciende después de que el sistema se haya iniciado correctamente. En el disco duro del sistema, hay un archivo de configuración importante del dispositivo, un archivo de configuración predeterminado de fábrica y datos de arranque inicial del dispositivo.
3	Indicador de alarma luz	La luz indicadora de alarma se enciende una vez que ocurre una alarma. Se enciende a través de la detección del software. La luz indicadora se enciende cuando hay una alarma local.
4	Indicador de red luz	La luz indicadora de red azul se enciende después de conectar el dispositivo a la red.
5	Puerto USB	—
6	16 ranura para disco duro	—

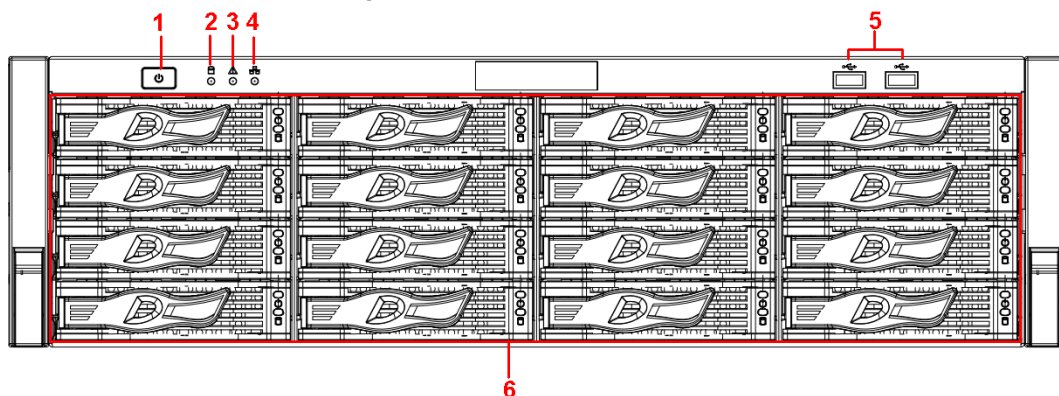
Después de quitar el panel frontal, puede ver que hay 16 HDD. De izquierda a derecha y de arriba a abajo, varía de 1~4, 5~8, 9~12, 13~16.

Puede ver que hay dos luces indicadoras en el soporte del disco duro.

- La luz indicadora de encendido está en la parte superior. La luz es amarilla después de conectar el dispositivo a la corriente.
- La luz indicadora de lectura y escritura está en la parte inferior. La luz azul parpadea cuando el sistema está leyendo o escribiendo los datos.

Figura 2-24 Panel frontal

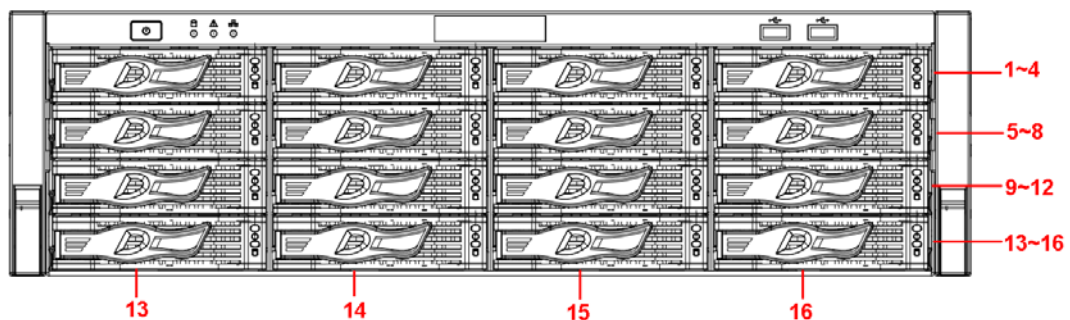

## 2.2 Panel trasero

### 2.2.1 Serie NVR21-4KS2/NVR21-P-4KS2/NVR21-8P-4KS2

El NVR21-4KS2 se muestra a continuación.

Figura 2-25 Panel trasero

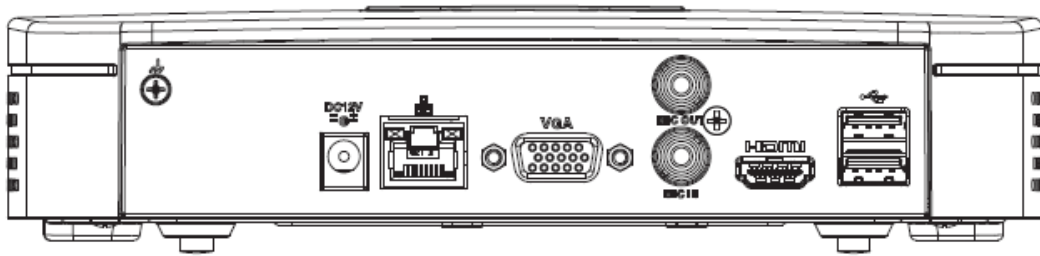

El NVR21-P-4KS2 se muestra a continuación.

Figura 2-26 Panel trasero

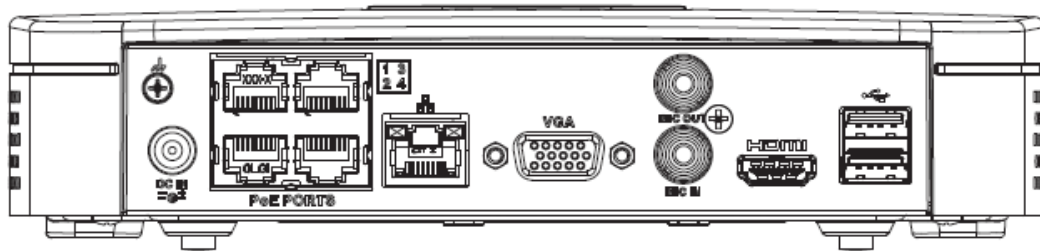

El NVR21-8P-4KS2 se muestra a continuación.

Figura 2-27 Panel trasero



Tabla 2-15 Puertos

Nombre del puerto	Conexión	Función
	Puerto de entrada de energía	Toma de corriente. <ul style="list-style-type: none"> <li>● Para NVR21-S2/21-4KS2, entrada 12 VDC/2 A.</li> <li>● Para NVR21-P-S2/21-P-4KS2, entrada 48 V CC/1,25 UNA.</li> <li>● Para NVR21-8P-S2/21-8P-4KS2, entrada 48 VCC/2 UNA.</li> </ul>
	puerto de red	Puerto Ethernet autoadaptable de 10/100 Mbps. Conéctese al cable de red.
	Puerto USB	Puerto USB. Conéctese a un mouse, dispositivo de almacenamiento USB y más.
HDMI	Alta definición Interfaz de medios	Puerto de salida de señal de audio y video de alta definición. Transmite video de alta definición sin comprimir y datos de múltiples canales al puerto HDMI del dispositivo de visualización. La versión HDMI es 1.4.
vga	Salida de vídeo VGA Puerto	Puerto de salida de vídeo VGA. Salida de señal de video analógica. Se puede conectar al monitor para ver video analógico.

Nombre del puerto	Conexión	Función
ENTRADA DE MICRÓFONO	Puerto de entrada de audio	Puerto de entrada de conversación bidireccional. Es para recibir la salida de señal de audio analógica de dispositivos como micrófonos, captación.
SALIDA DE MICRÓFONO	Puerto de salida de audio	Puerto de salida de audio. Es para dar salida a la señal de audio analógica a los dispositivos como la caja de sonido. <ul style="list-style-type: none"> <li>● Salida de conversación bidireccional.</li> <li>● Salida de audio en monitor de video de 1 ventana.</li> <li>● Salida de audio en reproducción de video de 1 ventana.</li> </ul>
	TIERRA	Extremo de tierra.
PUERTOS PoE	puerto PoE	Interruptor incorporado. Admite la función PoE. Para productos de la serie PoE, puede usar este puerto para proporcionar energía a la cámara de red.

## 2.2.2 NVR11HS-S3H/NVR11HS-P-S3H/NVR11HS-8P-S3H/ NVR21HS-4KS2/NVR21HS-P-4KS2/NVR21HS-8P-4KS2/ NVR41HS-4KS2/NVR41HS-P-4KS2/NVR41HS-8P-4KS2 / NVR41HS-4KS2/L/NVR41HS-P-4KS2/L/NVR41HS-8P-4KS2/L/ NVR41HS-4KS2/H/NVR41HS-P-4KS2/H/NVR41HS-8P-4KS2/H/ NVR21HS-S3/NVR21HS -P-S3/NVR21HS-8P-S3

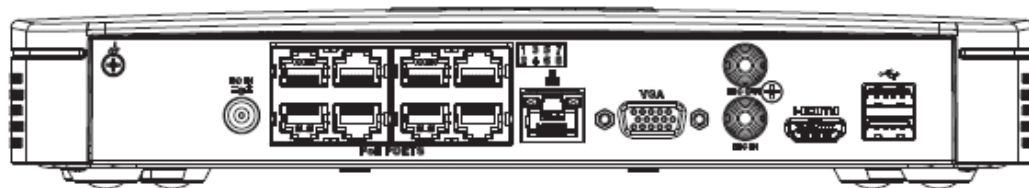
El panel trasero de la serie NVR11HS-S3H/NVR21HS-4KS2/NVR41HS-4KS2/NVR41HS-4KS2/L/NVR41HS-4KS2/H/NVR21HS-S3 se muestra a continuación.

Figura 2-28 Panel trasero

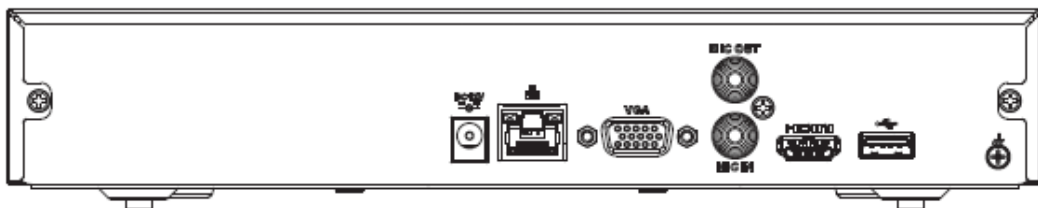

El panel trasero de la serie NVR11HS-P-S3H/NVR21HS-P-4KS2/NVR41HS-P-4KS2/NVR41HS-P-4KS2/L/NVR41HS-P-4KS2/H/NVR21HS-P-S3 se muestra a continuación.

Figura 2-29 Panel trasero

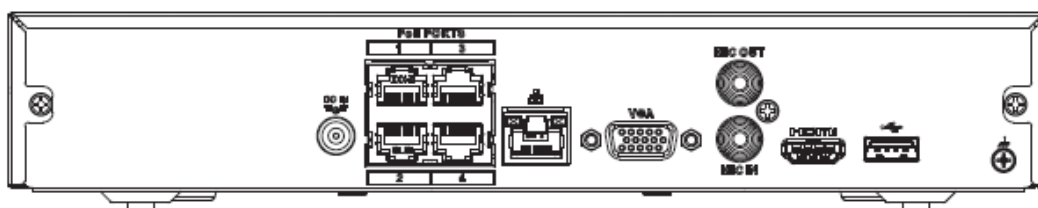

El panel trasero de la serie NVR11HS-8P-S3H/NVR21HS-8P-4KS2/NVR41HS-8P-4KS2/NVR41HS-8P-4KS2/L/NVR41HS-8P-4KS2/H/NVR21HS-8P-S3 se muestra a continuación.

Figura 2-30 Panel trasero



Tabla 2-16 Puertos

Nombre del puerto	Conexión	Función
	Puerto de entrada de energía	Toma de corriente. <ul style="list-style-type: none"> <li>● Para la serie NVR11HS-P-S3H/NVR21HS-4KS2/NVR41HS-4KS2, entrada de 12 V CC/2 A.</li> <li>● Para la serie NVR11HS-P-S3H/NVR21HS-P-4KS2/NVR41HS-4KS2, entrada de 48 V CC/1,25 A.</li> <li>● Para la serie NVR11HS-8P-4KS2/NVR21HS-8P-4KS2/NVR41HS-4KS2, entrada de 48 V CC/2 A.</li> </ul>
	puerto de red	Puerto Ethernet autoadaptable de 10/100 Mbps. Conéctese al cable de red.
	Puerto USB	Puerto USB. Conéctese a un mouse, dispositivo de almacenamiento USB y más.
HDMI	Alta definición Interfaz de medios	Puerto de salida de señal de audio y video de alta definición. Transmite video de alta definición sin comprimir y datos de múltiples canales al puerto HDMI del dispositivo de visualización. La versión HDMI es 1.4.
vga	Salida de vídeo VGA Puerto	Puerto de salida de vídeo VGA. Salida de señal de video analógica. Se puede conectar al monitor para ver video analógico.
ENTRADA DE MICRÓFONO	Puerto de entrada de audio	Puerto de entrada de conversación bidireccional. Es para recibir la salida de señal de audio analógica de dispositivos como micrófonos, captación.
SALIDA DE MICRÓFONO	Puerto de salida de audio	Puerto de salida de audio. Es para dar salida a la señal de audio analógica a los dispositivos como la caja de sonido. <ul style="list-style-type: none"> <li>● Salida de conversación bidireccional.</li> <li>● Salida de audio en monitor de video de 1 ventana.</li> <li>● Salida de audio en reproducción de video de 1 ventana.</li> </ul>
	TIERRA	Extremo de tierra.
PUERTOS PoE	puerto PoE	Interruptor incorporado. Admite la función PoE. Para productos de la serie PoE, puede usar este puerto para proporcionar energía a la cámara de red.

## 2.2.3 Serie NVR22-4KS2/NVR22-P-4KS2/NVR22-8P-4KS2

El panel trasero de la serie NVR22-4KS2 se muestra a continuación.

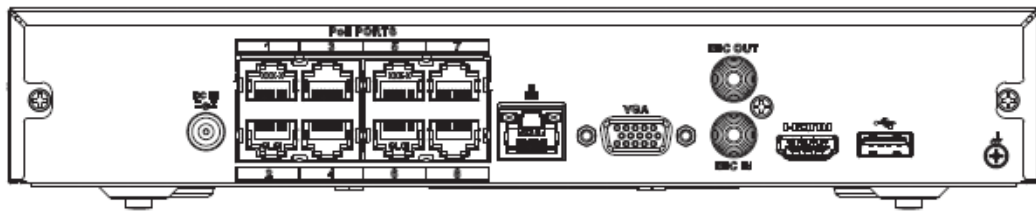
Figura 2-31 Panel trasero

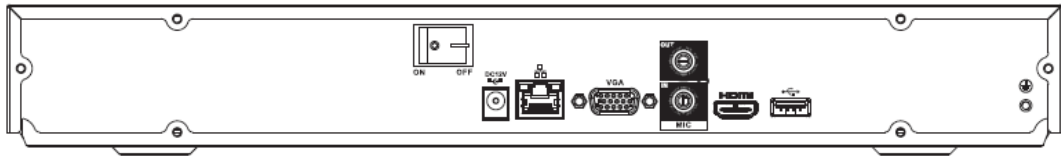

El panel trasero de la serie NVR22-P-4KS2 se muestra a continuación.

Figura 2-32 Panel trasero

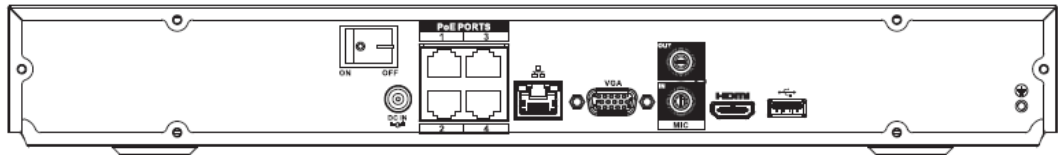

El panel trasero de la serie NVR22-8P-4KS2 se muestra a continuación.

Figura 2-33 Panel trasero



Tabla 2-17 Descripción del panel trasero

Nombre del puerto	Conexión	Función
	Puerto de entrada de energía	Toma de corriente. <ul style="list-style-type: none"> <li>● Para la serie general NVR22-4KS2, entrada 12 VDC/4 UNA.</li> <li>● Para la serie NVR22-P-4KS2, entrada 48 VDC/1.5 A.</li> <li>● Para la serie NVR22-8P-4KS2, entrada 53 VDC 120 W.</li> </ul>
	puerto de red	Puerto Ethernet autoadaptable de 10/100 Mbps. Conéctese al cable de red.
	Puerto USB	Puerto USB. Conéctese a un mouse, dispositivo de almacenamiento USB y más.
HDMI	Alta definición Interfaz de medios	Puerto de salida de señal de audio y video de alta definición. Transmite video de alta definición sin comprimir y datos de múltiples canales al puerto HDMI del dispositivo de visualización. La versión HDMI es 1.4.
vga	Salida de vídeo VGA Puerto	Puerto de salida de vídeo VGA. Salida de señal de video analógica. Se puede conectar al monitor para ver video analógico.
ENTRADA DE MICRÓFONO	Puerto de entrada de audio	Puerto de entrada de conversación bidireccional. Es para recibir la salida de señal de audio analógica de dispositivos como micrófonos, captación.
SALIDA DE MICRÓFONO	Puerto de salida de audio	Puerto de salida de audio. Es para dar salida a la señal de audio analógica a los dispositivos como la caja de sonido. <ul style="list-style-type: none"> <li>● Salida de conversación bidireccional.</li> <li>● Salida de audio en monitor de video de 1 ventana.</li> <li>● Salida de audio en reproducción de video de 1 ventana.</li> </ul>
	TIERRA	Extremo de tierra.

Nombre del puerto	Conexión	Función
PUERTOS PoE	puerto PoE	Interruptor incorporado. Admite la función PoE. Para productos de la serie PoE, puede usar este puerto para proporcionar energía a la cámara de red.

## 2.2.4 Serie NVR52-4KS2/NVR52-8P-4KS2/NVR52-16P-4KS2/ NVR52-24P-4KS2/NVR52-8P-4KS2E/NVR52-16P-4KS2E

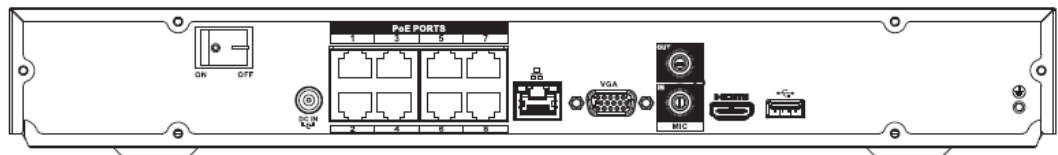
El panel trasero de la serie NVR52-4KS2 se muestra a continuación.

Figura 2-34 Panel trasero

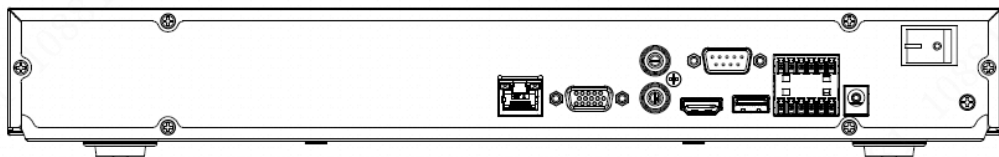

El panel trasero de la serie NVR52-8P-4KS2 se muestra a continuación.

Figura 2-35 Panel trasero

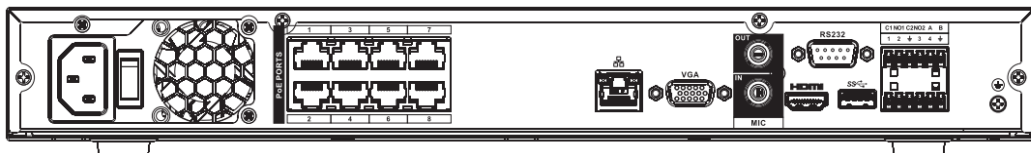

El panel trasero de la serie NVR52-16P-4KS2 se muestra a continuación.

Figura 2-36 Panel trasero

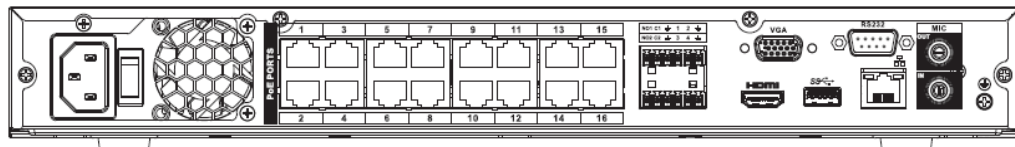

El panel trasero de la serie NVR52-24P-4KS2 se muestra a continuación.

Figura 2-37 Panel trasero

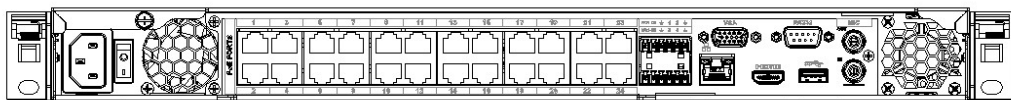

El panel trasero de la serie NVR52-8P-4KS2E/52-16P-4KS2E se muestra a continuación.



La siguiente figura toma la serie NVR52-16P-4KS2E como ejemplo. NVR52-8P-4KS2E tiene 8 puertos ePoE

solamente.

Figura 2-38 Panel trasero







Tabla 2-18 Puertos

Icono	Nombre del puerto	Función
	puerto de red	Puerto Ethernet autoadaptativo de 10/100/1000 Mbps. Conéctese al cable de red.
HDMI	Alta definición Interfaz de medios	Puerto de salida de señal de audio y video de alta definición. Transmite video de alta definición sin comprimir y datos de múltiples canales al puerto HDMI del dispositivo de visualización. La versión HDMI es 1.4.
	Puerto USB 3.0	Puerto USB 3.0. Conéctese a un mouse, dispositivo de almacenamiento USB, grabadora USB y más.
RS-232	Depuración RS-232 COM	Es para la depuración COM general para configurar la dirección IP o transferir datos COM transparentes.
vga	Salida de vídeo VGA Puerto	Puerto de salida de vídeo VGA. Salida de señal de video analógica. Se puede conectar al monitor para ver video analógico.
ENTRADA DE MICRÓFONO	Puerto de entrada de audio	Puerto de entrada de conversación bidireccional. Es para recibir la salida de señal de audio analógica de dispositivos como micrófonos, captación.
SALIDA DE MICRÓFONO	Puerto de salida de audio	<p>Puerto de salida de audio. Es para dar salida a la señal de audio analógica a los dispositivos como la caja de sonido.</p> <ul style="list-style-type: none"> <li>● Salida de conversación bidireccional.</li> <li>● Salida de audio en monitor de video de 1 ventana.</li> <li>● Salida de audio en reproducción de video de 1 ventana.</li> </ul>
1-8	Puerto de entrada de alarma 1-8	<ul style="list-style-type: none"> <li>● Hay dos grupos. El primer grupo es del puerto 1 al puerto 4; el segundo grupo es del puerto 5 al puerto 8. Deben recibir la señal de la fuente de alarma externa. Hay dos tipos; NA (normalmente abierto)/ NC (normalmente cerrado).</li> <li>● Cuando su dispositivo de entrada de alarma esté usando alimentación externa, asegúrese de que el dispositivo y el NVR tengan la misma conexión a tierra.</li> </ul>
	TIERRA	Puerto de tierra de entrada de alarma.
NO1-NO3	Puerto de salida de alarma 1-3	<ul style="list-style-type: none"> <li>● 3 grupos de puertos de salida de alarma. (Grupo 1: puerto NO1-C1; Grupo 2: puerto NO2-C2; Grupo 3: puerto NO3-C3). Señal de alarma de salida al dispositivo de alarma. Asegúrese de que haya energía en el dispositivo de alarma externo.</li> <li>● NO: Puerto de salida de alarma normalmente abierto.</li> <li>● C: Extremo público de salida de alarma.</li> </ul>
C1-C3		
UN	RS-485 comunicación Puerto	Puerto RS485_A. Es el cable A. Puede conectarse a los dispositivos de control como el domo de velocidad PTZ.
B		RS485_B. Es el cable B. Puede conectarse a los dispositivos de control como el domo de velocidad PTZ.
	Puerto de entrada de energía	Entrada 12 V CC/4 A.
Interruptor de alimentación	—	Botón de encendido/apagado.

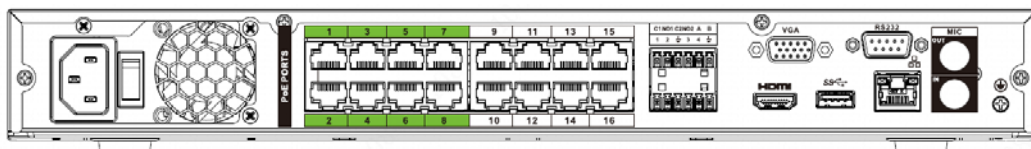
Icono	Nombre del puerto	Función
PUERTOS PoE	—	Interruptor incorporado. Admite la función PoE o ePoE. <ul style="list-style-type: none"> <li>● Para productos de la serie ePoE, el puerto 1 al puerto 8 son los puertos ePoE. El puerto ePoE admite 300 metros@100Mbps , 800 metros@10Mbps. El puerto 9 al puerto 16 son puertos PoE generales.</li> <li>● El producto de la serie 8 PoE admite un total de 130 W.</li> <li>● El producto de la serie 16 PoE admite un total de 130 W.</li> </ul>

## 2.2.5 Serie NVR54-4KS2/NVR58-4KS2/NVR54-16P-4KS2/ NVR58-16P-4KS2/NVR54-24P-4KS2/NVR58-16P-4KS2E

El panel trasero de la serie NVR54-4KS2/NVR58-4KS2 se muestra a continuación.

Figura 2-39 Panel trasero

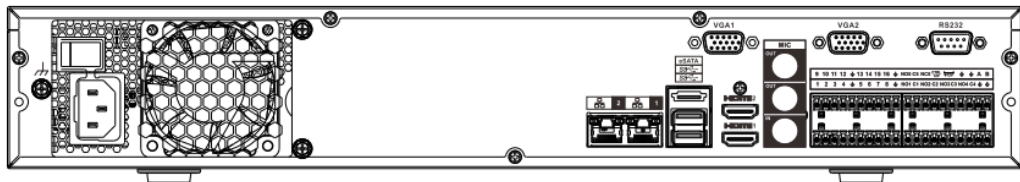

El panel trasero de la serie NVR54-16P-4KS2/NVR58-16P-4KS2 se muestra a continuación.

Figura 2-40 Panel trasero

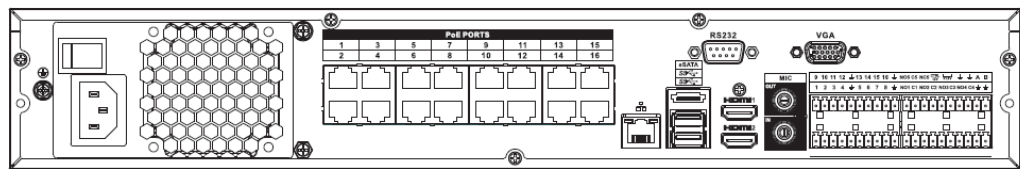

El panel trasero de la serie NVR54-24P-4KS2 se muestra a continuación.

Figura 2-41 Panel trasero

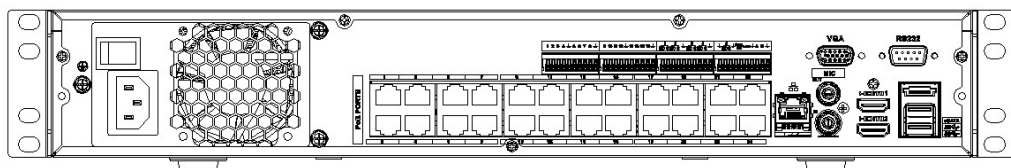

El panel trasero de la serie NVR54-16P-4KS2E se muestra a continuación.

Figura 2-42 Panel trasero

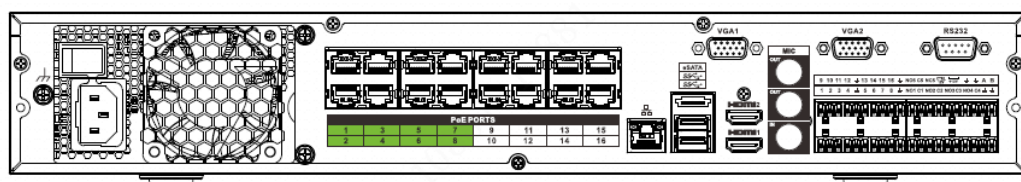

El panel trasero de la serie NVR58-16P-4KS2E se muestra a continuación.



Figura 2-43 Panel trasero





Tabla 2-19

Nombre		Función
	Interruptor de alimentación	Botón de encendido y apagado
	Puerto de entrada de energía	Entrada 100–240 VCA.
	puerto de red	Puerto Ethernet autoadaptativo de 10/100/1000 Mbps. Conéctese al cable de red.
eSATA	puerto eSATA	Puerto SATA externo. Se puede conectar al dispositivo del puerto SATA. Salte el disco duro cuando haya un disco duro conectado a un periférico.
	Puerto USB	Puerto USB. Conéctese a un mouse, dispositivo de almacenamiento USB, grabadora USB y más.
HDMI	Medios de alta definición Interfaz	Puerto de salida de señal de audio y video de alta definición. Transmite video de alta definición sin comprimir y datos de múltiples canales al puerto HDMI del dispositivo de visualización. La versión HDMI es 1.4b.
ENTRADA DE MICRÓFONO	Puerto de entrada de audio	Puerto de entrada de conversación bidireccional. Es para recibir la salida de señal de audio analógica de dispositivos como micrófonos, captación.
SALIDA DE MICRÓFONO	Puerto de salida de audio	Puerto de salida de audio. Es para dar salida a la señal de audio analógica a los dispositivos como la caja de sonido. <ul style="list-style-type: none"> <li>● Salida de conversación bidireccional.</li> <li>● Salida de audio en monitor de video de 1 ventana.</li> <li>● Salida de audio en reproducción de video de 1 ventana.</li> </ul>

Nombre		Función
1-16	Puerto de entrada de alarma 1-16	<ul style="list-style-type: none"> <li>● Hay cuatro grupos. El primer grupo es del puerto 1 al puerto 4, el segundo grupo es del puerto 5 al puerto 8, el tercer grupo es del 9 al 12 y el cuarto grupo es del 13 al 16. Deben recibir la señal de la fuente de alarma externa. Hay dos tipos; NA (normalmente abierto)/NC (normalmente cerrado).</li> <li>● Cuando su dispositivo de entrada de alarma esté usando alimentación externa, asegúrese de que el dispositivo y el NVR tengan la misma conexión a tierra.</li> </ul>
	Tierra	Extremo de tierra de la entrada de alarma.
NO1-NO5	Puerto de salida de alarma 1-5	<ul style="list-style-type: none"> <li>● 5 grupos de puertos de salida de alarma. (Grupo 1: puerto NO1-C1, Grupo 2: puerto NO2-C2, Grupo 3: puerto NO3-C3, Grupo 4: puerto NO4-C4, Grupo 5: puerto NO5, C5, NC5). Señal de alarma de salida al dispositivo de alarma. Asegúrese de que haya energía en el dispositivo de alarma externo.</li> <li>● NO: Puerto de salida de alarma normalmente abierto.</li> <li>● C: Extremo público de salida de alarma.</li> <li>● NC: puerto de salida de alarma de cierre normal.</li> </ul>
C1-C5		
NC5		
UN	RS-485 Puerto de comunicación	Puerto RS485_A. Es el cable A. Puede conectarse a los dispositivos de control como el domo de velocidad PTZ.
B		RS485_B. Es el cable B. Puede conectarse a los dispositivos de control como el domo de velocidad PTZ.
CTRL (CTRL 12 V)	—	Controlador de salida de alimentación de 12 V. Es para controlar la salida del relé de alarma on-off. Se puede utilizar para controlar la salida de alarma del dispositivo. Al mismo tiempo, también se puede utilizar como fuente de entrada de energía de algunos dispositivos, como el detector de alarma.
P (+12 V)	—	+ puerto de salida de alimentación de 12 V. Puede proporcionar energía a algunos dispositivos periféricos, como la cámara o el dispositivo de alarma. Tenga en cuenta que la potencia de suministro debe ser inferior a 1 A.
RS-232	COM de depuración RS-232	Es para la depuración COM general para configurar la dirección IP o transferir datos COM transparentes.
vga	Puerto de salida de vídeo VGA	Puerto de salida de vídeo VGA. Salida de señal de video analógica. Se puede conectar al monitor para ver video analógico.
PUERTOS PoE	—	<p>Interruptor incorporado. Admite la función PoE o ePoE.</p> <p>Para productos de la serie ePoE, el puerto 1 al puerto 8 son los puertos ePoE. El puerto ePoE admite 300 metros@100Mbps , 800 metros@10Mbps. El puerto 9 al puerto 16 son puertos PoE generales.</p> <p>La serie 16 PoE admite un total de 150 W.</p>

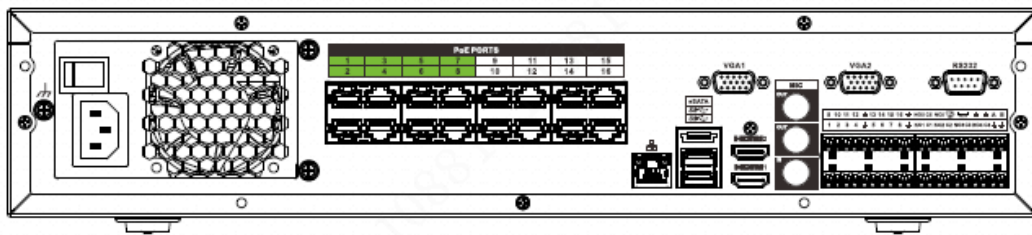
## 2.2.6 NVR41-4KS2/NVR41-P-4KS2/NVR41-8P-4KS2/NVR41-4KS2/L/ NVR41-P-4KS2/L/NVR41-8P-4KS2/L/NVR41-4KS2/H/NVR41-P-4KS2/H/ NVR41-8P-4KS2/H/NVR21-S3/NVR21-P-S3/NVR21-8P-S3

El panel trasero de la serie NVR41-4KS2/NVR41-4KS2/L/NVR41-4KS2/H/NVR21-S3 se muestra a continuación.

Figura 2-44 Panel trasero

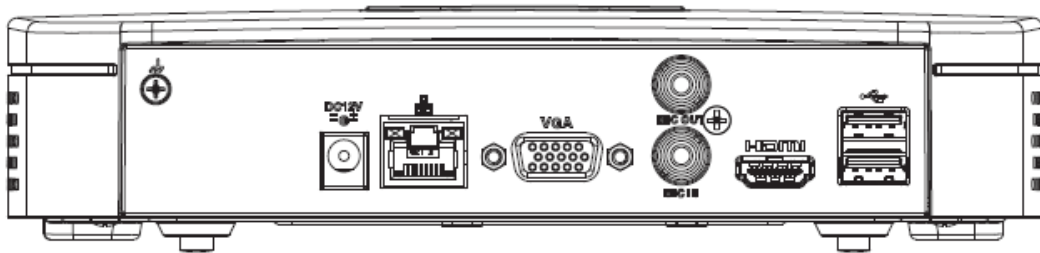

El panel trasero de la serie NVR41-P-4KS2/NVR41-P-4KS2/L se muestra a continuación.

Figura 2-45 Panel trasero

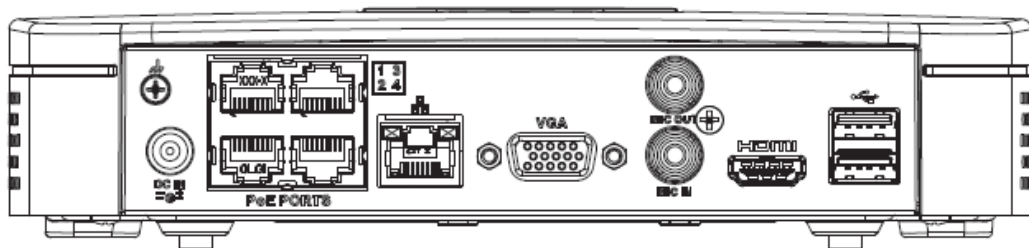

El panel trasero de la serie NVR41-8P-4KS2/NVR41-8P-4KS2/L se muestra a continuación.

Figura 2-46



Tabla 2-20 Puertos

Nombre del puerto	Conexión	Función
	Puerto USB	Puerto USB. Conéctese a un mouse, dispositivo de almacenamiento USB, grabadora USB y más.
	puerto de red	Puerto Ethernet autoadaptable de 10/100 Mbps. Conéctese al cable de red.
HDMI	Alta definición Interfaz de medios	Puerto de salida de señal de audio y video de alta definición. Transmite video de alta definición sin comprimir y datos de múltiples canales al puerto HDMI del dispositivo de visualización. La versión HDMI es 1.4.

Nombre del puerto	Conexión	Función
vga	Salida de vídeo VGA Puerto	Puerto de salida de vídeo VGA. Salida de señal de video analógica. Se puede conectar al monitor para ver video analógico.
	TIERRA	Extremo de tierra.
	Puerto de entrada de energía	Toma de corriente. <ul style="list-style-type: none"> <li>● Para NVR41-4KS2: 12 VDC/2 A de potencia.</li> <li>● Para NVR41-P-4KS2: 48 VDC/72 W de potencia.</li> <li>● Para NVR41-8P-4KS2: 48 VDC/96 W de potencia.</li> </ul>
ENTRADA DE MICRÓFONO	Puerto de entrada de audio	Puerto de entrada de conversación bidireccional. Es para recibir la salida de señal de audio analógica de dispositivos como micrófonos, captación.
SALIDA DE MICRÓFONO	Puerto de salida de audio	Puerto de salida de audio. Es para dar salida a la señal de audio analógica a los dispositivos como la caja de sonido. <ul style="list-style-type: none"> <li>● Salida de conversación bidireccional.</li> <li>● Salida de audio en monitor de video de 1 ventana.</li> <li>● Salida de audio en reproducción de video de 1 ventana.</li> </ul>
PUERTOS PoE	puerto PoE	Interruptor incorporado. Admite la función PoE. Para productos de la serie PoE, puede usar este puerto para proporcionar energía a la cámara de red.

## 2.2.7 NVR42-4KS2/NVR42-P-4KS2/NVR42-8P-4KS2/NVR42-16P-4KS2/ NVR42-4KS2/L/NVR42-P-4KS2/L/NVR42-8P-4KS2/L/NVR42-16P -4KS2/L/ NVR42-4KS2/H/NVR42-P-4KS2/H/NVR42-8P-4KS2/H/NVR42- Serie 16P-4KS2/H

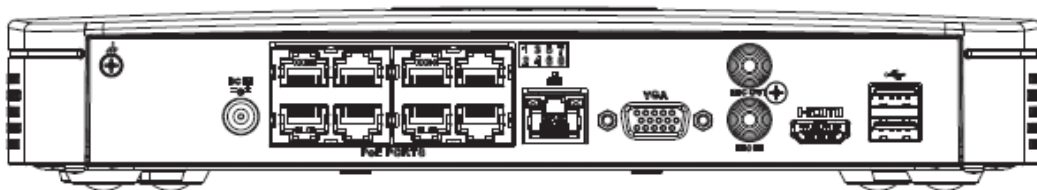
El panel trasero de la serie NVR42-4KS2/NVR42-4KS2/L/NVR42-4KS2/H se muestra a continuación.

Figura 2-47 Panel trasero

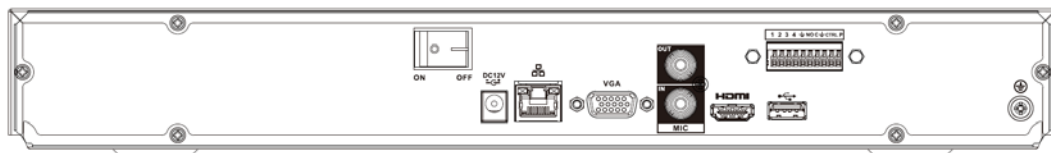

El panel trasero de la serie NVR42-P-4KS2/NVR42-P-4KS2/L/NVR42-P-4KS2/H se muestra a continuación.

Figura 2-48 Panel trasero

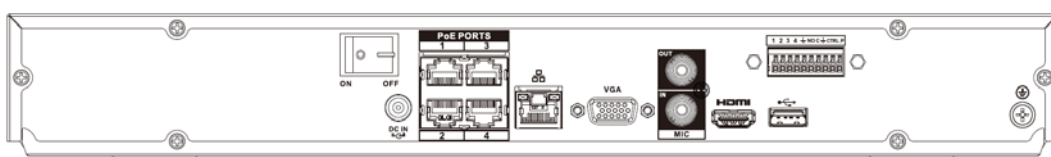

El panel trasero de la serie NVR42-8P-4KS2/NVR42-8P-4KS2/L/NVR42-8P-4KS2/H se muestra a continuación.

Figura 2-49 Panel trasero

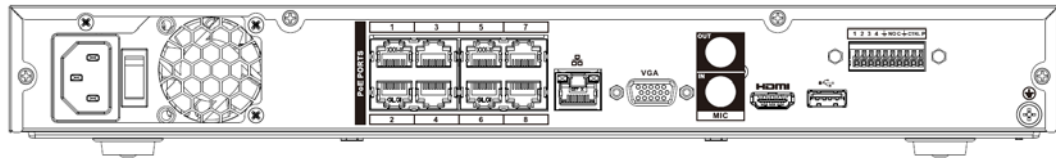

El panel trasero de la serie NVR42-16P-4KS2/NVR42-16P-4KS2/L/NVR42-16P-4KS2/H se muestra a continuación.

Figura 2-50 Panel trasero



Tabla 2-21 Descripción del panel trasero

Nombre		Función
	Interruptor de alimentación	Botón de encendido/apagado.
	Puerto de entrada de energía	Entrada 12 V CC/4 A. Solo para productos de la serie NVR42-4KS2.
		Cambiar el puerto de alimentación. Entrada 48 VDC/96 W. Solo para productos de la serie NVR42-P-4KS2.
		Entrada 90~264-12 VAC 5 A/52 V 2,5 A-190 W. Solo para productos de la serie NVR42-8P-4KS2/ NVR42-16P-4KS24K 1U (S2) con 8 puertos PoE/4K 1U (S2) con 16 puertos PoE.
ENTRADA DE MICRÓFONO	Puerto de entrada de audio	Puerto de entrada de conversación bidireccional. Es para recibir la salida de señal de audio analógica de dispositivos como micrófonos, captación.
SALIDA DE MICRÓFONO	Puerto de salida de audio	Puerto de salida de audio. Es para dar salida a la señal de audio analógica a los dispositivos como la caja de sonido. <ul style="list-style-type: none"> <li>● Salida de conversación bidireccional.</li> <li>● Salida de audio en monitor de video de 1 ventana.</li> <li>● Salida de audio en reproducción de video de 1 ventana.</li> </ul>
1-4	Puerto de entrada de alarma 1- 4	<ul style="list-style-type: none"> <li>● Hay dos tipos; NA (normalmente abierto)/NC (normalmente cerrado).</li> <li>● Cuando su dispositivo de entrada de alarma esté usando alimentación externa, asegúrese de que el dispositivo y el NVR tienen el mismo terreno.</li> </ul>
	TIERRA	Puerto de tierra de entrada de alarma.
N1, N2	Puerto de salida de alarma 1-2	<ul style="list-style-type: none"> <li>● 2 grupos de puertos de salida de alarma. (Grupo 1: puerto NO1-C1, Grupo 2: puerto NO2-C2). Señal de alarma de salida al dispositivo de alarma. Asegúrese de que haya energía en el dispositivo de alarma externo.</li> <li>● NO: Puerto de salida de alarma normalmente abierto.</li> <li>● C: Extremo público de salida de alarma.</li> </ul>
C1, C2		

Nombre		Función
UN	RS-485 comunicación Puerto	Puerto RS485_A. Es el cable A. Puede conectarse a los dispositivos de control como el domo de velocidad PTZ.
B		RS485_B. Es el cable B. Puede conectarse a los dispositivos de control como el domo de velocidad PTZ.
	puerto de red	Puerto Ethernet autoadaptativo de 10/100/1000 Mbps. Conéctese al cable de red.
	Puerto USB	Puerto USB. Conéctese a un mouse, dispositivo de almacenamiento USB, grabadora USB y más.
RS-232	COM de depuración RS-232	Es para la depuración COM general para configurar la dirección IP o transferir datos COM transparentes.
HDMI	Alta definición Interfaz de medios	Puerto de salida de señal de audio y video de alta definición. Transmite video de alta definición sin comprimir y datos de múltiples canales al puerto HDMI del dispositivo de visualización. La versión HDMI es 1.4.
vga	Salida de vídeo VGA Puerto	Puerto de salida de vídeo VGA. Salida de señal de video analógica. Se puede conectar al monitor para ver video analógico.
PUERTOS PoE	/	Interruptor incorporado. Compatible con PoE. Para productos de la serie PoE, puede usar este puerto para proporcionar energía a la cámara de red.

## 2.2.8 Serie NVR44-4KS2/NVR44-16P-4KS2/NVR44-4KS2/L/ NVR44-16P-4KS2/L/NVR44-4KS2/I/NVR44-16P-4KS2/I

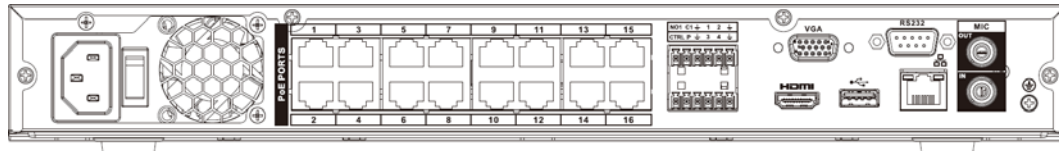
El panel trasero de la serie NVR44-4KS2/NVR44-4KS2/L/NVR44-4KS2/I se muestra a continuación.

Figura 2-51 Panel trasero



El panel trasero de la serie NVR44-16P-4KS2/NVR44-16P-4KS2/L/NVR44-16P-4KS2/I se muestra a continuación.

Figura 2-52 Panel trasero







Tabla 2-22 Puertos

Nombre		Función
Interruptor de alimentación	—	Botón de encendido y apagado
Puerto de entrada de energía	—	90~264-12 VCA 12,5 A/-53 V 2,83 A

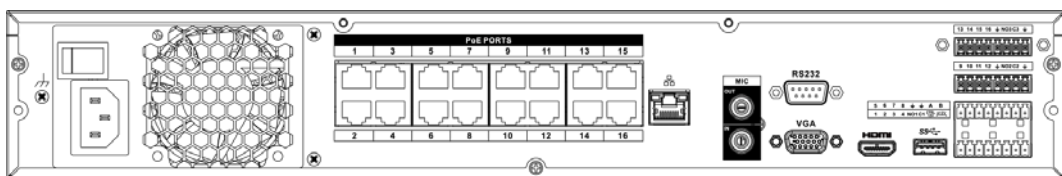
Nombre		Función
ENTRADA DE MICRÓFONO	Puerto de entrada de audio	Puerto de entrada de conversación bidireccional. Es para recibir la salida de señal de audio analógica de dispositivos como micrófonos, captación.
SALIDA DE MICRÓFONO	Puerto de salida de audio	<p>Puerto de salida de audio. Es para dar salida a la señal de audio analógica a los dispositivos como la caja de sonido.</p> <ul style="list-style-type: none"> <li>● Salida de conversación bidireccional.</li> <li>● Salida de audio en monitor de video de 1 ventana.</li> <li>● Salida de audio en reproducción de video de 1 ventana.</li> </ul>
SALIDA DE VIDEO	Puerto de salida de vídeo	Salida CVBS
1-16	Puerto de entrada de alarma 1-16	<ul style="list-style-type: none"> <li>● Hay cuatro grupos. El primer grupo es del puerto 1 al puerto 4, el segundo grupo es del puerto 5 al puerto 8, el tercer grupo es del 9 al 12 y el cuarto grupo es del 13 al 16. Son para recibir la señal del externo fuente de alarma Hay dos tipos; NA (normalmente abierto)/NC (normalmente cerrado).</li> <li>● Cuando su dispositivo de entrada de alarma esté usando alimentación externa, asegúrese de que el dispositivo y el NVR tienen el mismo terreno.</li> </ul>
	Puerto de salida de vídeo	Salida CVBS
NO1-NO3	Puerto de salida de alarma 1-3	<ul style="list-style-type: none"> <li>● 3 grupos de puertos de salida de alarma. (Grupo 1: puerto NO1-C1; Grupo 2: puerto NO2-C2; Grupo 3: puerto NO3-C3). Señal de alarma de salida al dispositivo de alarma. Asegúrese de que haya energía en el dispositivo de alarma externo.</li> <li>● NO: Puerto de salida de alarma normalmente abierto.</li> <li>● C: Extremo público de salida de alarma.</li> </ul>
C1-C3		
UN	RS-485	Puerto RS485_A. Es el cable A. Puede conectarse a los dispositivos de control como el domo de velocidad PTZ.
B	Puerto de comunicación	RS485_B. Es el cable B. Puede conectarse a los dispositivos de control como el domo de velocidad PTZ.
CTRL (CTRL 12 V)	—	Controlador de salida de alimentación de 12 V. Es para controlar la salida del relé de alarma onoff. Se puede utilizar para controlar la salida de alarma del dispositivo. Al mismo tiempo, también se puede utilizar como fuente de entrada de energía de algunos dispositivos, como el detector de alarma.
P (+12 V)	—	+ puerto de salida de alimentación de 12 V. Puede proporcionar energía a algunos dispositivos periféricos, como la cámara o el dispositivo de alarma. Tenga en cuenta que la potencia de suministro debe ser inferior a 1 A.
	puerto de red	Puerto Ethernet autoadaptativo de 10/100/1000 Mbps. Conéctese al cable de red.

Nombre		Función
eSATA	puerto eSATA	Puerto SATA externo. Se puede conectar al dispositivo del puerto SATA. Salte el disco duro cuando haya un disco duro conectado a un periférico.
	Puerto USB 2.0	Puerto USB 2.0. Conéctese a un mouse, dispositivo de almacenamiento USB, grabadora USB y más.
RS-232	COM de depuración RS-232	Es para la depuración COM general para configurar la dirección IP o transferir datos COM transparentes.
HDMI	Alta definición Interfaz de medios	Puerto de salida de señal de audio y video de alta definición. Transmite video de alta definición sin comprimir y datos de múltiples canales al puerto HDMI del dispositivo de visualización. La versión HDMI es 1.3.
vga	Salida de vídeo VGA Puerto	Puerto de salida de video VGA. Salida de señal de video analógica. Se puede conectar al monitor para ver video analógico.
PUERTOS PoE	puerto PoE	Interruptor incorporado. Compatible con PoE. Para productos de la serie PoE, puede usar este puerto para proporcionar energía a la cámara de red.

## 2.2.9 Serie NVR48-4KS2/NVR48-16P-4KS2/NVR48-4KS2/L/ NVR48-16P-4KS2/L/NVR48-4KS2/I/NVR48-16P-4KS2/I

El panel trasero de la serie NVR48-4KS2/NVR48-4KS2/L/NVR48-4KS2/I se muestra a continuación.

Figura 2-53 Panel trasero



El panel trasero de la serie NVR48-16P-4KS2/NVR48-16P-4KS2/L/NVR48-16P-4KS2/I se muestra a continuación.

Figura 2-54 Panel trasero







Tabla 2-23 Puertos

Nombre		Función
Interruptor de alimentación	—	Botón de encendido y apagado.
Puerto de entrada de energía	—	90~264-12 VCA 12,5 A/-53 V 2,83 A.
ENTRADA DE MICRÓFONO	Puerto de entrada de audio	Puerto de entrada de conversación bidireccional. Es para recibir la salida de señal de audio analógica de dispositivos como micrófonos, captación.

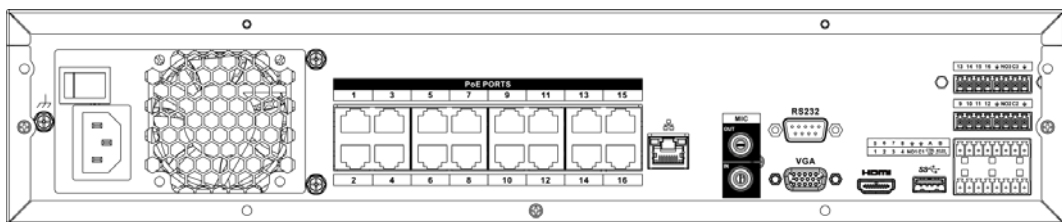

Nombre		Función
SALIDA DE MICRÓFONO	Puerto de salida de audio	Puerto de salida de audio. Es para dar salida a la señal de audio analógica a los dispositivos como la caja de sonido. <ul style="list-style-type: none"> <li>● Salida de conversación bidireccional.</li> <li>● Salida de audio en monitor de video de 1 ventana.</li> <li>● Salida de audio en reproducción de video de 1 ventana.</li> </ul>
SALIDA DE VIDEO	Puerto de salida de vídeo	Salida CVBS.
1-16	Puerto de entrada de alarma 1-16	<ul style="list-style-type: none"> <li>● Hay cuatro grupos. El primer grupo es del puerto 1 al puerto 4, el segundo grupo es del puerto 5 al puerto 8, el tercer grupo es del 9 al 12 y el cuarto grupo es del 13 al 16. Son para recibir la señal del externo fuente de alarma Hay dos tipos; NA (normalmente abierto)/NC (normalmente cerrado).</li> <li>● Cuando su dispositivo de entrada de alarma esté usando alimentación externa, asegúrese de que el dispositivo y el NVR tienen el mismo terreno.</li> </ul>
	TIERRA	Puerto de tierra de entrada de alarma.
NO1-NO3	Puerto de salida de alarma 1-3	<ul style="list-style-type: none"> <li>● 3 grupos de puertos de salida de alarma. (Grupo 1: puerto NO1-C1; Grupo 2: puerto NO2-C2; Grupo 3: puerto NO3-C3). Señal de alarma de salida al dispositivo de alarma. Asegúrese de que haya energía en el dispositivo de alarma externo.</li> <li>● NO: Puerto de salida de alarma normalmente abierto.</li> <li>● C: Extremo público de salida de alarma.</li> </ul>
C1-C3		
UN	RS-485 comunicación Puerto	Puerto RS485_A. Es el cable A. Puede conectarse a los dispositivos de control como el domo de velocidad PTZ.
B		RS485_B. Es el cable B. Puede conectarse a los dispositivos de control como el domo de velocidad PTZ.
CTRL (CTRL 12 V)	—	Controlador de salida de alimentación de 12 V. Es para controlar la salida del relé de alarma onoff. Se puede utilizar para controlar la salida de alarma del dispositivo. Al mismo tiempo, también se puede utilizar como fuente de entrada de energía de algunos dispositivos, como el detector de alarma.
P (+12 V)	—	+ puerto de salida de alimentación de 12 V. Puede proporcionar energía a algunos dispositivos periféricos, como la cámara o el dispositivo de alarma. Tenga en cuenta que la potencia de suministro debe ser inferior a 1 A.
	puerto de red	Un puerto Ethernet autoadaptable de 10/100/1000 Mbps. Conéctese al cable de red.
eSATA	puerto eSATA	Puerto SATA externo. Se puede conectar al dispositivo del puerto SATA. Salte el disco duro cuando haya un disco duro conectado a un periférico.
	Puerto USB	Puerto USB. Conéctese a un mouse, dispositivo de almacenamiento USB, grabadora USB y más.

Nombre		Función
RS-232	COM de depuración RS-232	Es para la depuración COM general para configurar la dirección IP o transferir datos COM transparentes.
HDMI	Alta definición Interfaz de medios	Puerto de salida de señal de audio y video de alta definición. Transmite video de alta definición sin comprimir y datos de múltiples canales al puerto HDMI del dispositivo de visualización. La versión HDMI es 1.4.
vga	Salida de vídeo VGA Puerto	Puerto de salida de vídeo VGA. Salida de señal de video analógica. Se puede conectar al monitor para ver video analógico.
PUERTOS PoE	puerto PoE	Interruptor incorporado. Compatible con PoE. Para productos de la serie PoE, puede usar este puerto para proporcionar energía a la cámara de red.

## 2.2.10 Serie NVR21-W-4KS2

Figura 2-55 Panel trasero



Tabla 2-24 Puertos

Nombre del puerto	Conexión	Función
	Puerto USB 2.0	Puerto USB 2.0. Conéctese a un mouse, dispositivo de almacenamiento USB, grabadora USB y más.
	puerto de red	Puerto Ethernet autoadaptable de 10/100 Mbps. Conéctese al cable de red.

Nombre del puerto	Conexión	Función
HDMI	Medios de alta definición Interfaz	Puerto de salida de señal de audio y video de alta definición. Transmite video de alta definición sin comprimir y datos de múltiples canales al puerto HDMI del dispositivo de visualización. La versión HDMI es 1.4.
vga	Puerto de salida de vídeo VGA	Puerto de salida de vídeo VGA. Salida de señal de video analógica. Se puede conectar al monitor para ver video analógico.
DC 12V ⊖ ⊕	Puerto de entrada de energía	Entrada 12 V CC/2 A.
WPS/RESTABLECER	Función de reinicio/WPS	Restablecimiento de Wi-Fi del dispositivo y botón de función WPS: <ul style="list-style-type: none"> <li>● Mantenga presionado este botón durante 5 segundos o más para restaurar el AP Wi-Fi a los valores predeterminados.</li> <li>● Presione este botón durante menos de 2 segundos y luego presione el botón WPS de Wi-Fi IPC, el dispositivo y Wi-Fi IPC se pueden conectar.</li> </ul>

## 2.2.11 Serie NVR21HS-W-4KS2

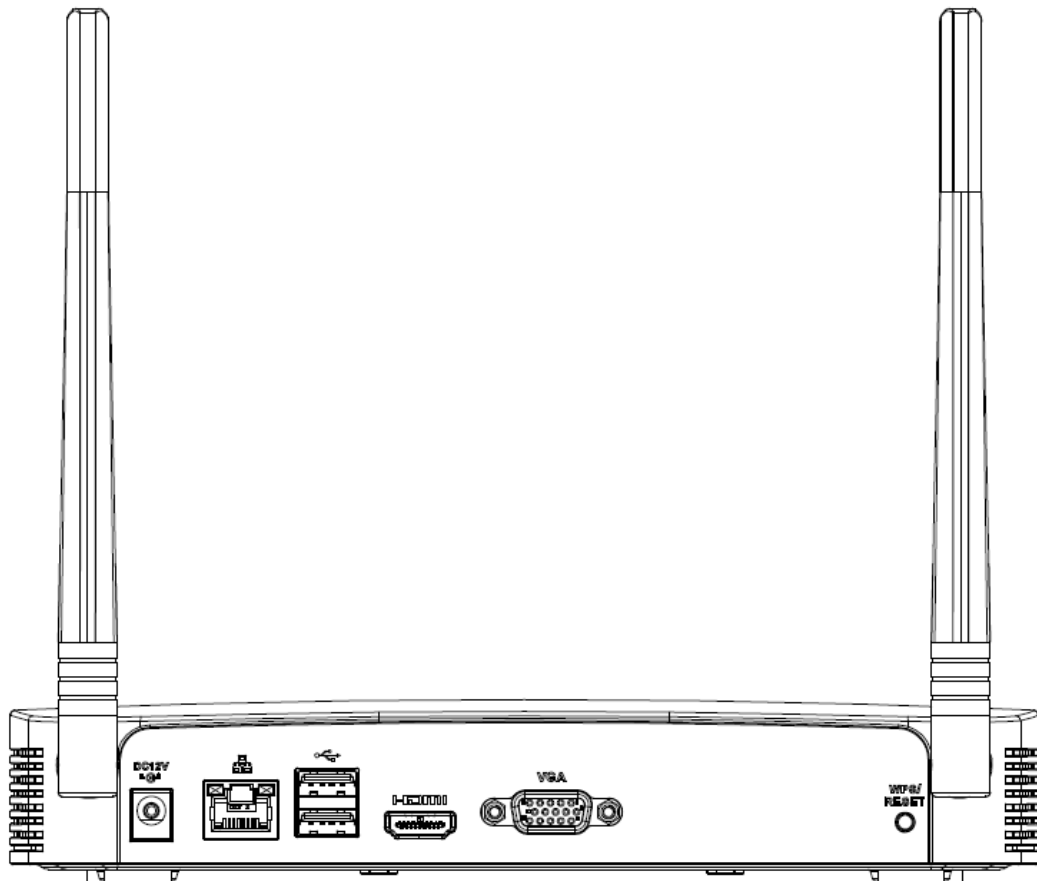
Figura 2-56 Panel trasero



Tabla 2-25 Puertos

Icono	Nombre	Función
DC 12V ⊖ ⊕	Toma de entrada de energía	Toma de corriente. Entrada 12 V CC/2 A.

Icono	Nombre	Función
	puerto de red	Puerto Ethernet autoadaptable de 10/100 Mbps. Conéctese al cable de red.
	Puerto USB 2.0	Puerto USB 2.0. Conéctese a un mouse, dispositivo de almacenamiento USB y más.
HDMI	Alta definición Interfaz de medios	Puerto de salida de señal de audio y video de alta definición. Transmite video de alta definición sin comprimir y datos de múltiples canales al puerto HDMI del dispositivo de visualización. La versión HDMI es 1.4.
vga	Salida de vídeo VGA Puerto	Puerto de salida de vídeo VGA. Salida de señal de video analógica. Se puede conectar al monitor para ver video analógico.
	TIERRA	Extremo de tierra.
WPS/RESTABLECER	Función de reinicio/WPS	Restablecimiento de Wi-Fi del dispositivo y botón de función WPS: <ul style="list-style-type: none"> <li>● Mantenga presionado este botón durante 5 segundos o más para restaurar el AP Wi-Fi a los valores predeterminados.</li> <li>● Presione este botón durante menos de 2 segundos y luego presione el botón WPS de Wi-Fi IPC, el dispositivo y Wi-Fi IPC se pueden conectar.</li> </ul>

## 2.2.12 Serie NVR21-I/NVR21-I2

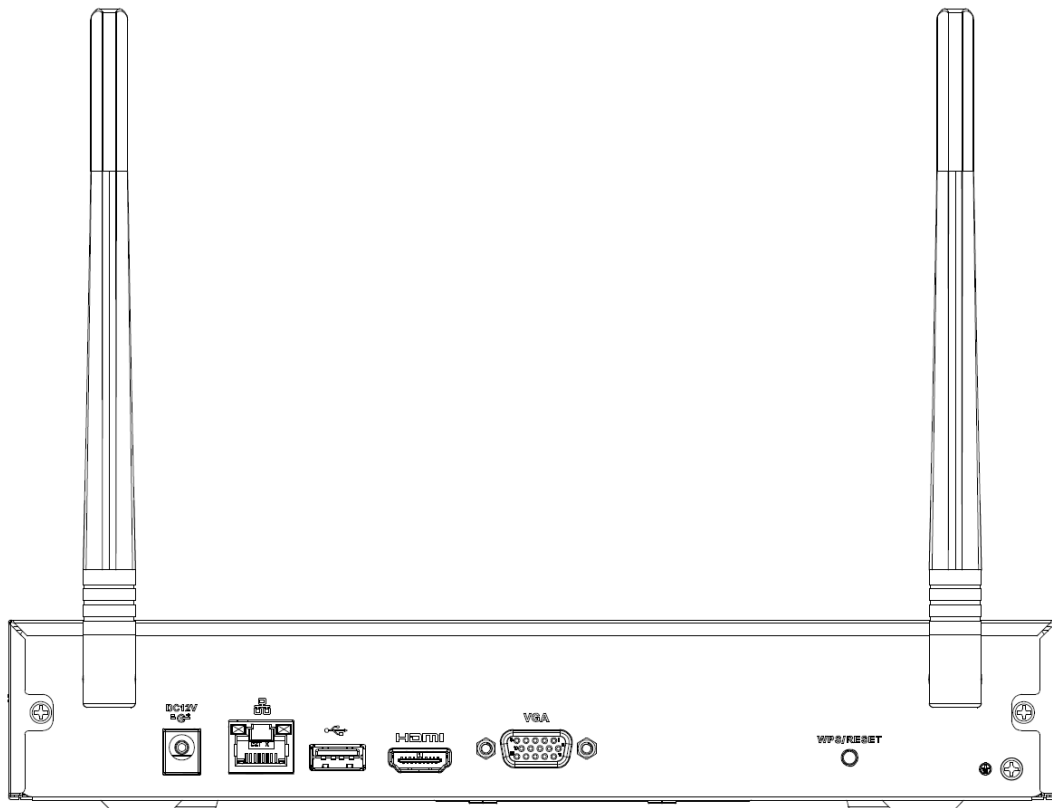

La figura es solo para referencia.

Figura 2-57 Panel trasero



Tabla 2-26 Puertos

Nombre del puerto	Conexión	Función
	Puerto USB	Puerto USB. Conéctese a un mouse, dispositivo de almacenamiento USB y más.
HDMI	Alta definición Interfaz de medios	Puerto de salida de señal de audio y video de alta definición. Transmite video de alta definición sin comprimir y datos de múltiples canales al puerto HDMI del dispositivo de visualización. La versión HDMI es 1.4.
ENTRADA DE MICRÓFONO	Puerto de entrada de audio	Puerto de entrada de conversación bidireccional. Es para recibir la salida de señal de audio analógica de dispositivos como micrófonos, captación.

Nombre del puerto	Conexión	Función
SALIDA DE MICRÓFONO	Puerto de salida de audio	Puerto de salida de audio. Es para dar salida a la señal de audio analógica a los dispositivos como la caja de sonido. <ul style="list-style-type: none"> <li>● Salida de conversación bidireccional.</li> <li>● Salida de audio en monitor de video de 1 ventana.</li> <li>● Salida de audio en reproducción de video de 1 ventana.</li> </ul>
vga	Salida de vídeo VGA Puerto	Puerto de salida de vídeo VGA. Salida de señal de video analógica. Se puede conectar al monitor para ver video analógico.
	puerto de red	Puerto Ethernet autoadaptable de 10/100 Mbps. Conéctese al cable de red.
	Puerto de entrada de energía	Toma de corriente.
	TIERRA	Extremo de tierra.

## 2.2.13 Serie NVR22-I/NVR22-I2

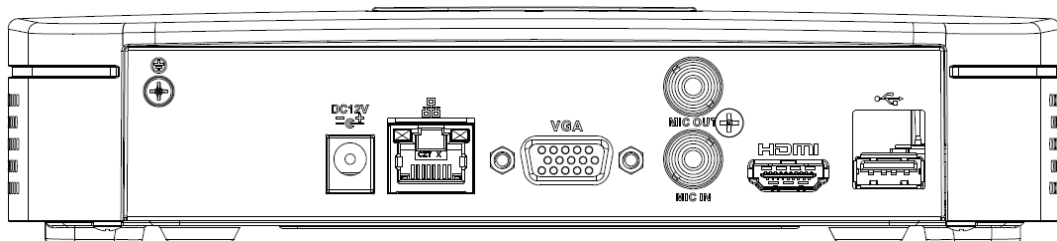
El panel trasero se muestra a continuación.



La figura es solo para referencia.

Figura 2-58 Panel trasero





Tabla 2-27 Puertos

Nombre del puerto	Conexión	Función
	TIERRA	Extremo de tierra.
	Puerto USB	Puerto USB. Conéctese a un mouse, dispositivo de almacenamiento USB y más.
HDMI	Alta definición Interfaz de medios	Puerto de salida de señal de audio y video de alta definición. Transmite video de alta definición sin comprimir y datos de múltiples canales al puerto HDMI del dispositivo de visualización. La versión HDMI es 1.4.
ENTRADA DE MICRÓFONO	Puerto de entrada de audio	Puerto de entrada de conversación bidireccional. Es para recibir la salida de señal de audio analógica de dispositivos como micrófonos, captación.
SALIDA DE MICRÓFONO	Puerto de salida de audio	Puerto de salida de audio. Es para dar salida a la señal de audio analógica a los dispositivos como la caja de sonido. <ul style="list-style-type: none"> <li>● Salida de conversación bidireccional.</li> <li>● Salida de audio en monitor de video de 1 ventana.</li> <li>● Salida de audio en reproducción de video de 1 ventana.</li> </ul>

Nombre del puerto	Conexión	Función
vga	Salida de vídeo VGA Puerto	Puerto de salida de vídeo VGA. Salida de señal de video analógica. Se puede conectar al monitor para ver video analógico.
	puerto de red	Puerto Ethernet autoadaptable de 10/100 Mbps. Conéctese al cable de red.
	Puerto de entrada de energía	Toma de corriente.
	Interruptor de alimentación	Botón de encendido/apagado.

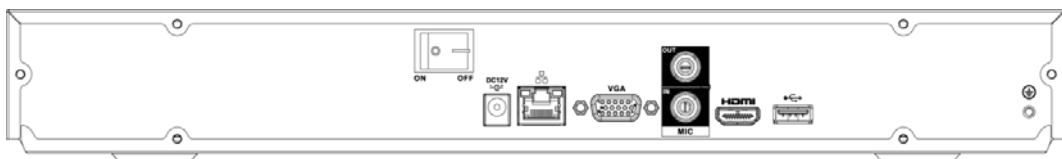
## 2.2.14 Serie NVR21-PI/NVR21-P-I2

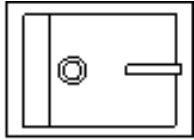

La figura es solo para referencia.

Figura 2-59 Panel trasero





Tabla 2-28 Puertos

Nombre del puerto	Conexión	Función
	Puerto USB	Puerto USB. Conéctese a un mouse, dispositivo de almacenamiento USB y más.
HDMI	Alta definición Interfaz de medios	Puerto de salida de señal de audio y video de alta definición. Transmite video de alta definición sin comprimir y datos de múltiples canales al puerto HDMI del dispositivo de visualización. La versión HDMI es 1.4.
ENTRADA DE MICRÓFONO	Puerto de entrada de audio	Puerto de entrada de conversación bidireccional. Es para recibir la salida de señal de audio analógica de dispositivos como micrófonos, captación.
SALIDA DE MICRÓFONO	Puerto de salida de audio	Puerto de salida de audio. Es para dar salida a la señal de audio analógica a los dispositivos como la caja de sonido. <ul style="list-style-type: none"> <li>● Salida de conversación bidireccional.</li> <li>● Salida de audio en monitor de video de 1 ventana.</li> <li>● Salida de audio en reproducción de video de 1 ventana.</li> </ul>
vga	Salida de vídeo VGA Puerto	Puerto de salida de vídeo VGA. Salida de señal de video analógica. Se puede conectar al monitor para ver video analógico.

Nombre del puerto	Conexión	Función
	puerto de red	Puerto Ethernet autoadaptable de 10/100 Mbps. Conéctese al cable de red.
PUERTOS PoE	puerto PoE	Interruptor incorporado. Admite la función PoE. Para productos de la serie PoE, puede usar este puerto para proporcionar energía a la cámara de red.
	Puerto de entrada de energía	Toma de corriente.
	TIERRA	Extremo de tierra.

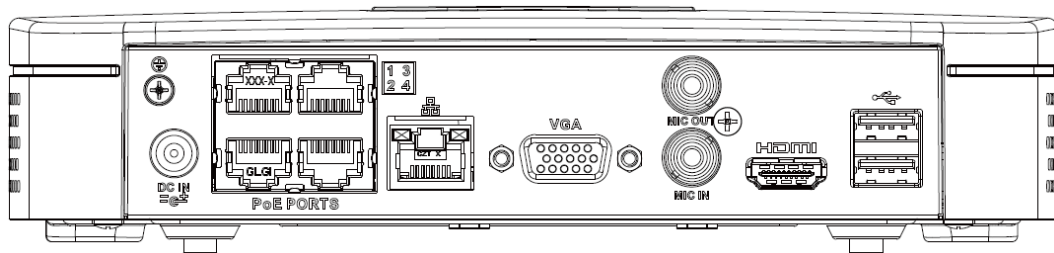
## 2.2.15 Serie NVR22-PI/NVR22-P-I2

El panel trasero se muestra a continuación.



La figura es solo para referencia.

Figura 2-60 Panel trasero





Tabla 2-29 Puertos

Nombre del puerto	Conexión	Función
	TIERRA	Extremo de tierra.
	Puerto USB	Puerto USB. Conéctese a un mouse, dispositivo de almacenamiento USB y más.
HDMI	Alta definición Interfaz de medios	Puerto de salida de señal de audio y video de alta definición. Transmite video de alta definición sin comprimir y datos de múltiples canales al puerto HDMI del dispositivo de visualización. La versión HDMI es 1.4.
ENTRADA DE MICRÓFONO	Puerto de entrada de audio	Puerto de entrada de conversación bidireccional. Es para recibir la salida de señal de audio analógica de dispositivos como micrófonos, captación.
SALIDA DE MICRÓFONO	Puerto de salida de audio	Puerto de salida de audio. Es para dar salida a la señal de audio analógica a los dispositivos como la caja de sonido. <ul style="list-style-type: none"> <li>● Salida de conversación bidireccional.</li> <li>● Salida de audio en monitor de video de 1 ventana.</li> <li>● Salida de audio en reproducción de video de 1 ventana.</li> </ul>
vga	Salida de vídeo VGA Puerto	Puerto de salida de vídeo VGA. Salida de señal de video analógica. Se puede conectar al monitor para ver video analógico.
	puerto de red	Puerto Ethernet autoadaptable de 10/100 Mbps. Conéctese al cable de red.

Nombre del puerto	Conexión	Función
PUERTOS PoE	puerto PoE	Interruptor incorporado. Admite la función PoE. Para productos de la serie PoE, puede usar este puerto para proporcionar energía a la cámara de red.
	Puerto de entrada de energía	Toma de corriente.
	Interruptor de alimentación	Botón de encendido/apagado.

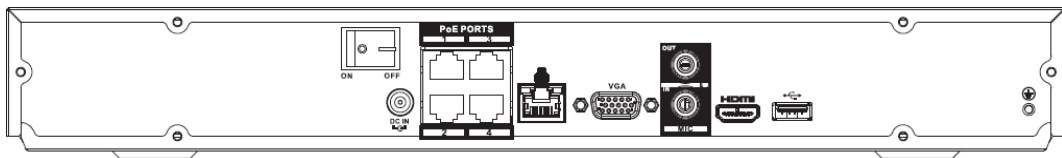
## 2.2.16 Serie NVR21-8P-I/NVR21-8P-I2

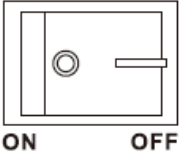

La figura es solo para referencia.

Figura 2-61 Panel trasero





Tabla 2-30 Puertos

Nombre del puerto	Conexión	Función
	Puerto USB	Puerto USB. Conéctese a un mouse, dispositivo de almacenamiento USB y más.
HDMI	Alta definición Interfaz de medios	Puerto de salida de señal de audio y video de alta definición. Transmite video de alta definición sin comprimir y datos de múltiples canales al puerto HDMI del dispositivo de visualización. La versión HDMI es 1.4.
ENTRADA DE MICRÓFONO	Puerto de entrada de audio	Puerto de entrada de conversación bidireccional. Es para recibir la salida de señal de audio analógica de dispositivos como micrófonos, captación.
SALIDA DE MICRÓFONO	Puerto de salida de audio	Puerto de salida de audio. Es para dar salida a la señal de audio analógica a los dispositivos como la caja de sonido. <ul style="list-style-type: none"> <li>● Salida de conversación bidireccional.</li> <li>● Salida de audio en monitor de video de 1 ventana.</li> <li>● Salida de audio en reproducción de video de 1 ventana.</li> </ul>
vga	Salida de vídeo VGA Puerto	Puerto de salida de vídeo VGA. Salida de señal de video analógica. Se puede conectar al monitor para ver video analógico.
	puerto de red	Puerto Ethernet autoadaptable de 10/100 Mbps. Conéctese al cable de red.

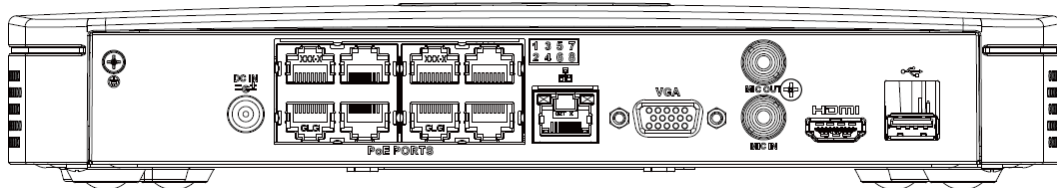

Nombre del puerto	Conexión	Función
PUERTOS PoE	puerto PoE	Interruptor incorporado. Admite la función PoE. Para productos de la serie PoE, puede usar este puerto para proporcionar energía a la cámara de red.
	Puerto de entrada de energía	Toma de corriente.
	TIERRA	Extremo de tierra.

## 2.2.17 Serie NVR22-8P-I/NVR22-8P-I2



La figura es solo para referencia.

Figura 2-62 Panel trasero



Tabla 2-31 Puertos

Nombre del puerto	Conexión	Función
	TIERRA	Extremo de tierra.
	Puerto USB	Puerto USB. Conéctese a un mouse, dispositivo de almacenamiento USB y más.
HDMI	Alta definición Interfaz de medios	Puerto de salida de señal de audio y video de alta definición. Transmite video de alta definición sin comprimir y datos de múltiples canales al puerto HDMI del dispositivo de visualización. La versión HDMI es 1.4.
ENTRADA DE MICRÓFONO	Puerto de entrada de audio	Puerto de entrada de conversación bidireccional. Es para recibir la salida de señal de audio analógica de dispositivos como micrófonos, captación.
SALIDA DE MICRÓFONO	Puerto de salida de audio	Puerto de salida de audio. Es para dar salida a la señal de audio analógica a los dispositivos como la caja de sonido. <ul style="list-style-type: none"> <li>● Salida de conversación bidireccional.</li> <li>● Salida de audio en monitor de video de 1 ventana.</li> <li>● Salida de audio en reproducción de video de 1 ventana.</li> </ul>
vga	Salida de vídeo VGA Puerto	Puerto de salida de vídeo VGA. Salida de señal de video analógica. Se puede conectar al monitor para ver video analógico.
	puerto de red	Puerto Ethernet autoadaptable de 10/100 Mbps. Conéctese al cable de red.
PUERTOS PoE	puerto PoE	Interruptor incorporado. Admite la función PoE. Para productos de la serie PoE, puede usar este puerto para proporcionar energía a la cámara de red.
	Puerto de entrada de energía	Toma de corriente.

Nombre del puerto	Conexión	Función
	Interruptor de alimentación	Botón de encendido/apagado.

## 2.2.18 Serie NVR22-16P-I/NVR22-8P-I2

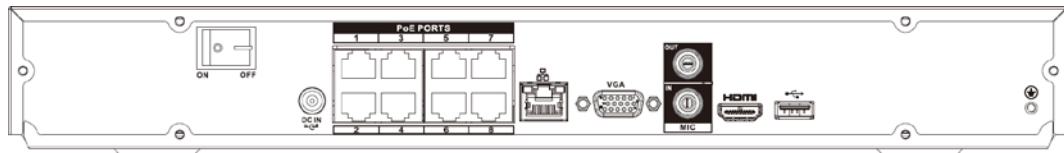

La figura es solo para referencia.

Figura 2-63 Panel trasero





Tabla 2-32 Puertos

Nombre del puerto	Conexión	Función
	TIERRA	Extremo de tierra.
ENTRADA DE MICRÓFONO	Puerto de entrada de audio	Puerto de entrada de conversación bidireccional. Es para recibir la salida de señal de audio analógica de dispositivos como micrófonos, captación.
SALIDA DE MICRÓFONO	Puerto de salida de audio	Puerto de salida de audio. Es para dar salida a la señal de audio analógica a los dispositivos como la caja de sonido. <ul style="list-style-type: none"> <li>● Salida de conversación bidireccional.</li> <li>● Salida de audio en monitor de video de 1 ventana.</li> <li>● Salida de audio en reproducción de video de 1 ventana.</li> </ul>
RS-232	COM de depuración RS-232	Es para la depuración COM general para configurar la dirección IP o transferir datos COM transparentes.
	puerto de red	Puerto Ethernet autoadaptable de 10/100 Mbps. Conéctese al cable de red.
	Puerto USB	Puerto USB. Conéctese a un mouse, dispositivo de almacenamiento USB y más.
vga	Salida de vídeo VGA Puerto	Puerto de salida de vídeo VGA. Salida de señal de video analógica. Se puede conectar al monitor para ver video analógico.
HDMI	Alta definición Interfaz de medios	Puerto de salida de señal de audio y video de alta definición. Transmite video de alta definición sin comprimir y datos de múltiples canales al puerto HDMI del dispositivo de visualización. La versión HDMI es 1.4.
NO1	Puerto de salida de alarma	

Nombre del puerto	Conexión	Función
C1		<ul style="list-style-type: none"> <li>● 1 grupo de puertos de salida de alarma (puerto NO1-C1). Señal de alarma de salida al dispositivo de alarma. Asegúrese de que haya energía en el dispositivo de alarma externo.</li> <li>● NO: Puerto de salida de alarma normalmente abierto.</li> <li>● C: Extremo público de salida de alarma.</li> </ul>
CONTROL	—	Salida de fuente de alimentación controlable. Controla la salida del relé de alarma del botón de encendido y apagado. Controla el dispositivo de alarma con la presencia o ausencia de tensión. También se puede utilizar como entrada de alimentación para algunos dispositivos de alarma, como detectores de alarma.
PAG	—	Puerto de salida de energía. Puede proporcionar energía a algunos dispositivos periféricos, como cámaras y dispositivos de alarma. Asegúrese de que la fuente de alimentación del dispositivo periférico sea inferior a 1 A.
PUERTOS PoE	puerto PoE	Interruptor incorporado. Admite la función PoE. Para productos de la serie PoE, puede usar este puerto para proporcionar energía a la cámara de red.
	Interruptor de alimentación	Botón de encendido/apagado.
	Puerto de entrada de energía	Toma de corriente.

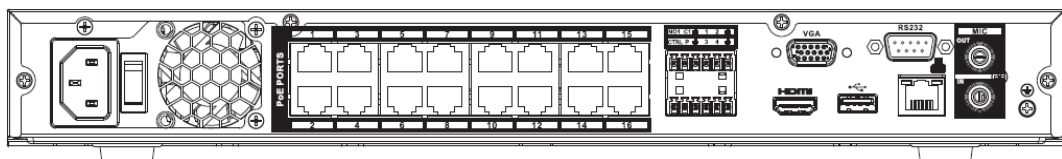
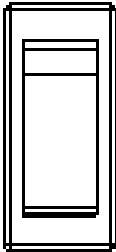
## 2.2.19 Serie NVR21HS-I/NVR21HS-I2



La figura es solo para referencia.

Figura 2-64 Panel trasero





Tabla 2-33

Nombre del puerto	Conexión	Función
	TIERRA	Extremo de tierra.

Nombre del puerto	Conexión	Función
	Puerto USB	Puerto USB. Conéctese a un mouse, dispositivo de almacenamiento USB y más.
HDMI	Alta definición Interfaz de medios	Puerto de salida de señal de audio y video de alta definición. Transmite video de alta definición sin comprimir y datos de múltiples canales al puerto HDMI del dispositivo de visualización. La versión HDMI es 1.4.
ENTRADA DE MICRÓFONO	Puerto de entrada de audio	Puerto de entrada de conversación bidireccional. Es para recibir la salida de señal de audio analógica de dispositivos como micrófonos, captación.
SALIDA DE MICRÓFONO	Puerto de salida de audio	Puerto de salida de audio. Es para dar salida a la señal de audio analógica a los dispositivos como la caja de sonido. <ul style="list-style-type: none"> <li>● Salida de conversación bidireccional.</li> <li>● Salida de audio en monitor de video de 1 ventana.</li> <li>● Salida de audio en reproducción de video de 1 ventana.</li> </ul>
vga	Salida de vídeo VGA Puerto	Puerto de salida de vídeo VGA. Salida de señal de video analógica. Se puede conectar al monitor para ver video analógico.
	puerto de red	Puerto Ethernet autoadaptable de 10/100 Mbps. Conéctese al cable de red.
PUERTOS PoE	puerto PoE	Interruptor incorporado. Admite la función PoE. Para productos de la serie PoE, puede usar este puerto para proporcionar energía a la cámara de red.
	Puerto de entrada de energía	Toma de corriente.

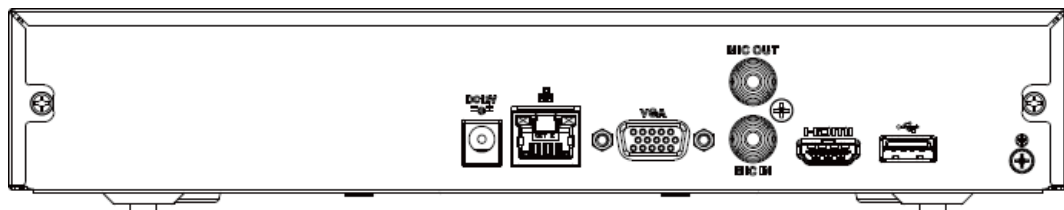
## 2.2.20 Serie NVR21HS-PI/NVR21HS-P-I2



La figura es solo para referencia.

Figura 2-65 Panel trasero



Tabla 2-34 Puertos

Nombre del puerto	Conexión	Función
	Puerto de entrada de energía	Toma de corriente.
	puerto de red	Puerto Ethernet autoadaptable de 10/100 Mbps. Conéctese al cable de red.
	Puerto USB	Puerto USB. Conéctese a un mouse, dispositivo de almacenamiento USB y más.

Nombre del puerto	Conexión	Función
HDMI	Alta definición Interfaz de medios	Puerto de salida de señal de audio y video de alta definición. Transmite video de alta definición sin comprimir y datos de múltiples canales al puerto HDMI del dispositivo de visualización. La versión HDMI es 1.4.
vga	Salida de vídeo VGA Puerto	Puerto de salida de vídeo VGA. Salida de señal de video analógica. Se puede conectar al monitor para ver video analógico.
ENTRADA DE MICRÓFONO	Puerto de entrada de audio	Puerto de entrada de conversación bidireccional. Es para recibir la salida de señal de audio analógica de dispositivos como micrófonos, captación.
SALIDA DE MICRÓFONO	Puerto de salida de audio	Puerto de salida de audio. Es para dar salida a la señal de audio analógica a los dispositivos como la caja de sonido. <ul style="list-style-type: none"> <li>● Salida de conversación bidireccional.</li> <li>● Salida de audio en monitor de video de 1 ventana.</li> <li>● Salida de audio en reproducción de video de 1 ventana.</li> </ul>
	TIERRA	Extremo de tierra.
PUERTOS PoE	puerto PoE	Interruptor incorporado. Admite la función PoE. Para productos de la serie PoE, puede usar este puerto para proporcionar energía a la cámara de red.

## 2.2.21 Serie NVR21HS-8P-I/NVR21HS-8P-I2

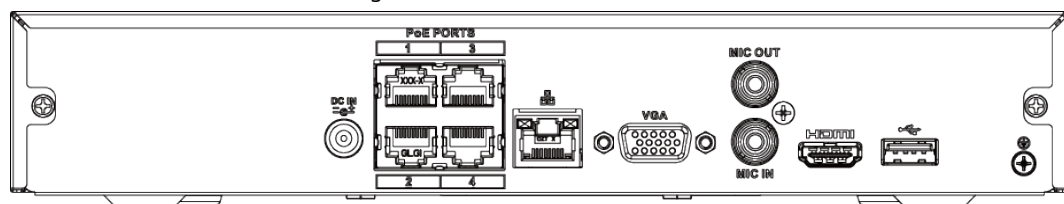

La figura es solo para referencia.

Figura 2-66 Panel trasero



Tabla 2-35 Puertos

Nombre del puerto	Conexión	Función
	TIERRA	Extremo de tierra.
	Puerto USB	Puerto USB. Conéctese a un mouse, dispositivo de almacenamiento USB y más.
HDMI	Alta definición Interfaz de medios	Puerto de salida de señal de audio y video de alta definición. Transmite video de alta definición sin comprimir y datos de múltiples canales al puerto HDMI del dispositivo de visualización. La versión HDMI es 1.4.
ENTRADA DE MICRÓFONO	Puerto de entrada de audio	Puerto de entrada de conversación bidireccional. Es para recibir la salida de señal de audio analógica de dispositivos como micrófonos, captación.

Nombre del puerto	Conexión	Función
SALIDA DE MICRÓFONO	Puerto de salida de audio	Puerto de salida de audio. Es para dar salida a la señal de audio analógica a los dispositivos como la caja de sonido. <ul style="list-style-type: none"> <li>● Salida de conversación bidireccional.</li> <li>● Salida de audio en monitor de vídeo de 1 ventana.</li> <li>● Salida de audio en reproducción de vídeo de 1 ventana.</li> </ul>
vga	Salida de vídeo VGA Puerto	Puerto de salida de vídeo VGA. Salida de señal de vídeo analógica. Se puede conectar al monitor para ver vídeo analógico.
	puerto de red	Puerto Ethernet autoadaptable de 10/100 Mbps. Conéctese al cable de red.
PUERTOS PoE	puerto PoE	Interruptor incorporado. Admite la función PoE. Para productos de la serie PoE, puede usar este puerto para proporcionar energía a la cámara de red.
	Puerto de entrada de energía	Toma de corriente.

## 2.2.22 Serie NVR4208-8P-I

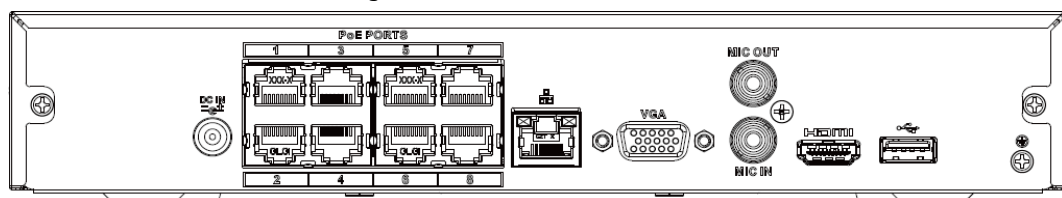

Estas cifras son solo de referencia.

Figura 2-67 Panel trasero



Tabla 2-36 Puertos

No.	Nombre del puerto	Función
1	Puerto de entrada de energía	Potencia de entrada de 100-240 V y 50-60 Hz.
2	Botón de encendido	Enciende/apaga el NVR.
3	puerto PoE	Interruptor incorporado. Puede proporcionar energía para IPC. 8 puertos PoE: 1-8 son puertos ePoE (soporta 300m @ 100M. 800m @ 10M). El dispositivo admite una potencia de salida total de 48 V y 100 W por debajo de los 55 °C y una potencia de salida total de 48 V y 130 W por debajo de los 45 °C.
4	puerto de red	Puerto Ethernet autoadaptativo de 10/100/1000 Mbps. Conéctese al cable de red.
5	Puerto USB	Puerto USB 3.0. Conéctese a dispositivos como mouse, dispositivo de almacenamiento USB y grabadora USB.

No.	Nombre del puerto	Función
6	ENTRADA DE MICRÓFONO	Puerto de entrada de conversación bidireccional. Es para recibir señal de audio analógica de dispositivos como micrófono, captación de sonido.
	SALIDA DE MICRÓFONO	Puerto de salida de audio. Es para dar salida a una señal de audio analógica a dispositivos como una caja de sonido. <ul style="list-style-type: none"> <li>● Salida de conversación bidireccional.</li> <li>● Salida de audio en monitor de video de 1 ventana.</li> <li>● Salida de audio en reproducción de video de 1 ventana.</li> </ul>
7	puerto vga	Puerto de salida de vídeo VGA. Salida de señal de video analógica. Se puede conectar al monitor para ver video analógico.
8	puerto HDMI	Puerto de salida de señal de audio y video de alta definición. Transmite video de alta definición sin comprimir y datos de audio de múltiples canales a pantallas con puerto HDMI.
9	Puerto de entrada de alarma (1-4)	<ul style="list-style-type: none"> <li>● Reciben señales de una fuente de alarma externa. La entrada de alarma incluye dos tipos; NO (normalmente abierto) y NC (normalmente cerrado).</li> <li>● Cuando su dispositivo de entrada de alarma esté usando alimentación externa, asegúrese de que el dispositivo y el NVR tengan la misma GND.</li> </ul>
		TIERRA. Puerto de tierra de entrada de alarma.
	SIN C	Un grupo de salidas de activación NA. (Boton de encendido / apagado).
	CONTROL	Salida de fuente de alimentación controlable. Controla la salida del relé de alarma del botón de encendido y apagado. Controla el dispositivo de alarma con la presencia o ausencia de tensión. También se puede utilizar como entrada de alimentación para algunos dispositivos de alarma, como detectores de alarma.
	PAG	Puerto de salida de energía. Puede proporcionar energía a algunos dispositivos periféricos, como cámaras y dispositivos de alarma. Asegúrese de que la fuente de alimentación del dispositivo periférico sea inferior a 1 A.

## 2.2.23 Serie NVR4216-I

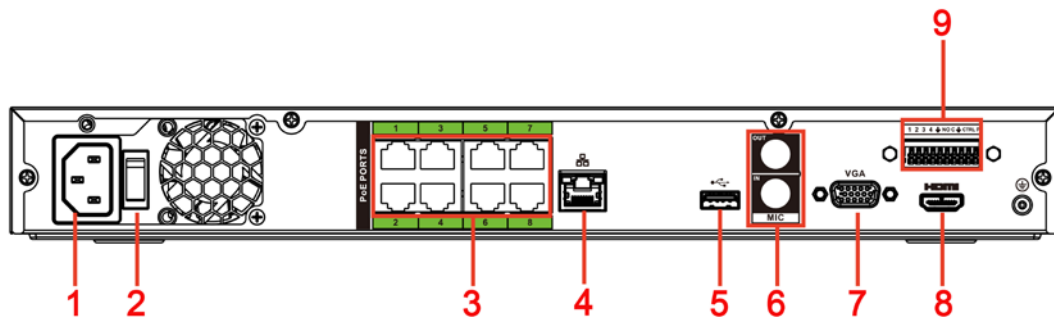

La figura es solo para referencia.

Figura 2-68 Panel trasero





Tabla 2-37 Puertos

No.	Nombre del puerto	Función
1	puerto de red	Puerto Ethernet autoadaptativo de 10/100/1000 Mbps. Conéctese al cable de red.
2	SALIDA DE MICRÓFONO	<p>Puerto de salida de audio. Es para dar salida a una señal de audio analógica a dispositivos como una caja de sonido.</p> <ul style="list-style-type: none"> <li>● Salida de conversación bidireccional.</li> <li>● Salida de audio en monitor de video de 1 ventana.</li> <li>● Salida de audio en reproducción de video de 1 ventana.</li> </ul>
3	Puerto de entrada de alarma (1-4)	<ul style="list-style-type: none"> <li>● Reciben señales de una fuente de alarma externa. La entrada de alarma incluye dos tipos; NO (normalmente abierto) y NC (normalmente cerrado).</li> <li>● Cuando su dispositivo de entrada de alarma esté usando alimentación externa, asegúrese de que el dispositivo y el NVR tengan la misma GND.</li> </ul>
		TIERRA. Puerto de tierra de entrada de alarma.
	SIN C	Un grupo de salidas de activación NA. (Boton de encendido / apagado).
	CONTROL	Salida de fuente de alimentación controlable. Controla la salida del relé de alarma del botón de encendido y apagado. Controla el dispositivo de alarma con la presencia o ausencia de tensión. También se puede utilizar como entrada de alimentación para algunos dispositivos de alarma, como detectores de alarma.
	PAG	Puerto de salida de energía. Puede proporcionar energía a algunos dispositivos periféricos, como cámaras y dispositivos de alarma. Asegúrese de que la fuente de alimentación del dispositivo periférico sea inferior a 1 A.
4	Botón de encendido	Enciende/apaga el NVR.
5		TIERRA.
6	Puerto USB	Puerto USB 3.0. Conéctese a dispositivos como mouse, dispositivo de almacenamiento USB y grabadora USB.
7	ENTRADA DE MICRÓFONO	Puerto de entrada de conversación bidireccional. Es para recibir señal de audio analógica de dispositivos como micrófono, captación de sonido.
8	puerto vga	Puerto de salida de vídeo VGA. Salida de señal de video analógica. Se puede conectar al monitor para ver video analógico.
9	puerto HDMI	Puerto de salida de señal de audio y video de alta definición. Transmite video de alta definición sin comprimir y datos de audio de múltiples canales a pantallas con puerto HDMI.
10	Puerto de entrada de energía	Potencia de entrada de 100V-240V y 50Hz-60Hz.

## 2.2.24 Serie NVR58-I/NVR58-I/L/NVR48-I

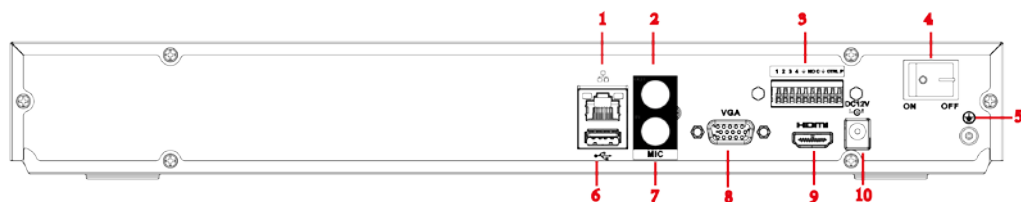

- La figura toma la serie NVR58-I/NVR58-I/L/NVR48-I como ejemplos.
- La figura es solo para referencia.



Figura 2-69 Panel trasero



Tabla 2-38 Puertos

No.	Nombre del puerto	Función
1	Botón de encendido	Enciende/apaga el NVR.
2	puerto eSATA	Puerto SATA externo. Puede conectar el dispositivo con el puerto SATA. Debe saltar el disco duro cuando hay un disco duro conectado de forma periférica.
3	puerto vga	Puerto de salida de vídeo VGA. Salida de señal de video analógica. Se puede conectar al monitor para ver video analógico.
4	Puerto RS-232	Es para la depuración general de COM para configurar la dirección IP y transferir datos COM transparentes.
5	Puerto de entrada de alarma (1-16)	<ul style="list-style-type: none"> <li>● Hay cuatro grupos: 1-4, 5-8, 9-12 y 13-16. Reciben señales de una fuente de alarma externa. La entrada de alarma incluye dos tipos; NO (normalmente abierto) y NC (normalmente cerrado).</li> <li>● Cuando su dispositivo de entrada de alarma esté usando alimentación externa, asegúrese de que el dispositivo y el NVR tengan la misma GND.</li> </ul>
	Puerto de salida de alarma (NO1-NO5, C1-C5, NC5)	<ul style="list-style-type: none"> <li>● Cinco grupos de puertos de salida de alarma (Grupo 1: NO1-C1, Grupo 2: NO2-C2, Grupo 3: NO3-C3, Grupo 4: NO4-C4, Grupo 5: NO5, C5, NC5). Señal de alarma de salida al dispositivo de alarma externo. Asegúrese de que la fuente de alimentación esté disponible para el dispositivo de alarma externo.</li> <li>● NO: Puerto de salida de alarma normalmente abierto.</li> <li>● C: Extremo público de salida de alarma.</li> <li>● NC: puerto de salida de alarma de cierre normal.</li> </ul>
		TIERRA. Puerto de tierra de entrada de alarma.
	Puerto RS-485 (A, B)	<ul style="list-style-type: none"> <li>● Puerto RS485_A. Cable de control A del dispositivo 485. Conecta dispositivos externos como domo de velocidad y PTZ.</li> <li>● Puerto RS485_B. Cable de control B del dispositivo 485. Conecta dispositivos externos como domo de velocidad y PTZ.</li> </ul>

No.	Nombre del puerto	Función
	CONTROL	Salida de alimentación controlable de 12 V. Es para controlar la salida del relé de alarma onoff. Se puede utilizar para controlar la salida de alarma del dispositivo. Al mismo tiempo, también se puede utilizar como fuente de entrada de energía de algunos dispositivos, como detectores de alarma.
		+ puerto de salida de alimentación de 12 V. Puede proporcionar energía a algunos dispositivos periféricos, como cámaras y dispositivos de alarma. Asegúrese de que la fuente de alimentación del dispositivo periférico sea inferior a 1 A.
6	ENTRADA DE MICRÓFONO	Puerto de entrada de conversación bidireccional. Es para recibir señal de audio analógica de dispositivos como micrófono, captación de sonido.
	SALIDA DE MICRÓFONO	Puerto de salida de audio. Es para dar salida a una señal de audio analógica a dispositivos como una caja de sonido. <ul style="list-style-type: none"> <li>● Salida de conversación bidireccional.</li> <li>● Salida de audio en monitor de video de 1 ventana.</li> <li>● Salida de audio en reproducción de video de 1 ventana.</li> </ul>
7	puerto HDMI	Puerto de salida de señal de audio y video de alta definición. Transmite video de alta definición sin comprimir y datos de audio de múltiples canales a pantallas con puerto HDMI. Los dos puertos HDMI admiten salida HDMI de alta definición de 2 canales de diferentes fuentes.
8	Puerto USB	Puerto USB 3.0. Conéctese a dispositivos como mouse, dispositivo de almacenamiento USB y grabadora USB.
9	puerto de red	Puerto Ethernet autoadaptativo de 10/100/1000 Mbps. Conéctese al cable de red.
10	Puerto de entrada de energía	Potencia de entrada de 100-240 V y 50Hz-60Hz.
11		TIERRA.

## 2.2.25 Serie NVR54-I/NVR54-I/L/NVR44-I

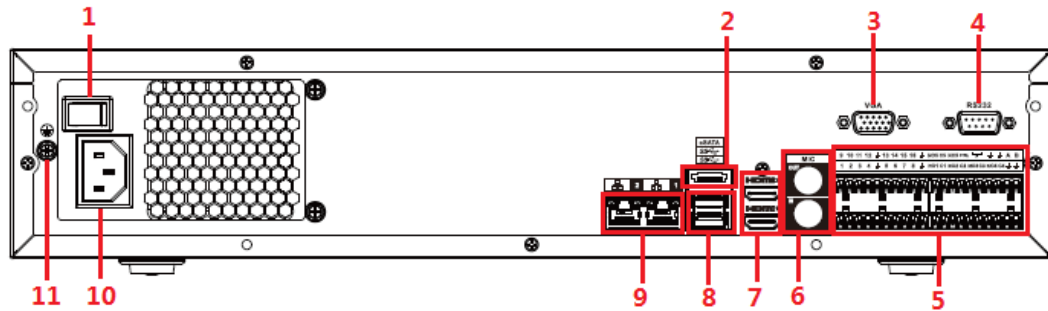



- La siguiente figura toma las series NVR5432-16P-I y NVR5432-16P-I/L como ejemplos.
- La figura es solo para referencia.

Figura 2-70 Panel trasero



No.	Nombre del puerto	Función
1	Botón de encendido	Enciende/apaga el NVR.

No.	Nombre del puerto	Función
2	puerto PoE	Interruptor incorporado. Puede proporcionar energía para IPC. <ul style="list-style-type: none"> <li>● 16 puertos PoE: 1-8 son puertos ePoE (soporta 300m @ 100M. 800m @ 10M). 9-16 son puertos PoE regulares.</li> <li>● El dispositivo con 16 PoE admite una potencia total de 150 W.</li> </ul>
3	puerto eSATA	Puerto SATA externo. Puede conectar el dispositivo con el puerto SATA. Debe saltar el disco duro cuando hay un disco duro conectado de forma periférica.
4	puerto HDMI	Puerto de salida de señal de audio y video de alta definición. Transmite video de alta definición sin comprimir y datos de audio de múltiples canales a pantallas con puerto HDMI. Los dos puertos HDMI admiten salida HDMI de alta definición de 2 canales de diferentes fuentes.
5	puerto vga	Puerto de salida de vídeo VGA. Salida de señal de video analógica. Se puede conectar al monitor para ver video analógico.
6	Puerto RS-232	Es para la depuración general de COM para configurar la dirección IP y transferir datos COM transparentes.
7	Puerto de entrada de alarma (1-16)	<ul style="list-style-type: none"> <li>● Hay cuatro grupos: 1-4, 5-8, 9-12 y 13-16.</li> </ul> Reciben señales de una fuente de alarma externa. La entrada de alarma incluye dos tipos; NO (normalmente abierto) y NC (normalmente cerrado). <ul style="list-style-type: none"> <li>● Cuando su dispositivo de entrada de alarma esté usando alimentación externa, asegúrese de que el dispositivo y el NVR tengan la misma GND.</li> </ul>
	Puerto de salida de alarma (NO1-NO5, C1-C5, NC5)	<ul style="list-style-type: none"> <li>● Cinco grupos de puertos de salida de alarma (Grupo 1: NO1-C1, Grupo 2: NO2-C2, Grupo 3: NO3-C3, Grupo 4: NO4-C4, Grupo 5: NO5, C5, NC5).</li> </ul> Señal de alarma de salida al dispositivo de alarma externo. Asegúrese de que la fuente de alimentación esté disponible para el dispositivo de alarma externo. <ul style="list-style-type: none"> <li>● NO: Puerto de salida de alarma normalmente abierto.</li> <li>● C: Extremo público de salida de alarma.</li> <li>● NC: puerto de salida de alarma de cierre normal.</li> </ul>
		TIERRA. Puerto de tierra de entrada de alarma.
	Puerto RS-485 (A, B)	<ul style="list-style-type: none"> <li>● Puerto RS485_A. Cable de control A del dispositivo 485. Conecta dispositivos externos como domo de velocidad y PTZ.</li> <li>● Puerto RS485_B. Cable de control B del dispositivo 485. Conecta dispositivos externos como domo de velocidad y PTZ.</li> </ul>
	CONTROL	Salida de alimentación controlable de 12 V. Es para controlar la salida del relé de alarma on-off. Se puede utilizar para controlar la salida de alarma del dispositivo. Al mismo tiempo, también se puede utilizar como fuente de entrada de energía de algunos dispositivos, como detectores de alarma.
	+ puerto de salida de alimentación de 12 V. Puede proporcionar energía a algunos dispositivos periféricos, como cámaras y dispositivos de alarma. Asegúrese de que la fuente de alimentación del dispositivo periférico sea inferior a 1 A.	

No.	Nombre del puerto	Función
8	ENTRADA DE MICRÓFONO	Puerto de entrada de conversación bidireccional. Es para recibir señal de audio analógica de dispositivos como micrófono, captación de sonido.
	SALIDA DE MICRÓFONO	Puerto de salida de audio. Es para dar salida a una señal de audio analógica a dispositivos como una caja de sonido. <ul style="list-style-type: none"> <li>● Salida de conversación bidireccional.</li> <li>● Salida de audio en monitor de video de 1 ventana.</li> <li>● Salida de audio en reproducción de video de 1 ventana.</li> </ul>
9	Puerto USB	Puerto USB 3.0. Conéctese a dispositivos como mouse, dispositivo de almacenamiento USB y grabadora USB.
10	puerto de red	Puerto Ethernet autoadaptativo de 10/100/1000 Mbps. Conéctese al cable de red.
11	Puerto de entrada de energía	Potencia de entrada de 100V-240V y 50Hz-60Hz.
12		TIERRA.

## 2.2.26 Serie NVR52-16P-I/NVR52-16P-I/L/NVR52-8P-I/ NVR52-8P-I/L/NVR42-16P-I



Estas cifras son solo de referencia.

El panel trasero de la serie NVR52-16P-I/NVR52-16P-I/L se muestra a continuación.

Figura 2-71 Panel trasero

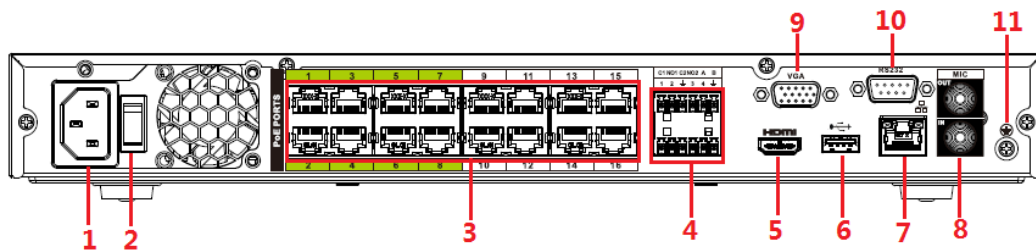

El panel trasero de la serie NVR52-8P-I/NVR52-8P-I/L se muestra a continuación.

Figura 2-72 Panel trasero

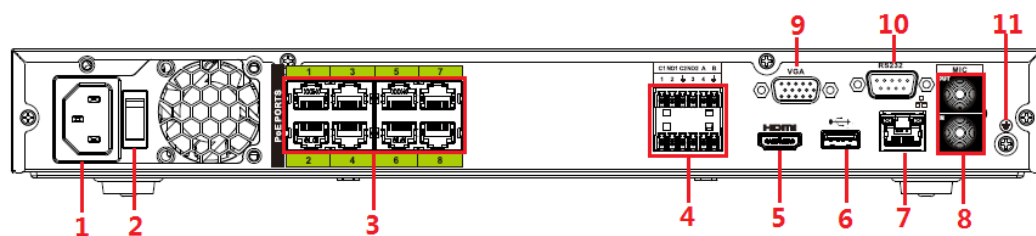

El panel trasero de la serie NVR4216-16P-I se muestra a continuación.

Figura 2-73 Panel trasero





Tabla 2-39 Descripción del panel trasero

No.	Nombre del puerto	Función	
1	Puerto de entrada de energía	Potencia de entrada de 100-240 V y 50-60 Hz.	
2	Botón de encendido	Enciende/apaga el NVR.	
3	puerto PoE	Interruptor incorporado. Puede proporcionar energía para IPC. 16 puertos PoE: 1-8 son puertos ePoE (soporta 300m @ 100M. 800m @ 10M). 9-16 son puertos PoE regulares. El dispositivo admite una potencia total de 150 W. 8 puertos PoE: 1-8 son puertos ePoE (soporta 300m @ 100M. 800m @ 10M). El dispositivo admite 48 V, 120 W de potencia total.	
4	Entrada/salida de alarma de NVR52-16P-I/NVR52-16P-I/L y NVR52-8P-I/NVR52-8P-I/L	Entrada de alarma puerto (1-4)	<ul style="list-style-type: none"> <li>● Reciben señales de una fuente de alarma externa. La entrada de alarma incluye dos tipos; NO (normalmente abierto) y NC (normalmente cerrado).</li> <li>● Cuando su dispositivo de entrada de alarma esté usando alimentación externa, asegúrese de que el dispositivo y el NVR tengan la misma GND.</li> </ul>
		Salida de alarma puerto (NO1-NO2, C1-C2)	<ul style="list-style-type: none"> <li>● Dos grupos de puertos de salida de alarma (Grupo 1: NO1-C1, Grupo 2: NO2-C2). Señal de alarma de salida al dispositivo de alarma externo. Asegúrese de que la fuente de alimentación esté disponible para el dispositivo de alarma externo.</li> <li>● NO: Puerto de salida de alarma normalmente abierto.</li> <li>● C: Extremo público de salida de alarma.</li> </ul>
			TIERRA. Puerto de tierra de entrada de alarma.
		Puerto RS-485 (A, B)	<ul style="list-style-type: none"> <li>● Puerto RS485_A. Cable de control A del dispositivo 485. Conecta dispositivos externos como domo de velocidad y PTZ.</li> <li>● Puerto RS485_B. Cable de control B del dispositivo 485. Conecta dispositivos externos como domo de velocidad y PTZ.</li> </ul>

No.	Nombre del puerto	Función	
	Entrada/salida de alarma de NVR4216-16P-I	Entrada de alarma puerto (1-4)	<ul style="list-style-type: none"> <li>● Reciben señales de una fuente de alarma externa. La entrada de alarma incluye dos tipos; NO (normalmente abierto) y NC (normalmente cerrado).</li> <li>● Cuando su dispositivo de entrada de alarma esté usando alimentación externa, asegúrese de que el dispositivo y el NVR tengan la misma GND.</li> </ul>
		Salida de alarma puerto (NO1, C1)	<ul style="list-style-type: none"> <li>● Un grupo de puertos de salida de alarma (Grupo 1: NO1-C1). Señal de alarma de salida al dispositivo de alarma externo. Asegúrese de que la fuente de alimentación esté disponible para el dispositivo de alarma externo.</li> <li>● NO: Puerto de salida de alarma normalmente abierto.</li> <li>● C: Extremo público de salida de alarma.</li> </ul>
			TIERRA. Puerto de tierra de entrada de alarma.
		CONTROL	Salida de alimentación controlable de 12 V. Es para controlar la salida del relé de alarma on-off. Se puede utilizar para controlar la salida de alarma del dispositivo. Al mismo tiempo, también se puede utilizar como fuente de entrada de energía de algunos dispositivos, como detectores de alarma.
		PAG	+ puerto de salida de alimentación de 12 V. Puede proporcionar energía a algunos dispositivos periféricos, como cámaras y dispositivos de alarma. Asegúrese de que la fuente de alimentación del dispositivo periférico sea inferior a 1 A.
5	puerto HDMI	Puerto de salida de señal de audio y video de alta definición. Transmite video de alta definición sin comprimir y datos de audio de múltiples canales a pantallas con puerto HDMI.	
6	Puerto USB	Puerto USB 3.0. Conéctese a dispositivos como mouse, dispositivo de almacenamiento USB y grabadora USB.	
7	puerto de red	Puerto Ethernet autoadaptativo de 10/100/1000 Mbps. Conéctese al cable de red.	
8	ENTRADA DE MICRÓFONO	Puerto de entrada de conversación bidireccional. Es para recibir señal de audio analógica de dispositivos como micrófono, captación de sonido.	
	SALIDA DE MICRÓFONO	Puerto de salida de audio. Es para dar salida a una señal de audio analógica a dispositivos como una caja de sonido. <ul style="list-style-type: none"> <li>● Salida de conversación bidireccional.</li> <li>● Salida de audio en monitor de video de 1 ventana.</li> <li>● Salida de audio en reproducción de video de 1 ventana.</li> </ul>	
9	puerto vga	Puerto de salida de vídeo VGA. Salida de señal de video analógica. Se puede conectar al monitor para ver video analógico.	
10	Puerto RS-232	Es para la depuración general de COM para configurar la dirección IP y transferir datos COM transparentes.	
11		TIERRA.	

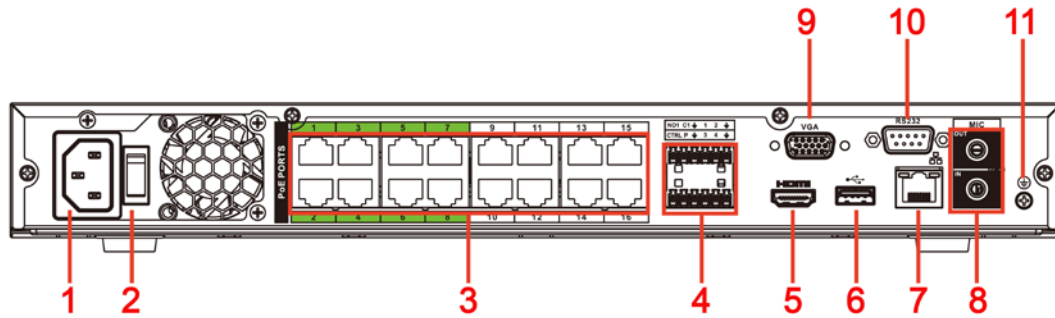
## 2.2.27 Serie NVR608-4KS2

El panel trasero de la serie NVR608-32-4KS2 se muestra a continuación.

Figura 2-74 Panel trasero

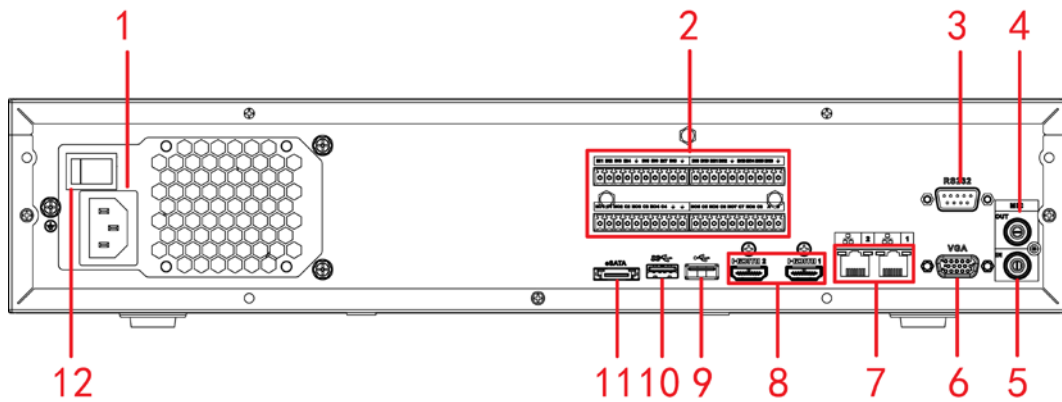

El panel trasero de la serie general NVR608-64-4KS2, NVR608-128-4KS2 se muestra a continuación.

Figura 2-75 Panel trasero

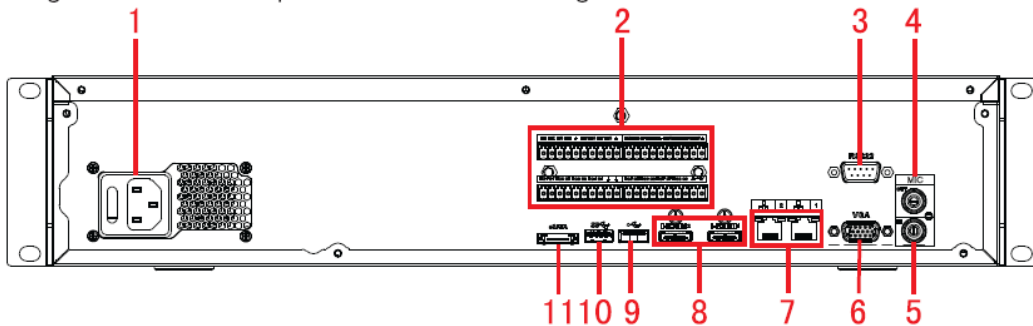

El panel posterior de la serie de alimentación redundante NVR608-64-4KS2, NVR608-128-4KS2 se muestra a continuación.

Figura 2-76 Panel trasero



Tabla 2-40 Puertos

No.	Función	No.	Función
1	Toma de corriente.	2	Entrada de alarma/salida de alarma/puerto RS-485
3	Puerto RS-232	4	Salida de audio
5	Entrada de audio	6	puerto vga
7	puerto de red	8	puerto HDMI
9	<ul style="list-style-type: none"> <li>● NVR608-4K: puerto USB 2.0</li> <li>● NVR608-4KS2: puerto USB 3.0</li> </ul>	10	Puerto USB 3.0

No.	Función	No.	Función
11	puerto eSATA	—	—

## 2.2.28 Serie NVR616-4KS2

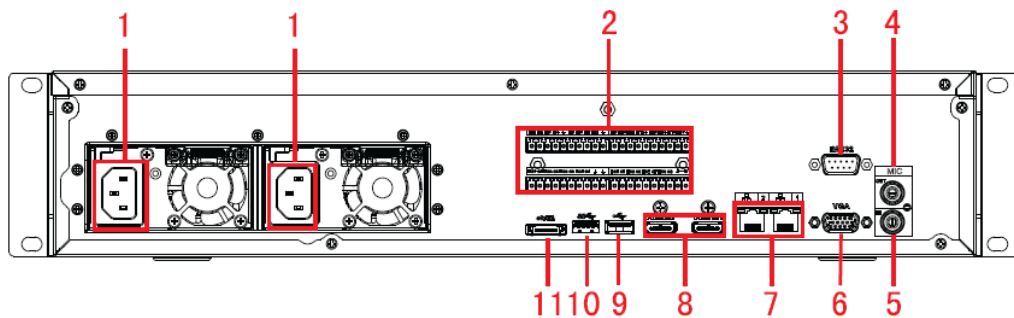
El panel posterior de la serie general de NVR616-4KS2 se muestra a continuación.

Figura 2-77 Panel trasero

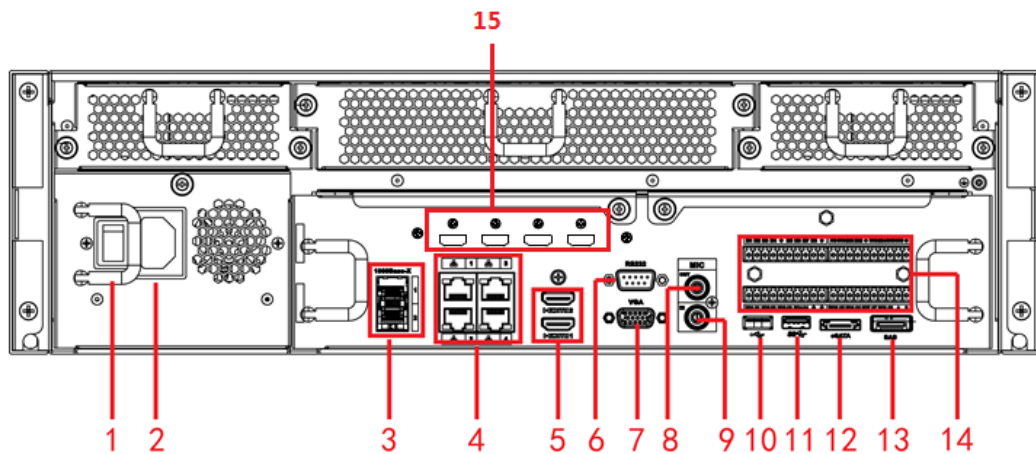

El panel posterior de la serie de alimentación redundante de NVR616-4KS2 se muestra a continuación.

Figura 2-78 Panel trasero





Tabla 2-41 Puertos

No.	Nombre	No.	Nombre
1	Botón de encendido y apagado	2	Toma de corriente.
3	Puerto de fibra de 1000M	4	puerto de red
5	puerto HDMI	6	Puerto RS-232
7	Salida de vídeo VGA	8	Salida de audio
9	Entrada de audio	10	Puerto USB 3.0
11	Puerto USB 3.0	12	puerto eSATA
13	Puerto de extensión SAS	14	Entrada/salida de alarma/puerto RS-485

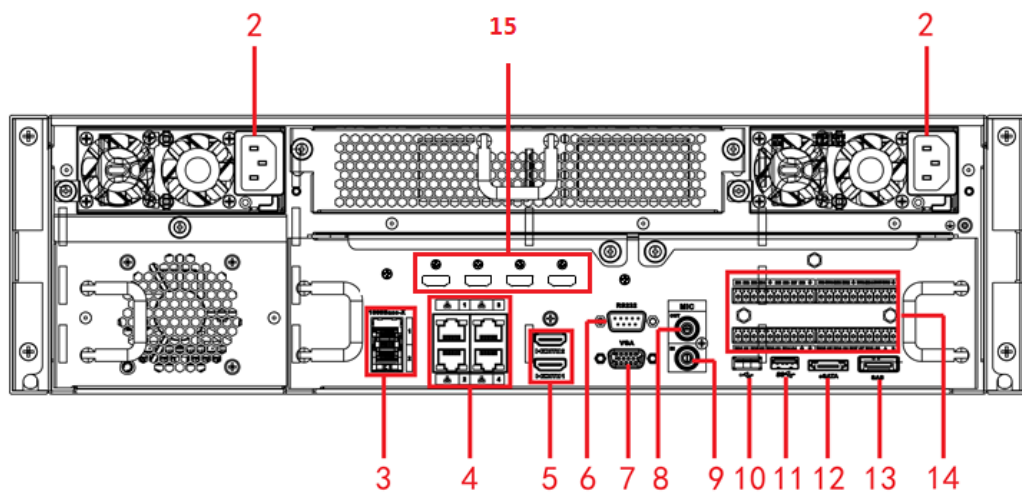

No.	Nombre	No.	Nombre
15	puerto HDMI  La tarjeta de decodificación de alta definición no está instalada en la configuración de hardware estándar, puede comprarla según sea necesario.	—	—

## 2.2.29 Serie NVR11HS-W-S2-CE/NVR11HS-W-S2-FCC

Figura 2-79 Panel trasero





Tabla 2-42 Puertos

Icono	Nombre	Función
	Puerto USB 2.0	Puerto USB 2.0. Conéctese a un mouse, dispositivo de almacenamiento USB, grabadora USB y más.
	puerto de red	Puerto Ethernet autoadaptable de 10/100 Mbps. Conéctese al cable de red.
HDMI	Medios de alta definición Interfaz	Puerto de salida de señal de audio y video de alta definición. Transmite video de alta definición sin comprimir y datos de múltiples canales al puerto HDMI del dispositivo de visualización. La versión HDMI es 1.4.

Icono	Nombre	Función
vga	Puerto de salida de vídeo VGA	Puerto de salida de vídeo VGA. Salida de señal de video analógica. Se puede conectar al monitor para ver video analógico.
DC 12V -GND	Puerto de entrada de energía	Entrada 12 V CC/2 A.
ENTRADA DE MICRÓFONO	Puerto de entrada de audio	Puerto de entrada de conversación bidireccional. Es para recibir la salida de señal de audio analógica de dispositivos como micrófonos, captación.
SALIDA DE MICRÓFONO	Puerto de salida de audio	Puerto de salida de audio. Es para dar salida a la señal de audio analógica a los dispositivos como la caja de sonido. <ul style="list-style-type: none"> <li>● Salida de conversación bidireccional.</li> <li>● Salida de audio en monitor de video de 1 ventana.</li> <li>● Salida de audio en reproducción de video de 1 ventana.</li> </ul>
⊕	TIERRA	Extremo de tierra.

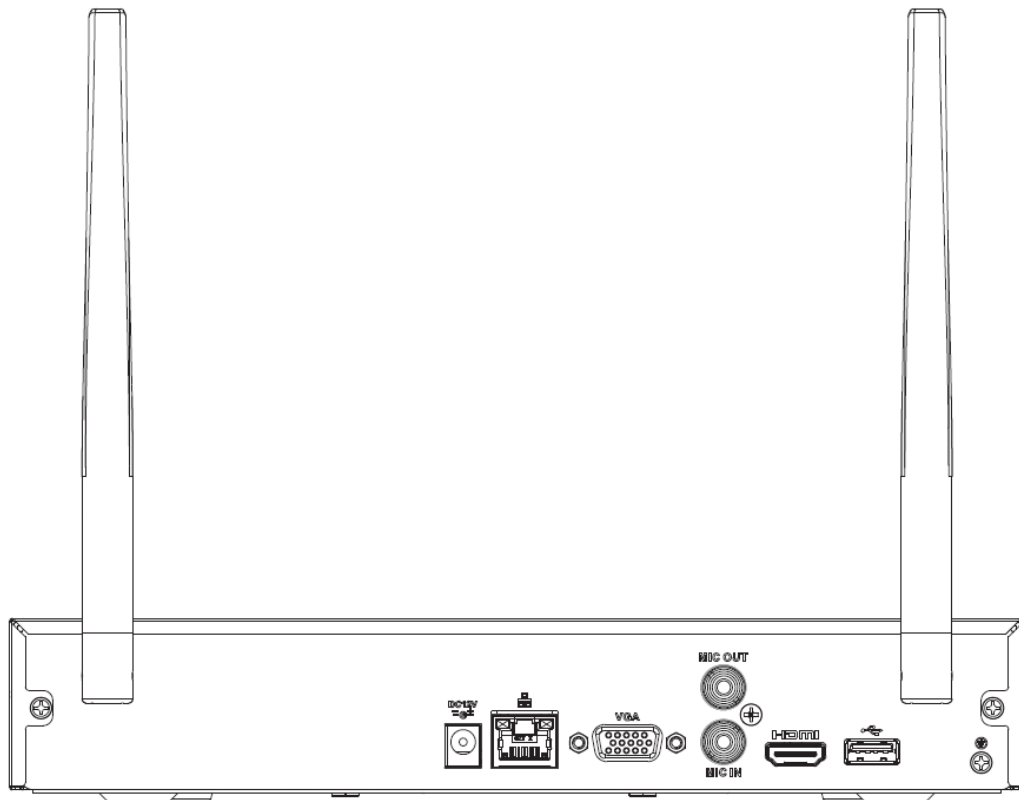
## 2.3 Conexión de alarma

### 2.3.1 Puerto de alarma

El puerto de alarma se muestra a continuación. La siguiente figura es solo para referencia.

Figura 2-80 Puerto de alarma



Tabla 2-43 Descripción del puerto de alarma

Icono	Función
1-16	ALARMA1-ALARMA16. La alarma se activa en el nivel bajo.
NO1 C1, NO2 C2, NO3 C3, NO4 C4	Cuatro grupos de salidas de activación NA. (Boton de encendido / apagado).
NO5 C5 NC5	Un grupo de salidas de activación NA/NC. (Boton de encendido / apagado).

Icono	Función
CTRL (CTRL 12 V)	Salida de potencia de control. Deshabilite la salida de energía cuando se cancele la alarma. La corriente es de 500 mA.
P (+12 V)	Salida de corriente nominal. La corriente es de 500 mA.
⏏	TIERRA.
A/B	Puerto de comunicación 485. Se utilizan para controlar dispositivos como PTZ. Conecte en paralelo 120 TΩ entre los cables A/B si hay demasiados decodificadores PTZ.

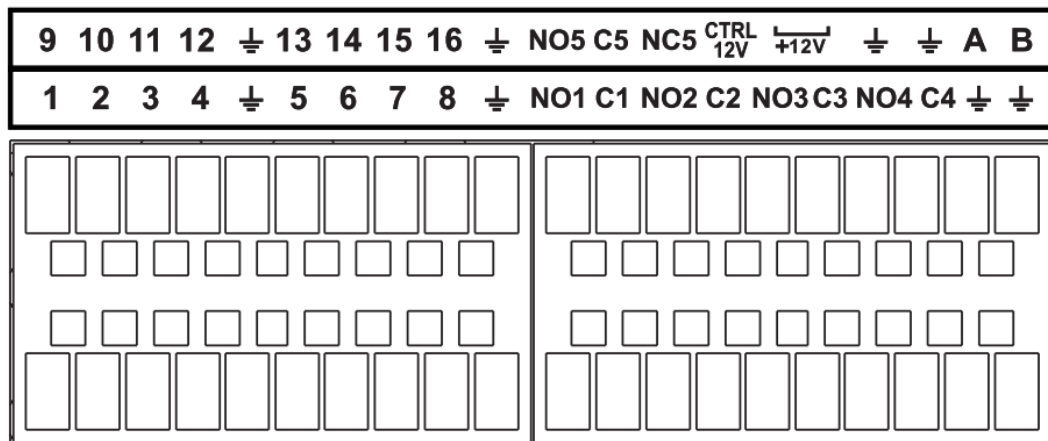

- Diferentes modelos admiten diferentes puertos de entrada de alarma. Consulte la hoja de especificaciones para información detallada.
- Se puede encontrar una ligera diferencia en el diseño del puerto de alarma.

### 2.3.2 Puerto de entrada de alarma

Conecte el extremo positivo (+) del dispositivo de entrada de alarma al puerto de entrada de alarma (ALARM IN 1-16) del NVR. Conecte el extremo negativo (-) del dispositivo de entrada de alarma al extremo de tierra (⏏) del NVR.

Figura 2-81 Puerto de entrada de alarma





Figura 2-82 Puerto de entrada de alarma

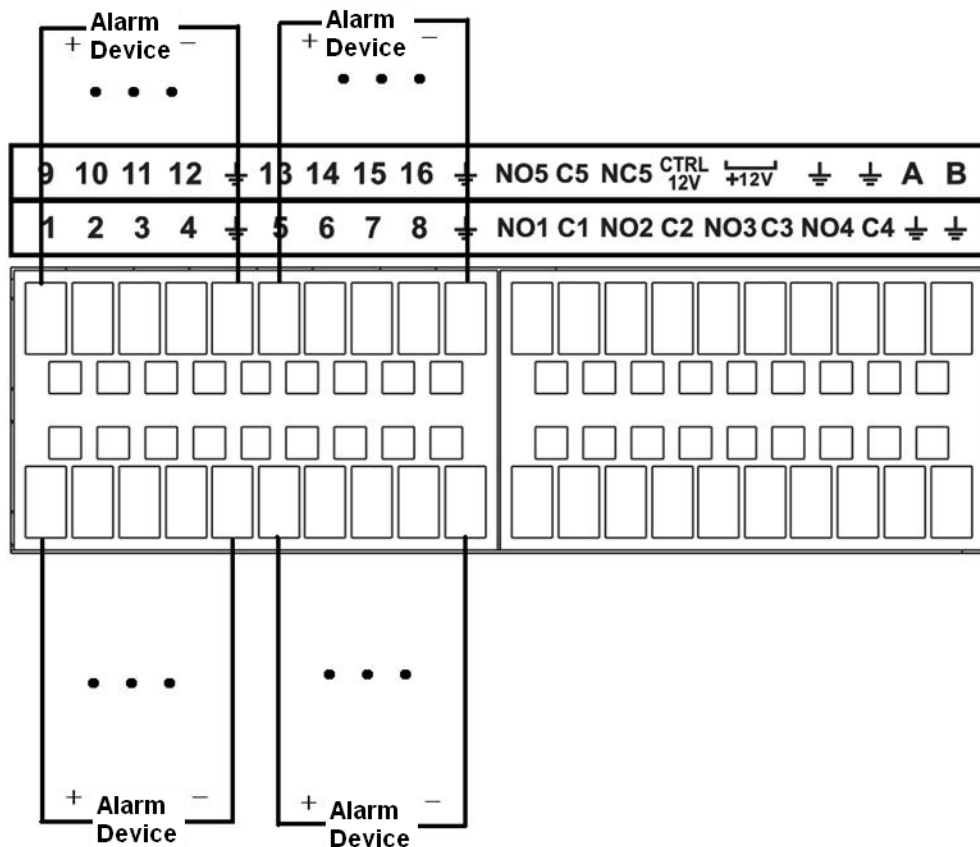
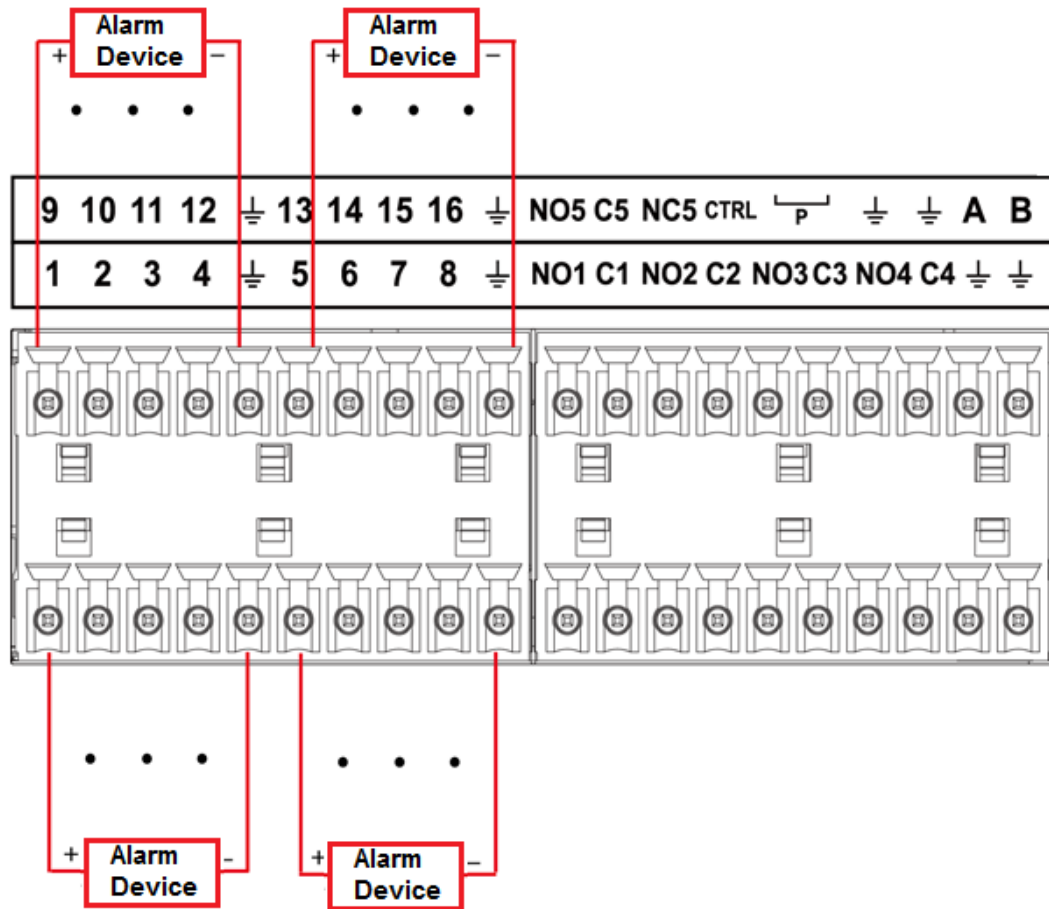

- Hay dos tipos de entrada de alarma: NO/NC.
- Cuando conecte el puerto de tierra del dispositivo de alarma al NVR, puede usar cualquiera de los puertos GND 
- Conecte el puerto NC del dispositivo de alarma al puerto de entrada de alarma (ALARM) del NVR.
- Cuando haya suministro de energía periférico para el dispositivo de alarma, asegúrese de que esté conectado a tierra con el NVR.

### 2.3.3 Puerto de salida de alarma

- Hay alimentación periférica para el dispositivo de alarma externo.
- En caso de que la sobrecarga pueda provocar daños en el NVR, consulte las siguientes especificaciones del relé para obtener información detallada.
- El cable A/B del RS-485 es para la conexión del cable A/B del PTZ de velocidad.

### 2.3.4 Especificaciones del relé de alarma

Tabla 2-44 Especificaciones del relé de alarma

<b>Modelo: JRC-27F</b>	
Material del tacto	Plata

Modelo: JRC-27F		
Clasificación (Resistencia Carga)	Capacidad nominal del interruptor	30 V CC 2 A, 125 V CA 1 A
	Potencia máxima del interruptor	125 VCA, 160 W
	Voltaje máximo del interruptor	250 VCA, 220 VCC
	Divisa de cambio máxima	1 A
Aislamiento	Entre toques con la misma polaridad	1000 VCA 1 minuto
	Entre toques con diferente polaridad	1000 VCA 1 minuto
	Entre toque y bobinado	1000 VCA 1 minuto
pico de tensión	Entre toques con la misma polaridad	1500 V (10 × 160 μs)
Duración del tiempo abierto	3 ms máx.	
Duración del tiempo de cierre	3 ms máx.	
Longevidad	Mecánico	50 × 106 MÍN. (3 Hz)
	Eléctrico	200 × 103 MÍN. (0,5 Hz)
Temperatura	- 40 °C a +70 °C	

## 2.4 Conversación bidireccional

### 2.4.1 Del extremo del dispositivo al extremo de la PC

- Paso 1** Conecte el altavoz o la pastilla al primer puerto de entrada de audio en el panel posterior del dispositivo. Conecte el auricular o la caja de sonido al puerto de salida de audio en la PC.
- Paso 2** Inicie sesión en la web y luego habilite el monitor en tiempo real del canal correspondiente. Habilitar conversación bidireccional.
- Paso 3** Inicie sesión en la web y luego habilite el monitor en tiempo real del canal correspondiente. Habilitar conversación bidireccional.
- Paso 4** Inicie sesión en la web y luego habilite el monitor en tiempo real del canal correspondiente. Habilitar conversación bidireccional.

Figura 2-83 Habilitar conversación bidireccional

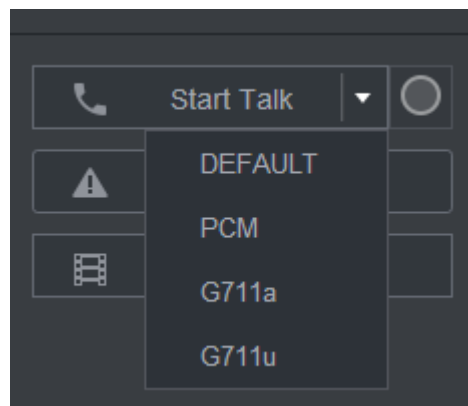

- Paso 5** En el extremo del dispositivo, hable por el altavoz o la pastilla, y luego puede obtener el audio del auricular o caja de sonido en el extremo de la PC.

Figura 2-84 Dispositivo a PC

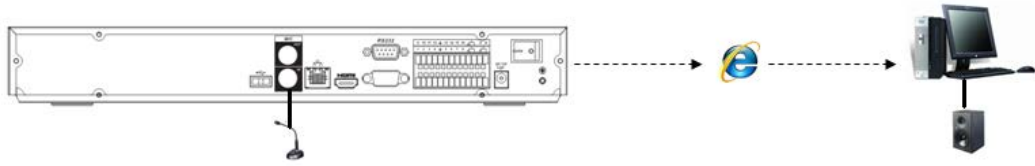

#### 2.4.2 Del extremo del PC al extremo del Dispositivo

##### Conexión del dispositivo

1. Conecte el altavoz o la pastilla al puerto de salida de audio de la PC.
2. Conecte el auricular o la caja de sonido al primer puerto de entrada de audio en el panel posterior del dispositivo.
3. Inicie sesión en la web y luego habilite el monitor en tiempo real del canal correspondiente.
4. Habilite la conversación bidireccional. Consulte la Figura 2-83.

##### Operación de escucha

En el extremo de la PC, hable por el altavoz o la pastilla, y luego puede obtener el audio del auricular o caja de sonido en el extremo del dispositivo.

Figura 2-85 PC a dispositivo

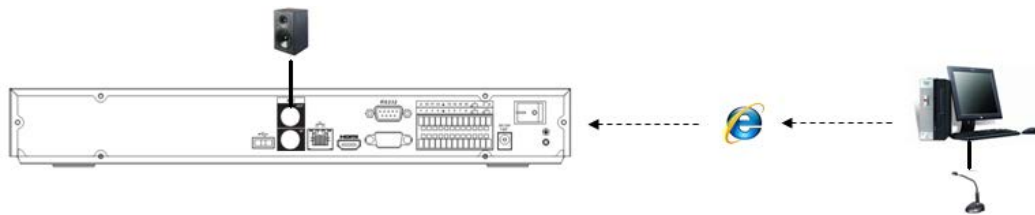

## 3 Instalación del dispositivo



Toda la instalación y las operaciones aquí deben cumplir con las normas locales de seguridad eléctrica.

### 3.1 Diagrama de instalación del dispositivo

Consulte el siguiente diagrama para instalar el NVR.

Figura 3-1 Diagrama de flujo de instalación

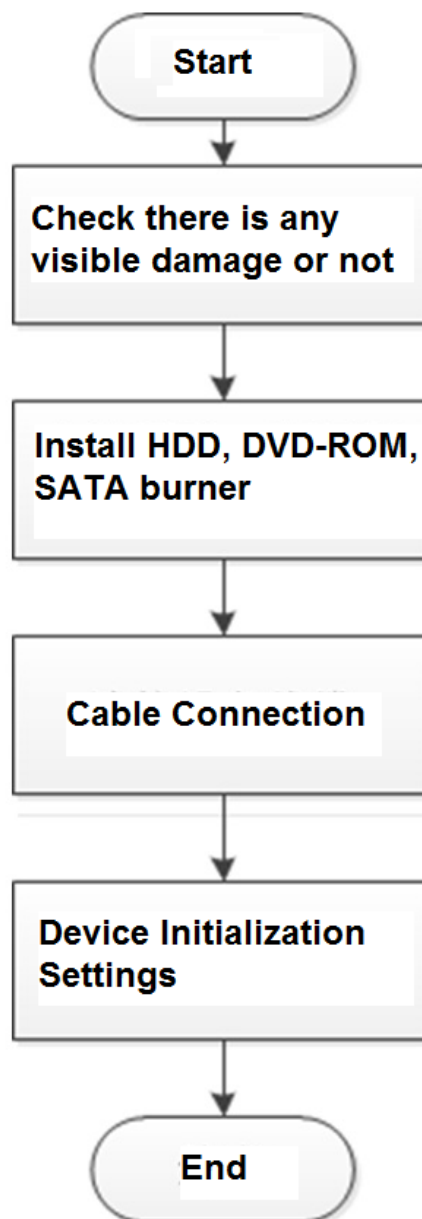

### 3.2 Comprobación del NVR desempaqueado

Cuando reciba el NVR, consulte la siguiente lista de verificación. Si alguno de los artículos falta o está dañado, comuníquese con el minorista local o el servicio posventa de inmediato.

Tabla 3-1 Lista de verificación

Secuencia	Artículo	Descripción	
1	General embalaje	Apariencia	Sin daños evidentes.
		Paquete	No distorsionado o roto.
		Accesorios	No falta nada.
2	El dispositivo	Apariencia	Sin daños evidentes.
		Modelo	La descripción del modelo es consistente con el contrato.
		Etiqueta	No desgarrado.  Conserva bien la etiqueta. Tienes que proporcionar la número de serie en la etiqueta cuando llame al servicio postventa.

### 3.3 Instalación del disco duro

Para la instalación por primera vez, asegúrese de si el disco duro se ha instalado o no. Recomendamos utilizar HDD de nivel empresarial o nivel de vigilancia. No se recomienda utilizar PC HDD.



- Desconecte la alimentación antes de reemplazar el HDD.
- Utilice el disco duro SATA dedicado para el monitoreo recomendado por el fabricante del disco duro.
- Puede ver el Apéndice para obtener información sobre el espacio del disco duro y la marca de disco duro recomendada.

#### 3.3.1 NVR41-4KS2/NVR41-P-4KS2/NVR41-8P-4KS2/NVR41-4KS2/L/ NVR41-P-4KS2/L/NVR41-8P-4KS2/L/NVR21-4KS2/NVR21-P-4KS2 / NVR41-4KS2/H/NVR41-P-4KS2/H/NVR41-8P-4KS2/H/NVR21-8P-4KS2/ NVR21-W-4KS2/NVR21-I/NVR21-I2/NVR21-PI/NVR21-P -I2/NVR21-8P-I/ NVR21-8P-I2/NVR21-S3/NVR21-P-S3/NVR21-8P-S3



Conecte el cable y luego asegure el HDD en el NVR si no es conveniente conectar los datos del HDD Cable y cable de alimentación al principio.

Procedimiento

- Paso 1 Afloje los tornillos de la parte inferior del chasis.



Figura 3-2 Tornillos sueltos

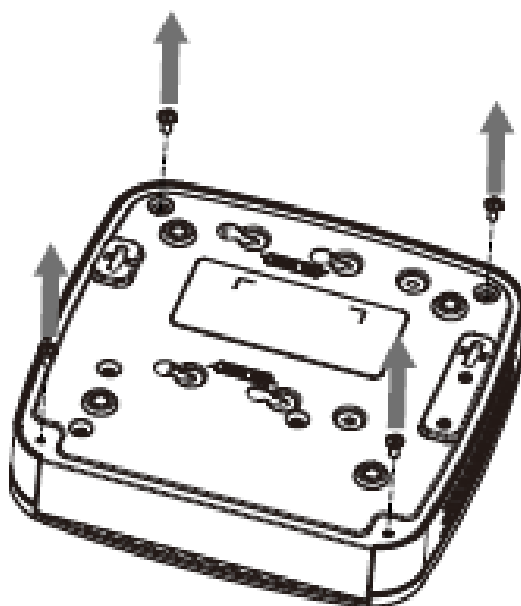

Paso 2 Coloque el HDD de acuerdo con los cuatro orificios en la parte inferior.

Figura 3-3 Aligh HDD

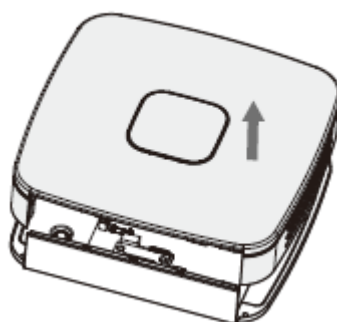

Paso 3 Voltee el dispositivo boca abajo y luego asegure los tornillos firmemente.

Figura 3-4 Tornillos de seguridad

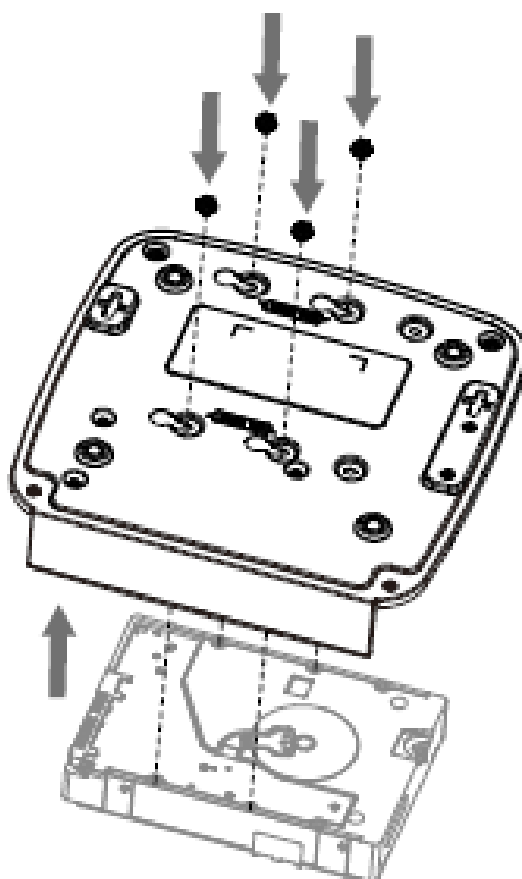

**Paso 4** Conecte el cable del disco duro y el cable de alimentación al disco duro y a la placa base respectivamente.

Figura 3-5 Cables de conexión

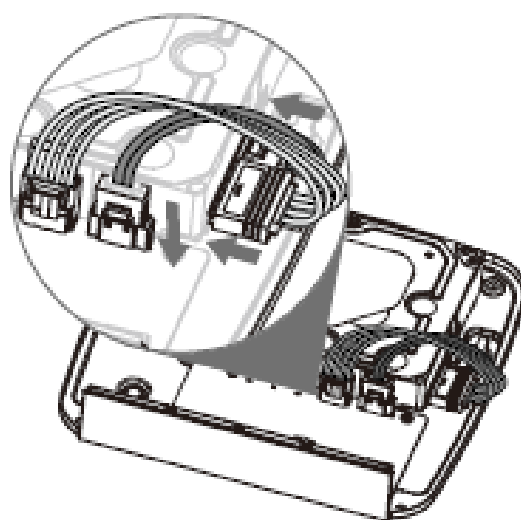

**Paso 5** Vuelva a colocar la cubierta y luego fije los tornillos del panel posterior. La instalación se ha completado.

Figura 3-6 Vuelva a colocar la tapa

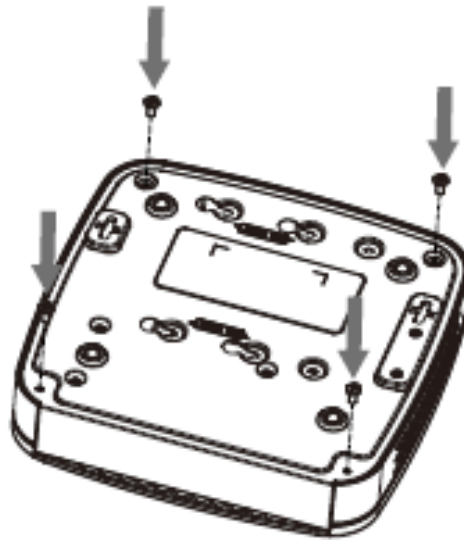

**3.3.2 NVR41HS-4KS2/NVR41HS-P-4KS2/NVR41HS-8P-4KS2/  
NVR41HS-4KS2/L/NVR41HS-P-4KS2/L/NVR41HS-8P-4KS2/L/  
NVR21HS-4KS2/ NVR41HS-4KS2/H /NVR41HS-P-4KS2/H/NVR41HS-8P-  
4KS2/H/NVR21HS-P-4KS2/NVR21HS-8P-4KS2/NVR21HS-W-4KS2/  
NVR11HS-S3H/NVR11HS-P-S3H/NVR11HS-8P-S3H/NVR21HS-I/  
NVR21HS-I2/NVR21HS-PI/ Serie NVR21HS-P-I2/NVR21HS-8P-I/  
NVR21HS-8P-I2/NVR21HS-S3/NVR21HS-P-S3/NVR21HS-8P-S3/  
NVR11HS-W-S2-CE/NVR11HS-W-S2-FCC**

Procedimiento

- Paso 1 Afloje los tornillos de la cubierta superior y del panel lateral.

Figura 3-7 Afloje los tornillos

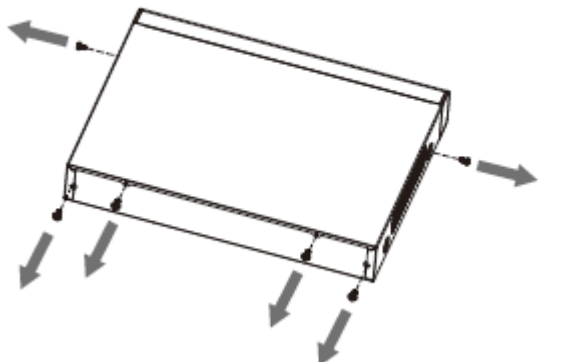

**Paso 2** Quite la cubierta en la dirección de la flecha como se muestra en la siguiente figura.

Figura 3-8 Retire la cubierta

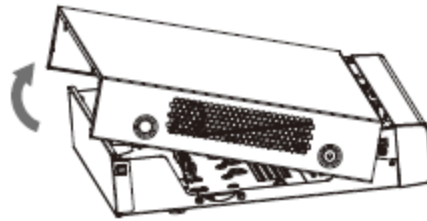

**Paso 3** Voltee el dispositivo y alinee el HDD con los cuatro orificios del panel inferior y luego fije el HDD con tornillos.

Figura 3-9 Alinear HDD

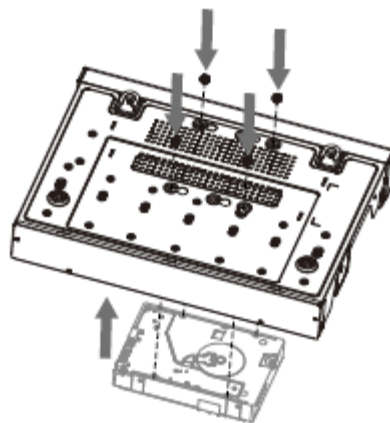

**Paso 4** Conecte el disco duro al dispositivo mediante el cable de datos y el cable de alimentación.

Figura 3-10 Cables de conexión

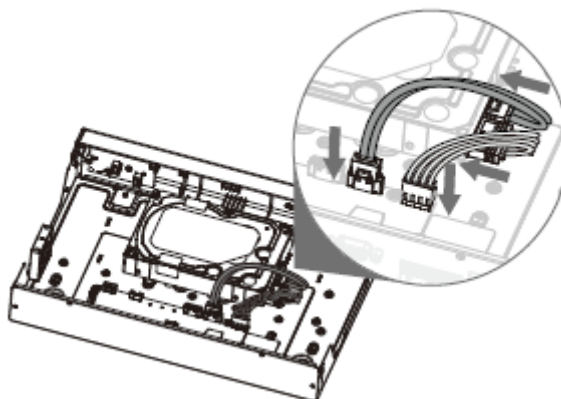

**Paso 5** Coloque la cubierta de acuerdo con el clip y luego fije los tornillos en el panel posterior y el panel lateral.

Figura 3-11 Vuelva a colocar la cubierta

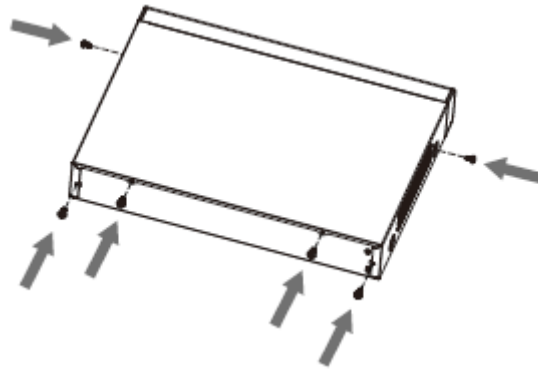

**3.3.3 NVR22-8P-S2/NVR42-4KS2/NVR42-P-4KS2/NVR42-8P-4KS2/  
NVR42-16P-4KS2/NVR42-4KS2/L/NVR42-P-4KS2/L/NVR42-8P-4KS2 /L/  
NVR42-16P-4KS2/L/NVR42-4KS2/H/NVR42-P-4KS2/H/NVR42-8P-4KS2/H/  
NVR42-16P-4KS2/H/NVR52-4KS2/NVR52-8P-4KS2 /NVR52- 16P-4KS2/  
NVR52-24P-4KS2/NVR22-4KS2/NVR22-P-4KS2/NVR22-8P-4KS2/  
NVR52-8P-4KS2E/NVR22-I/NVR22-I2/NVR22-PI/NVR22-P -I2/NVR22-8P-  
I/NVR22-8P-I2/NVR22-16P-I/NVR22-16P-I2/NVR42-I/NVR42-8P-I/  
NVR42-16P-I/NVR52-16P-I/NVR52 -Serie 16P-I/L/NVR52-8P-I/NVR52-8P-  
I/L**

#### Información de contexto



Los diferentes modelos tienen diferentes números de HDD.

#### Procedimiento

Paso 1 Retire los cuatro tornillos de fijación del panel trasero.

Figura 3-12 Retire los tornillos

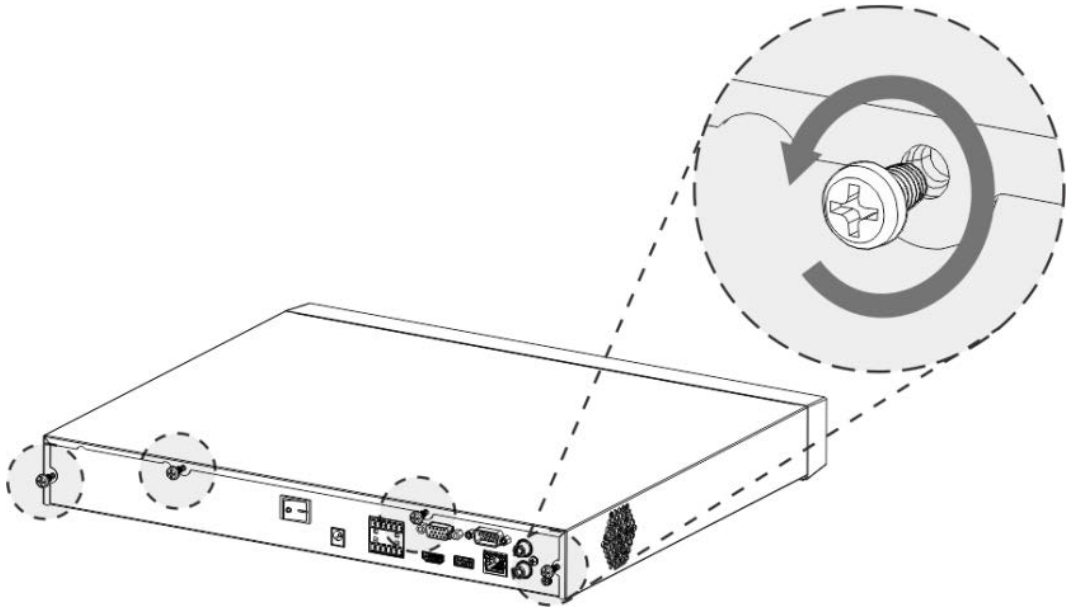

Paso 2 Retire la cubierta de la caja en la dirección que se muestra en la siguiente flecha.

Figura 3-13 Retire la cubierta

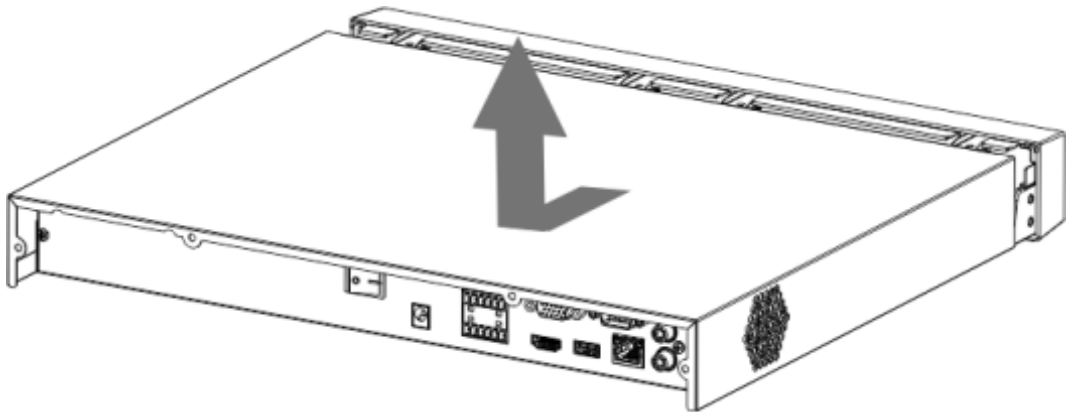

Paso 3 Haga coincidir los cuatro orificios en la placa base para colocar el HDD.

Figura 3-14 Alinear HDD

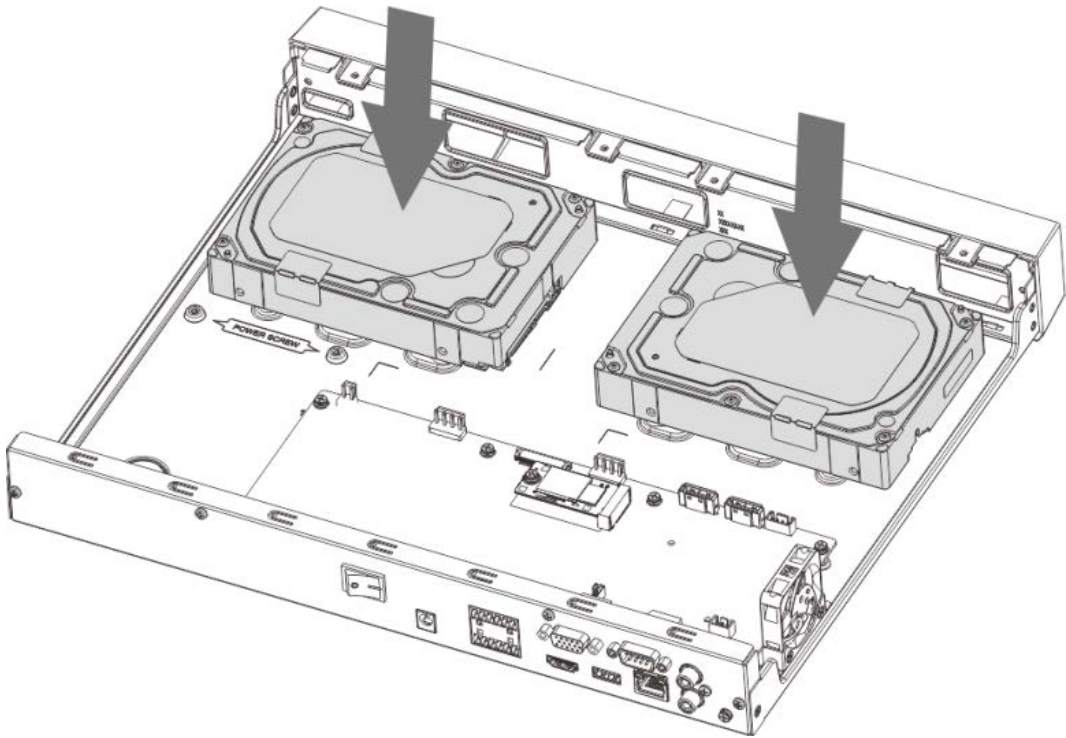

**Paso 4** Voltee el dispositivo boca abajo, haga coincidir los tornillos con los agujeros en el HDD y luego fíjelos. El disco duro está fijado a la placa base.

Figura 3-15 Apriete los tornillos

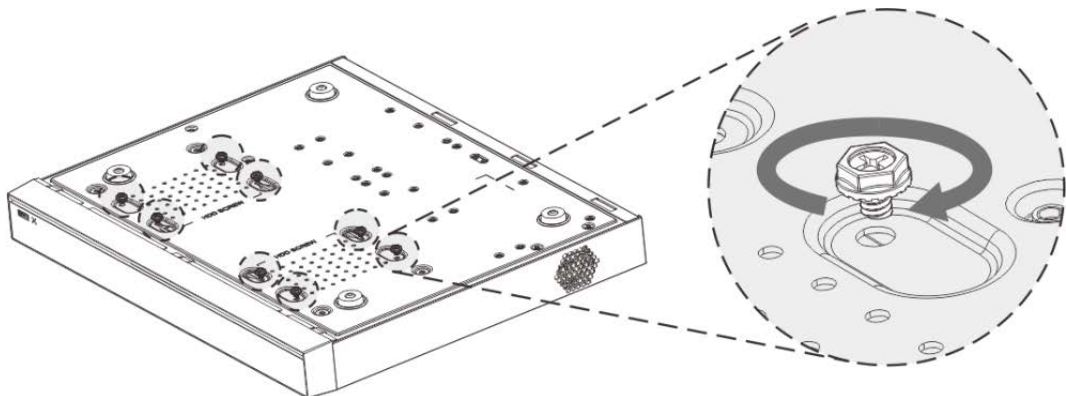

**Paso 5** Conecte el cable de datos HDD y el cable de alimentación al dispositivo.

Figura 3-16 Cables de conexión

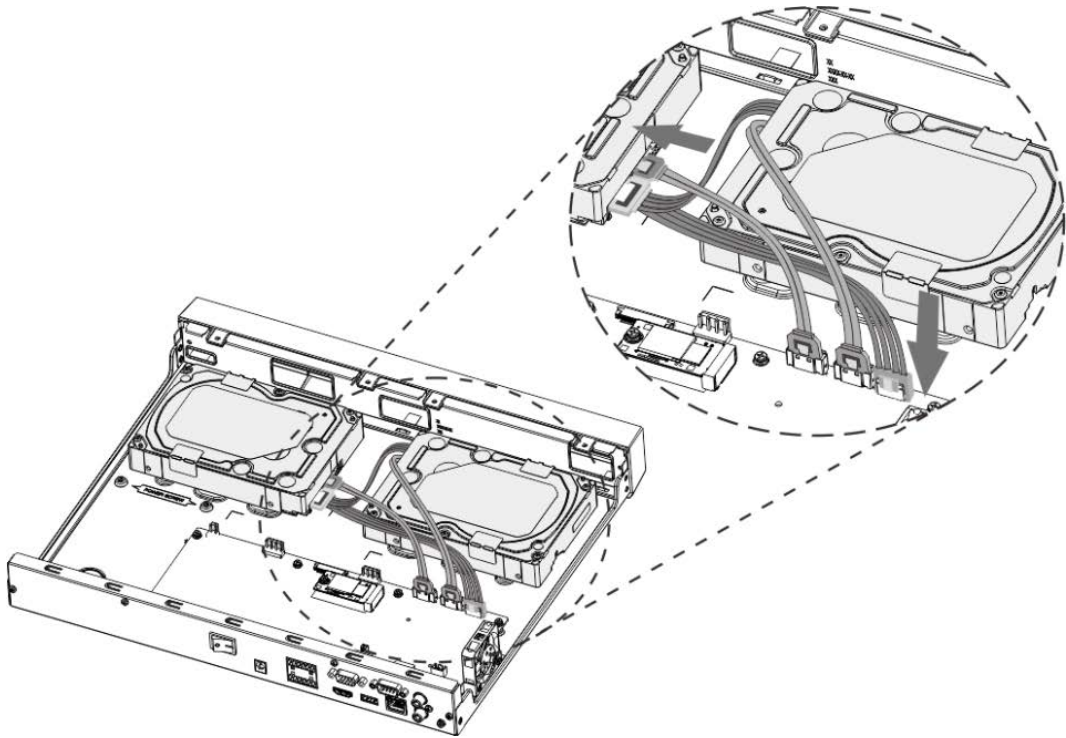

**Paso 6** Vuelva a colocar la cubierta y apriete los cuatro tornillos en el panel posterior para completar la instalación.

Figura 3-17 Vuelva a colocar la cubierta

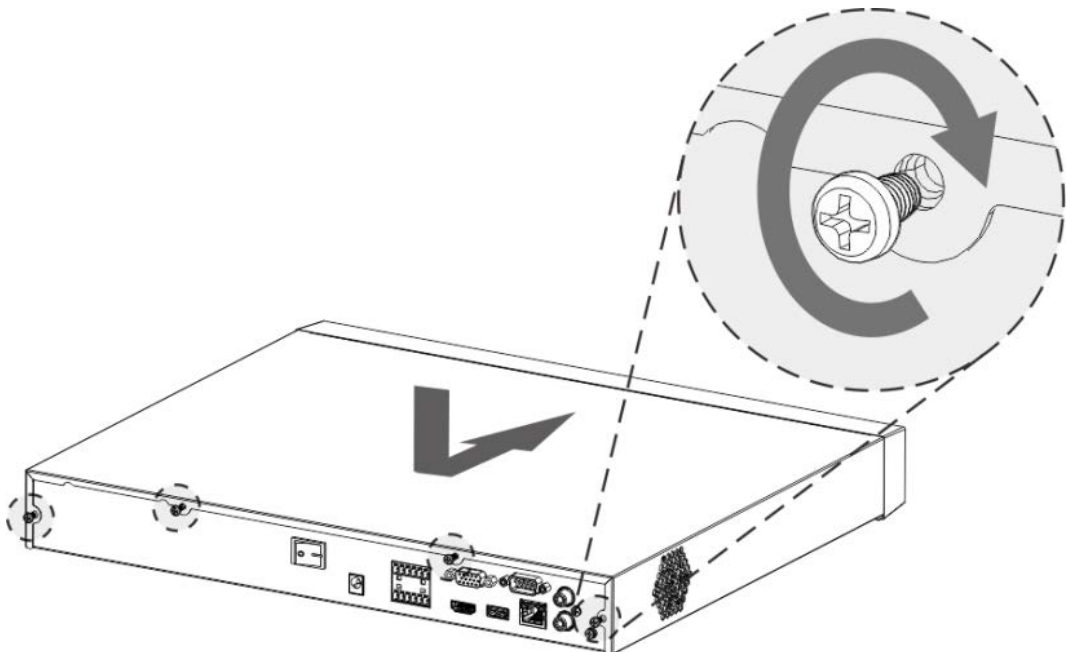

**3.3.4 NVR54-4KS2/NVR54-16P-4KS2/NVR44-4KS2/NVR44-16P-4KS2/  
NVR44-4KS2/L/NVR44-16P-4KS2/L/NVR54-24P-4KS2/NVR54-16P-4KS2E/  
NVR58 -I/NVR58-I/L/NVR54-I/NVR54-I/L/NVR52-I/NVR52-I/L/NVR42-I/  
NVR42-8P-I/NVR44-I/NVR48-I/NVR608-4KS2 /NVR44-**



## Serie 4KS2/I/NVR44-16P-4KS2/I/NVR48-4KS2/I/NVR48-16P-4KS2/I

### Información de contexto



Diferentes modelos tienen diferente número de discos duros.

### Procedimiento

**Paso 1** Retire los tornillos de fijación en el panel posterior del dispositivo.

Figura 3-18 Retire los tornillos

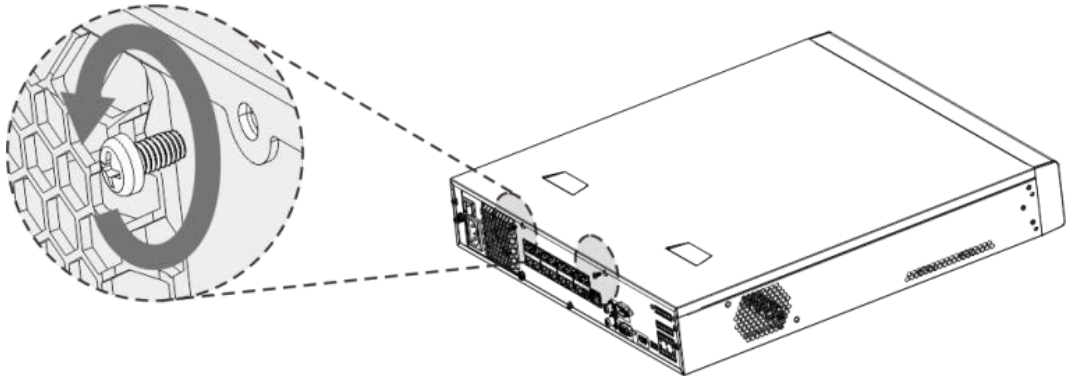

**Paso 2** Retire la cubierta de la caja en la dirección que se muestra en la siguiente flecha.

Figura 3-19 Retire la cubierta

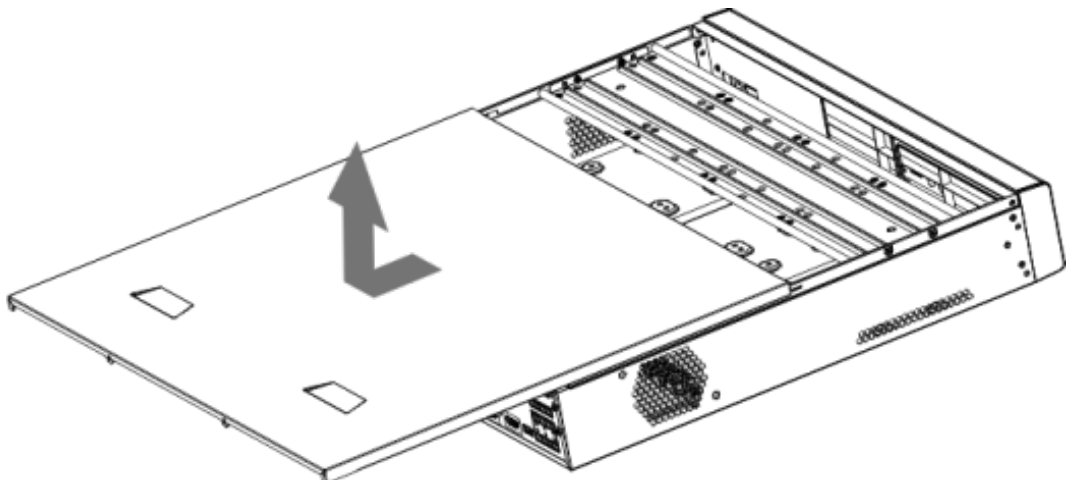

**Paso 3** Quite los tornillos a los lados del soporte de HDD para sacar el soporte.

- El dispositivo de 1,5U tiene un soporte de HDD. Para saber cómo retirar el soporte, consulte la Figura 3-20
- El dispositivo 2U tiene dos soportes HDD. Para saber cómo retirar los soportes, consulte la Figura 3-21.

Figura 3-20 Retire los tornillos (1,5U)



Figura 3-21 Retire los tornillos (2U)



**Paso 4** Haga coincidir los cuatro orificios para tornillos del disco duro con los cuatro orificios del soporte y luego apriete los tornillos.

El disco duro está fijado al soporte.

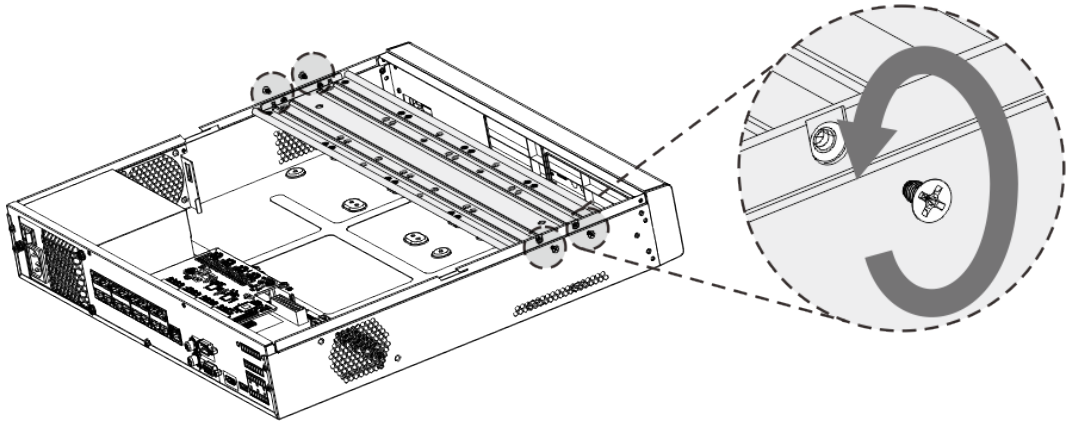
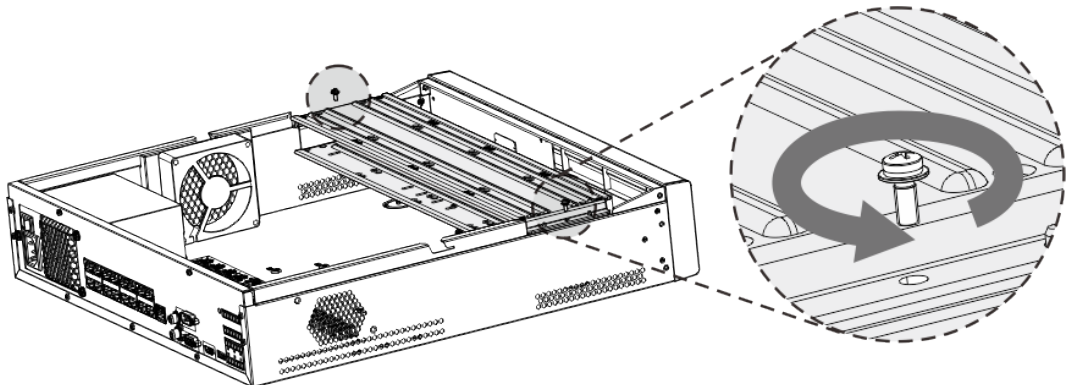
Figura 3-22 Apriete los tornillos

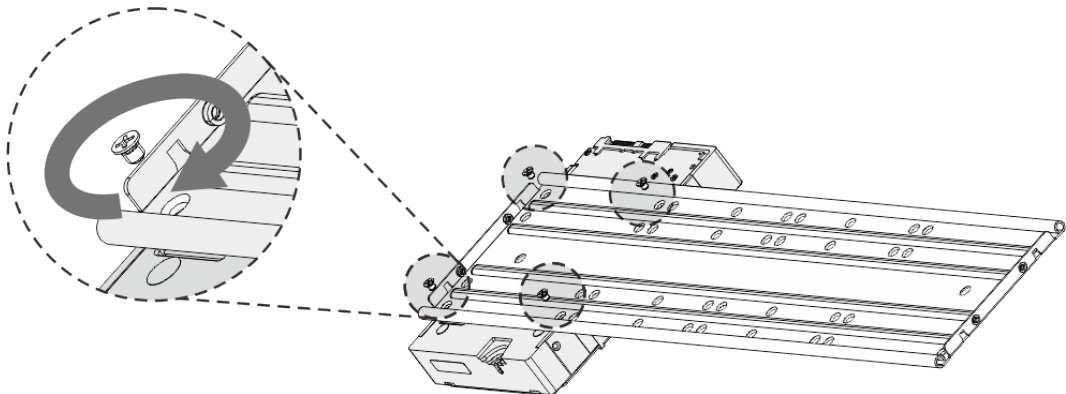

**Paso 5** consulte el paso 4 para instalar otros discos duros.

Figura 3-23 Instale más discos duros

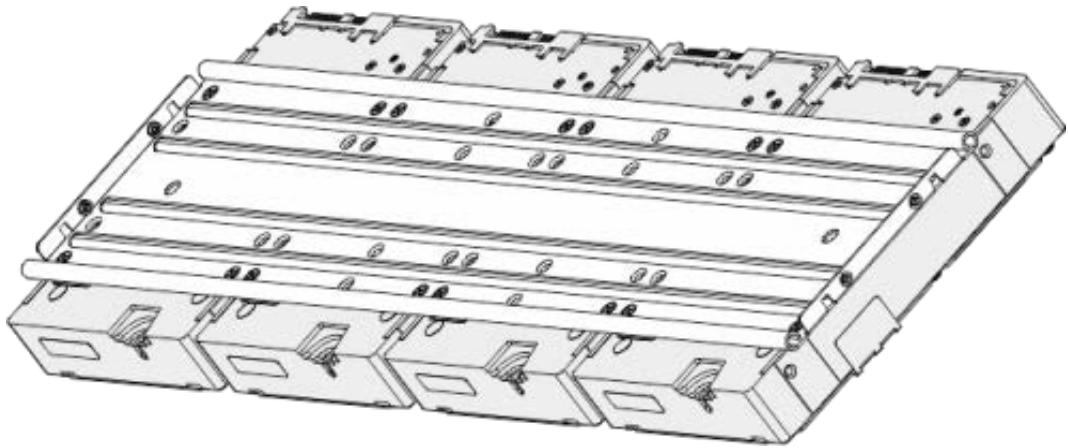

**Paso 6** Bloquee los dos soportes de HDD.



Este paso es necesario solo para dispositivos 2U.

Figura 3-24 Soportes de bloqueo

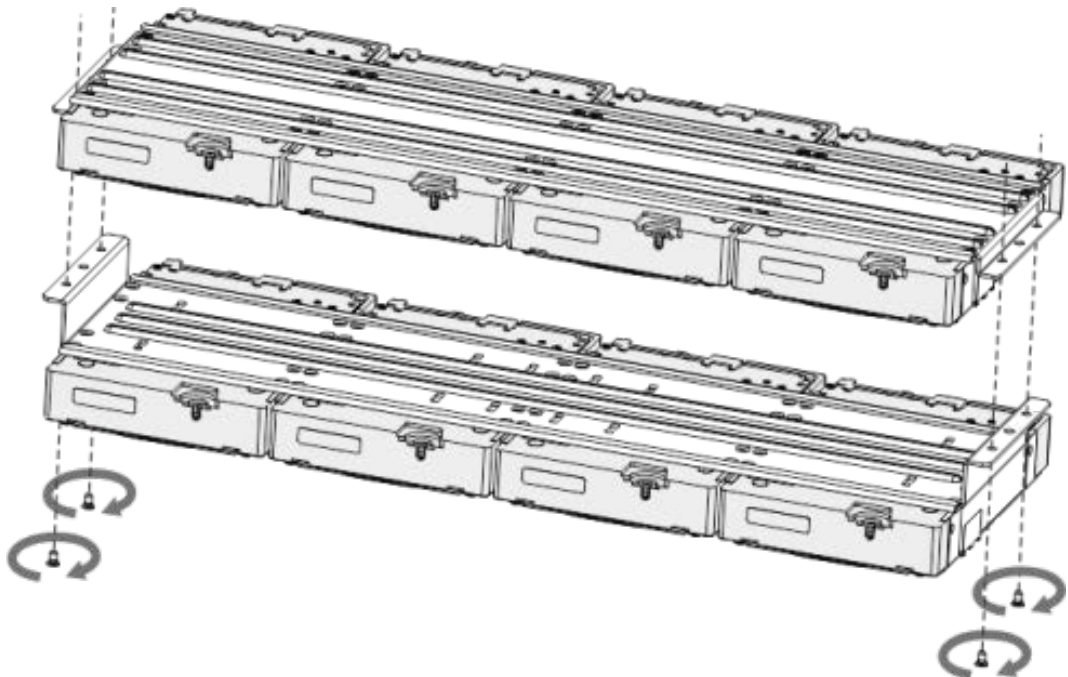

**Paso 7** Coloque el soporte en el dispositivo y luego ajuste los tornillos a los lados del soporte.

Figura 3-25 Apriete los tornillos

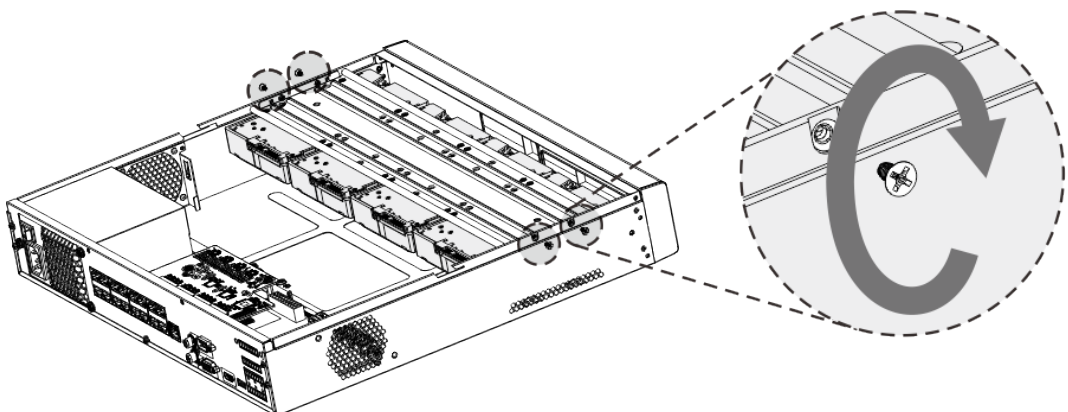

**Paso 8** Conecte el cable de datos HDD y el cable de alimentación al dispositivo.



La siguiente figura es solo para referencia.

Figura 3-26 Cables de conexión

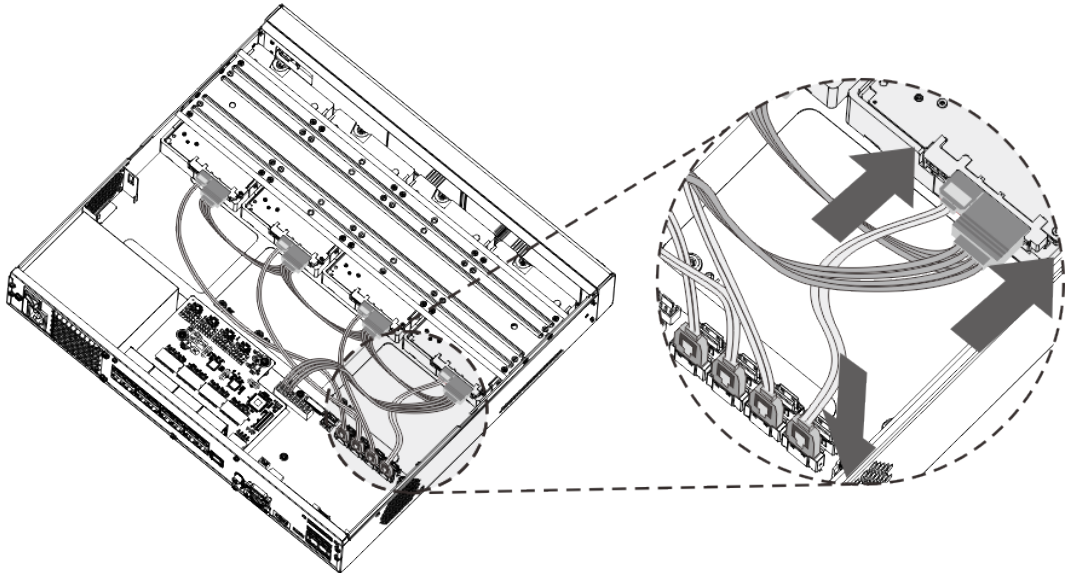

**Paso 9** Vuelva a colocar la cubierta y apriete los tornillos en el panel posterior para completar la instalación.

Figura 3-27 Apriete los tornillos

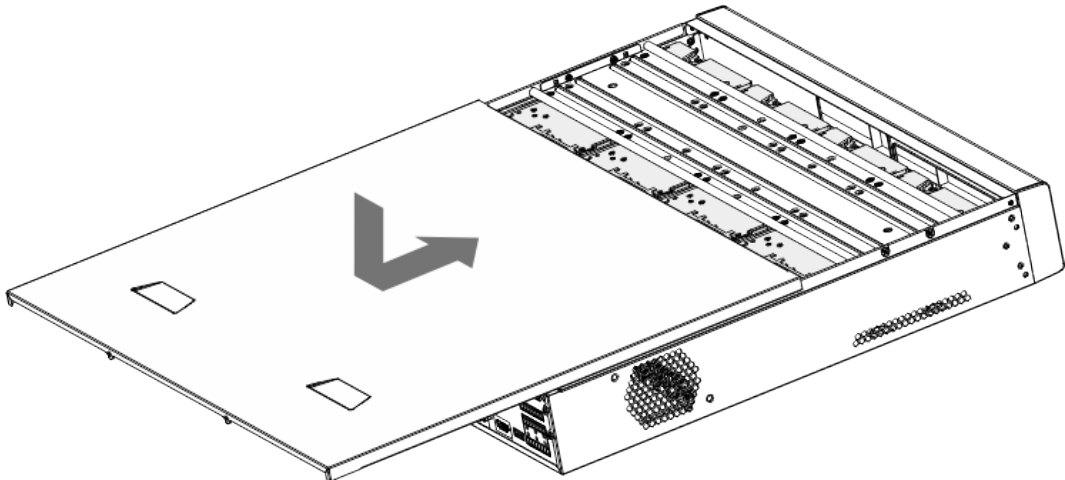

### 3.3.5 Serie NVR616-4KS2

#### Información de contexto



Las siguientes figuras son solo para referencia.

#### Procedimiento

**Paso 1** Presione el botón rojo en la caja del disco duro, abra el asa y luego extraiga la caja del disco duro.

Figura 3-28 Saque la caja del disco duro

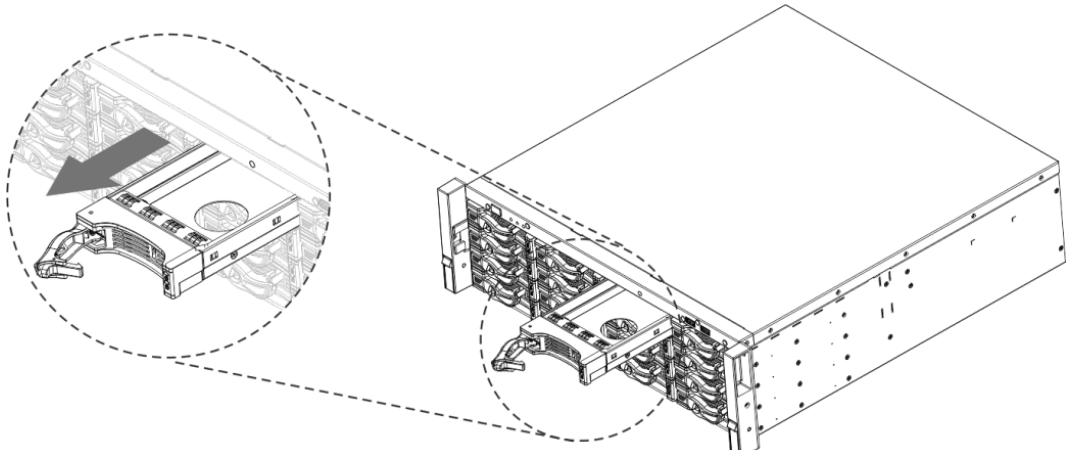

**Paso 2** Coloque el disco duro en la caja del disco duro en la dirección que se muestra en la siguiente flecha.

Figura 3-29 Coloque el disco duro en la caja

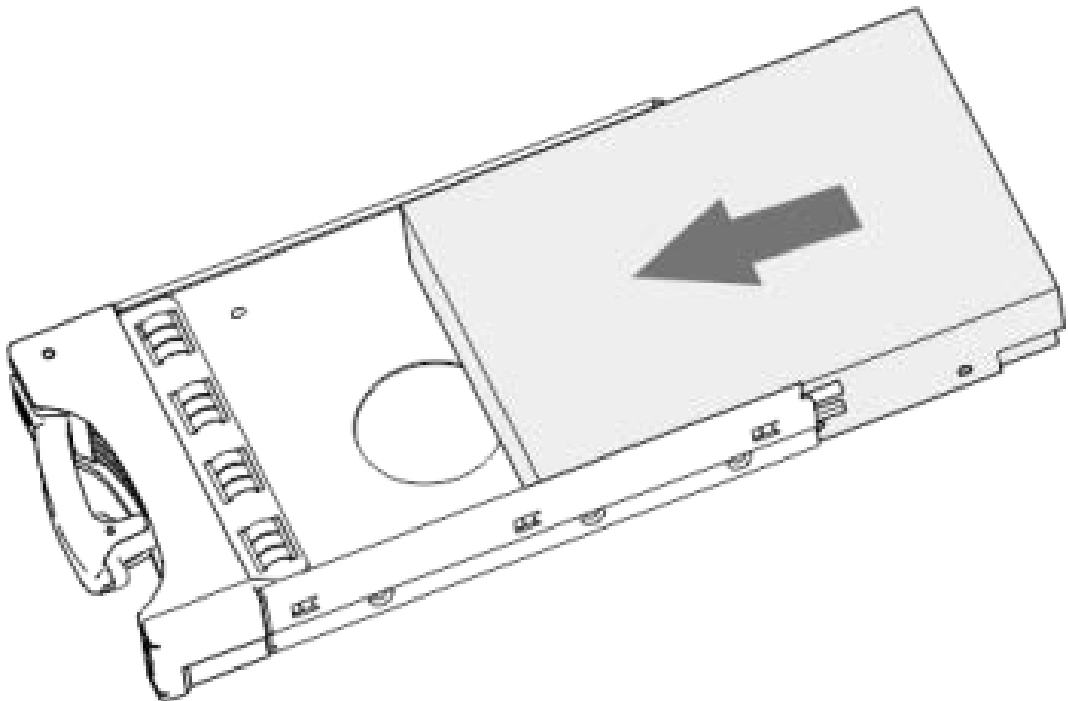

**Paso 3** Apriete los tornillos a los lados de la caja del disco duro.

Figura 3-30 Apriete los tornillos

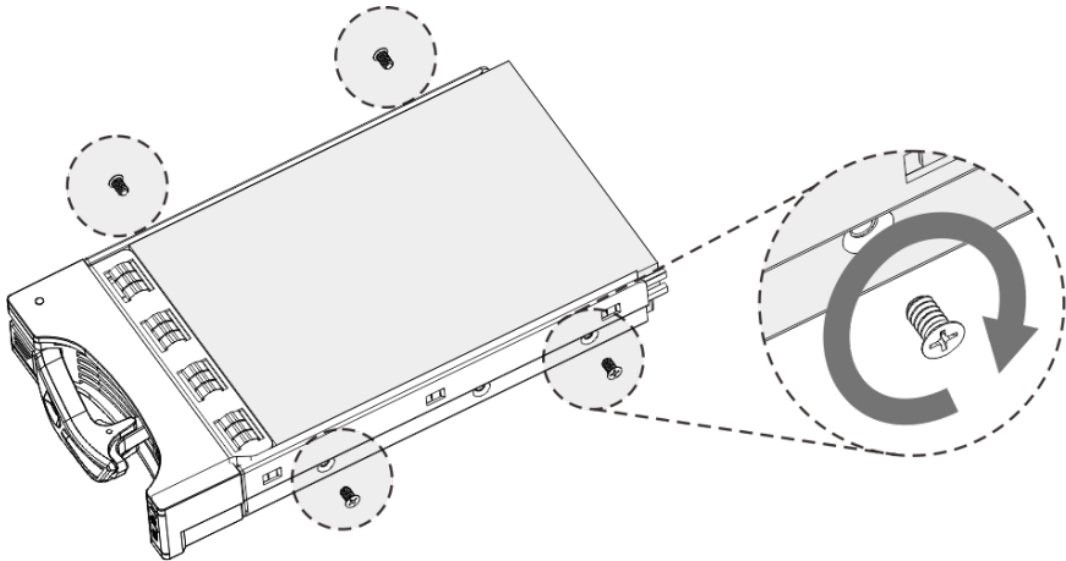

**Paso 4** Inserte la caja del disco duro en la ranura del disco duro, presiónela hasta el fondo y luego cierre la manija de la caja.



Si no ha empujado la caja del disco duro hasta el fondo, no cierre el asa para evitar daños en la ranura del disco duro

Figura 3-31 Cierre el mango

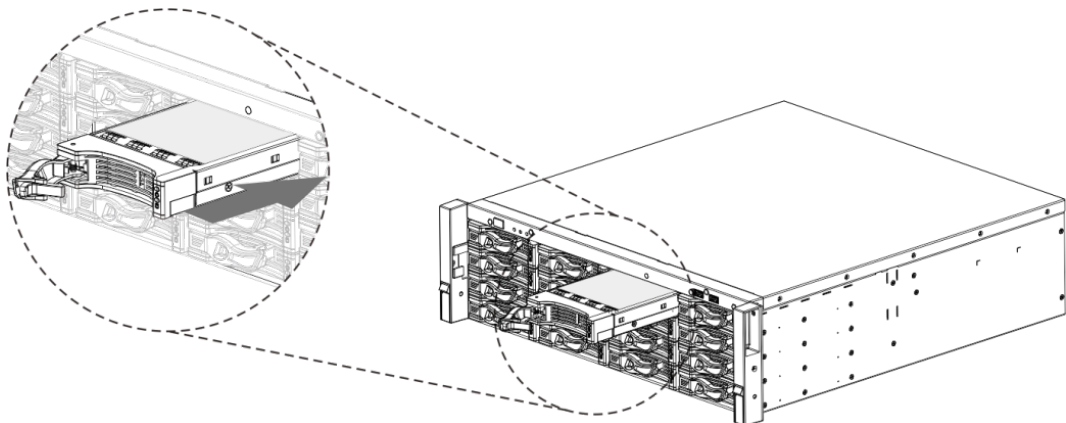

### 3.4 Instalación del CD-ROM

**Paso 1** Abra la cubierta superior y luego retire el soporte del disco duro.

Figura 3-32 Abra la cubierta superior



**Paso 2** Retire la parte inferior del soporte del disco duro y del soporte del CD-ROM.

Figura 3-33 Extraiga el soporte de HDD



Figura 3-34 Extraiga el soporte del CD-ROM



**Paso 3** Fije el soporte del CD-ROM en el soporte del HDD.

Figura 3-35 Soporte fijo



**Paso 4** Instale un par de soportes de CD-ROM. Asegúrese de que el reverso también esté seguro.

Figura 3-36 Instale el soporte



Figura 3-37 Instale el soporte (reverso)



**Paso 5** Instale el grabador SATA. Alinee el quemador SATA en las posiciones de los orificios.



Figura 3-38 Instale la grabadora SATA



**Paso 6** Utilice un destornillador para fijar los tornillos.

Figura 3-39 Apriete los tornillos



**Paso 7** Vuelva a colocar el soporte. Ajuste el CD-ROM en la posición adecuada de modo que el botón del panel frontal quede directamente frente al botón emergente del CD-ROM.

Figura 3-40 Vuelva a colocar el soporte



**Paso 8** Conecte el cable SATA y el cable de alimentación.

Figura 3-41 Cables de conexión



**Paso 9** Asegure el soporte de HDD y vuelva a colocar la cubierta superior.

Figura 3-42 Vuelva a colocar la cubierta

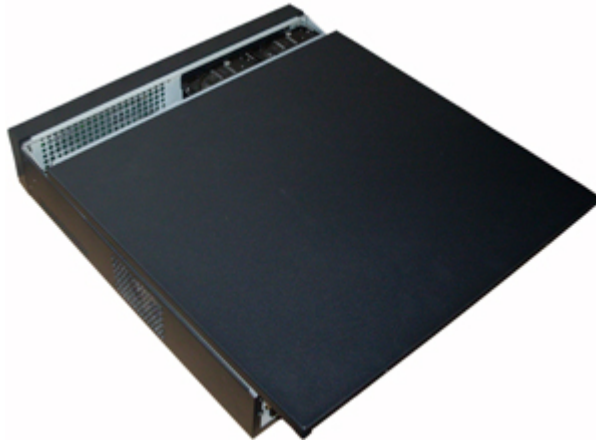

## 3.5 Ejemplo de conexión



Las siguientes cifras son solo de referencia y pueden diferir del producto real.

**3.5.1 NVR41-4KS2/NVR41-P-4KS2/NVR41-8P-4KS2/NVR41-4KS2/L/  
NVR41-P-4KS2/L/NVR41-8P-4KS2/L/NVR41-4KS2/H/NVR41-P-4KS2/H/  
NVR41-8P-4KS2/H/NVR21-4KS2/NVR21-P-4KS2/NVR21-8P-4KS2/NVR21-  
I/NVR21-I2/NVR21-PI/NVR21-P-I2/NVR21-8P-I/NVR21-**

## Serie 8P-I2/NVR21-S3/NVR21-P-S3/NVR21-8P-S3

Figura 3-43 Conexión típica

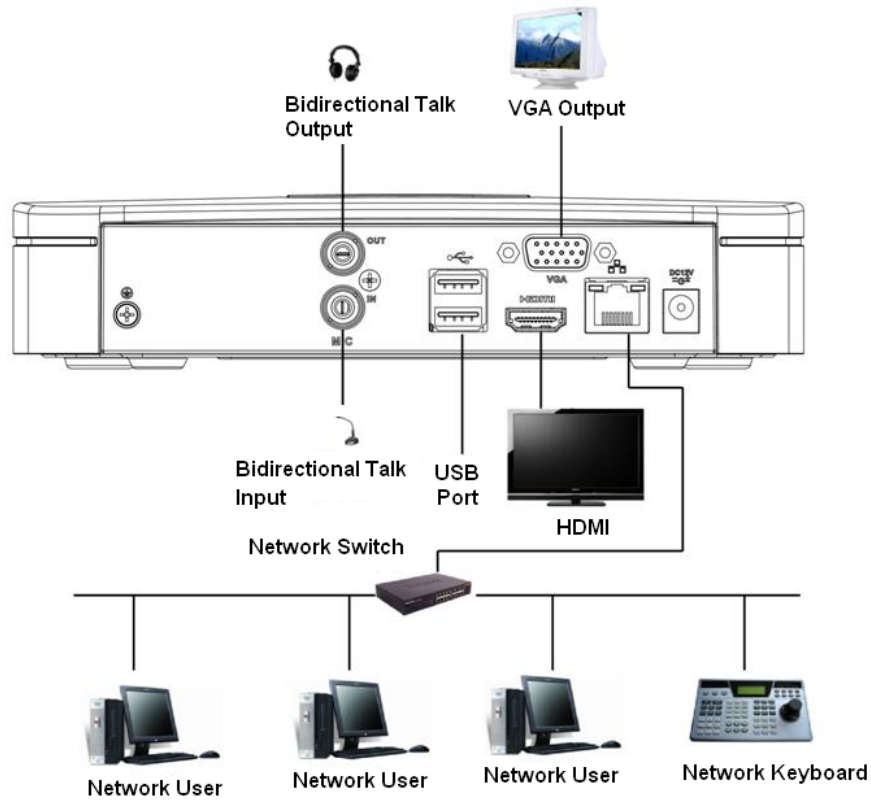

## 3.5.2 Serie NVR21-W-4KS2/NVR21HS-W-4KS2

Figura 3-44 Conexión típica

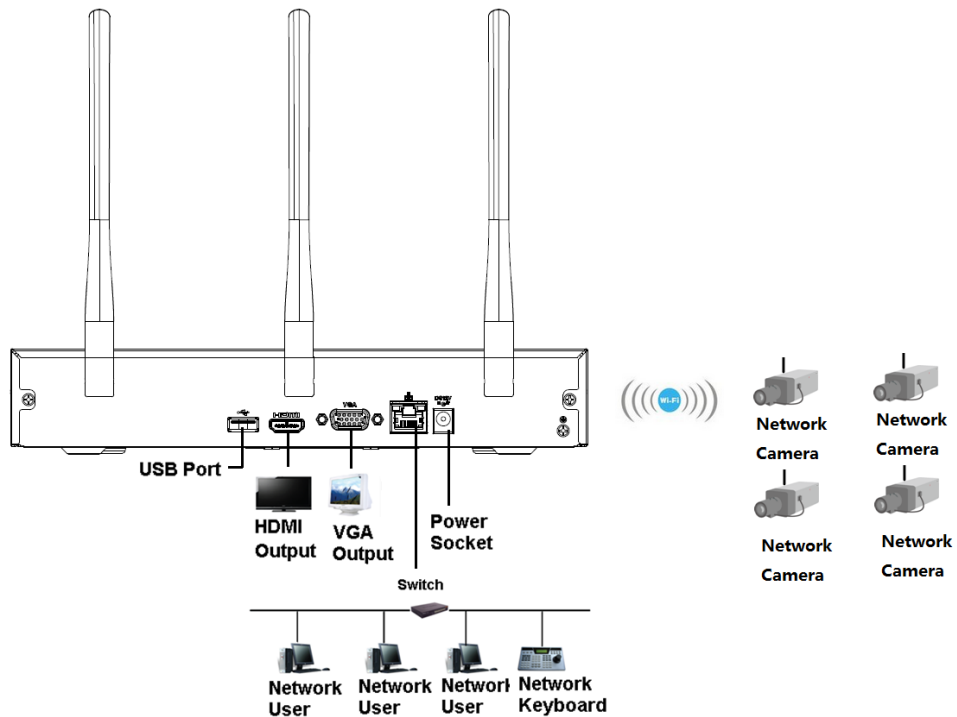

**3.5.3 NVR11HS-S3H/NVR11HS-P-S3H/NVR11HS-8P-S3H/  
 NVR41HS-4KS2/NVR41HS-P-4KS2/NVR41HS-8P-4KS2/  
 NVR41HS-4KS2/L/NVR41HS-P-4KS2/L/NVR41HS -8P-4KS2/L/  
 NVR41HS-4KS2/H/NVR41HS-P-4KS2/H/NVR41HS-8P-4KS2/H/  
 NVR21HS-4KS2/NVR21HS-P-4KS2/NVR21HS-8P-4KS2/NVR21HS-I/  
 NVR21HS -Serie I2/NVR21HS-PI/NVR21HS-P-I2/NVR21HS-8P-I/  
 NVR21HS-8P-I2/NVR21HS-S3/NVR21HS-P-S3/NVR21HS-8P-S3**

Figura 3-45 Conexión típica

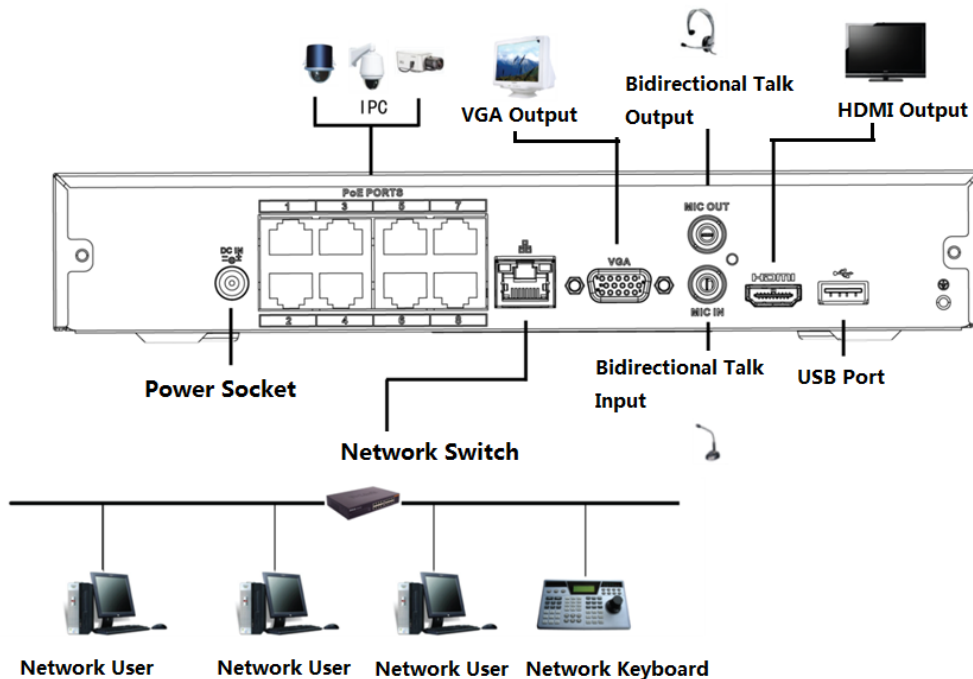

**3.5.4 NVR22-4KS2/NVR22-P-4KS2/NVR22-8P-4KS2/NVR22-I/NVR22-I2/  
 NVR22-PI/NVR22-P-I2/NVR22-8P-I/NVR22-8P-I2/NVR22 -16P-I/  
 NVR22-16P-I2/NVR42-4KS2/H/NVR42-P-4KS2/H/NVR42-8P-**

## Serie 4KS2/H/NVR42-16P-4KS2/H

Figura 3-46 Conexión típica

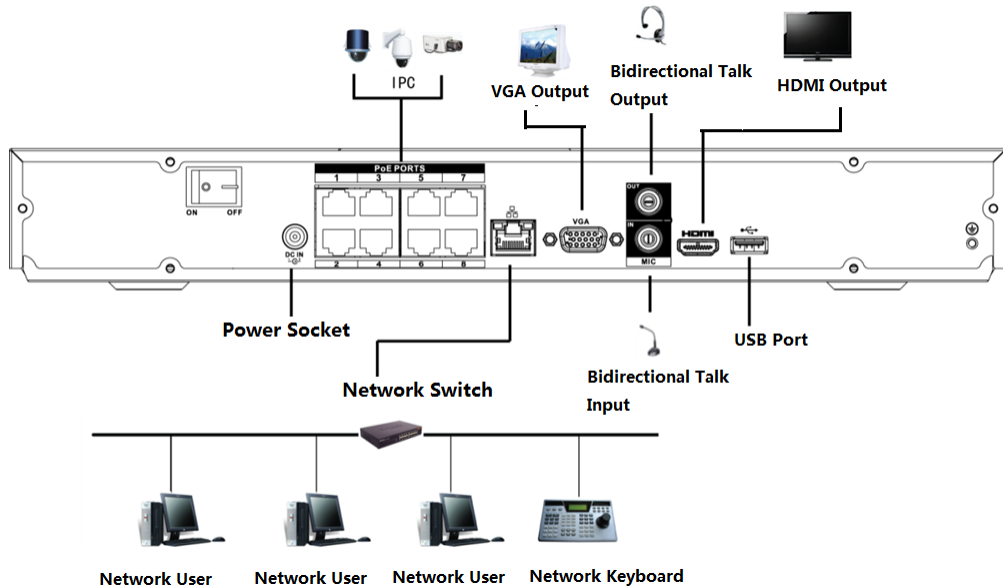

## 3.5.5 Serie NVR52-4KS2/NVR52-8P-4KS2/NVR52-16P-4KS2/ NVR52-24P-4KS2/NVR52-8P-4KS2E/NVR52-16P-4KS2E

Figura 3-47 Conexión típica

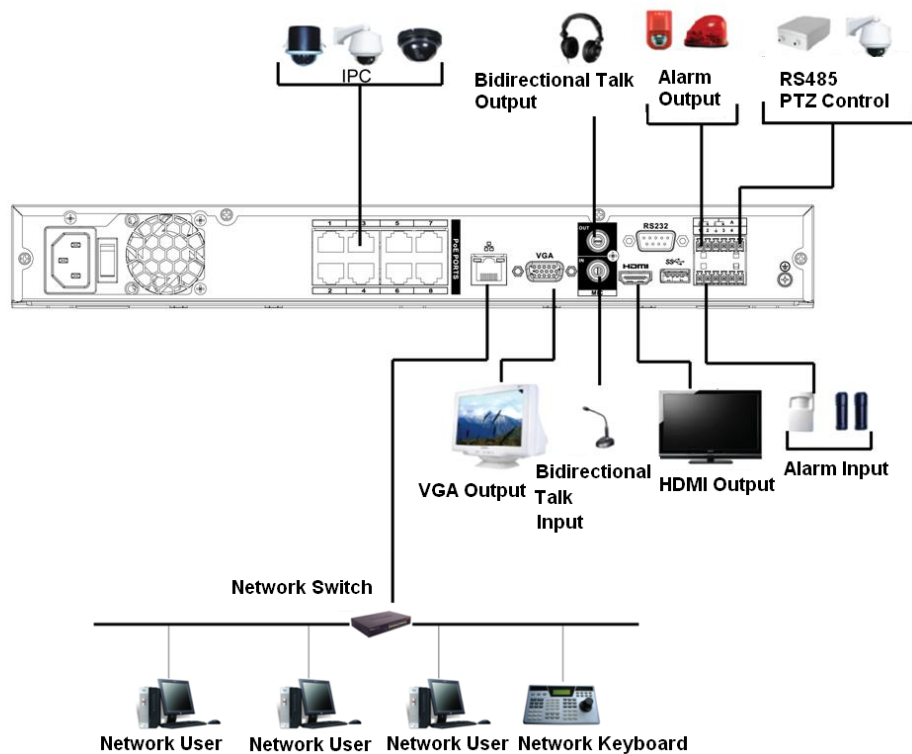

## 3.5.6 NVR42-4KS2/NVR42-P-4KS2/NVR42-8P-4KS2/NVR42-16P-

**Serie 4KS2/NVR42-4KS2/L/NVR42-P-4KS2/L/NVR42-8P-4KS2/L/  
NVR42-16P-4KS2/L**

Figura 3-48 Conexión típica

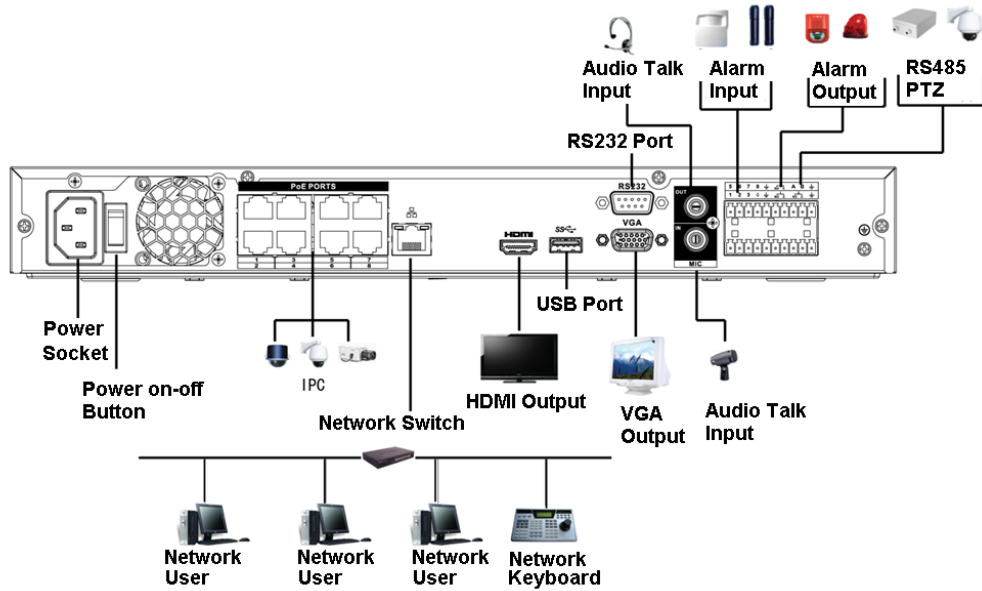

**3.5.7 Serie NVR54-4KS2/NVR54-16P-4KS2/NVR58-4KS2/NVR58-16P-4KS2/  
NVR54-24P-4KS2/NVR54-16P-4KS2E/NVR58-16P-4KS2E**

Figura 3-49 Conexión típica

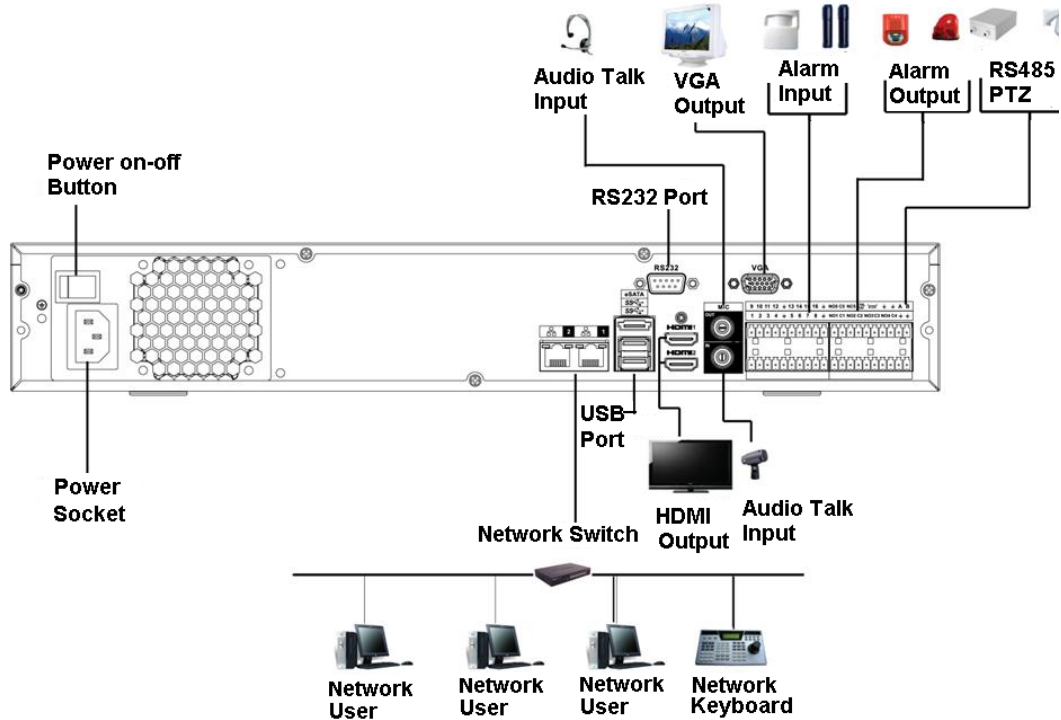

**3.5.8 NVR44-4KS2/NVR44-16P-4KS2/NVR44-4KS2/L/NVR44-16P-**

## Serie 4KS2/L/NVR44-4KS2/I/NVR44-16P-4KS2/I

Figura 3-50 Conexión típica

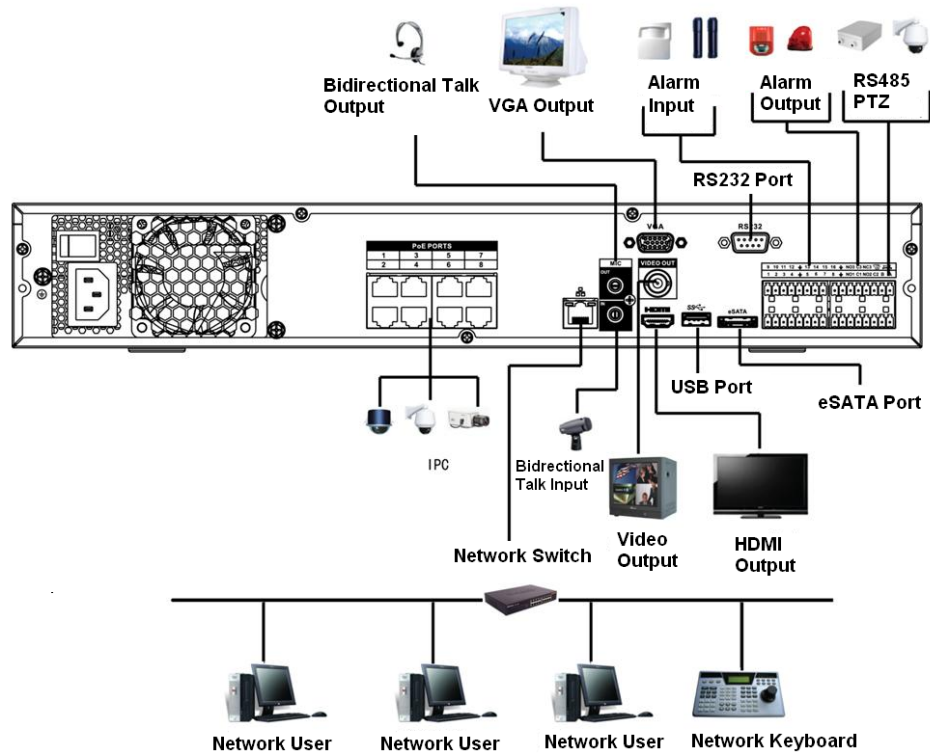

## 3.5.9 NVR48-4KS2/NVR48-16P-4KS2/NVR48-4KS2/L/NVR48-16P-



## Serie 4KS2/L/NVR48-4KS2/I/NVR48-16P-4KS2/I

Figura 3-51 Conexión típica

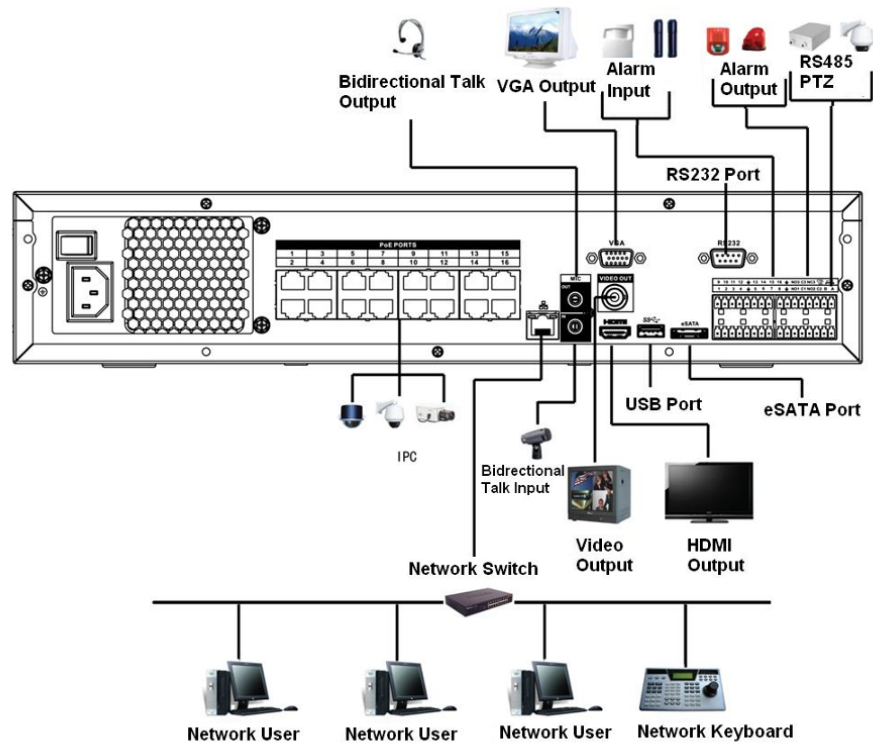

### 3.5.10 Serie NVR58-I/NVR58-I/L/NVR48-I

Figura 3-52 Conexión típica

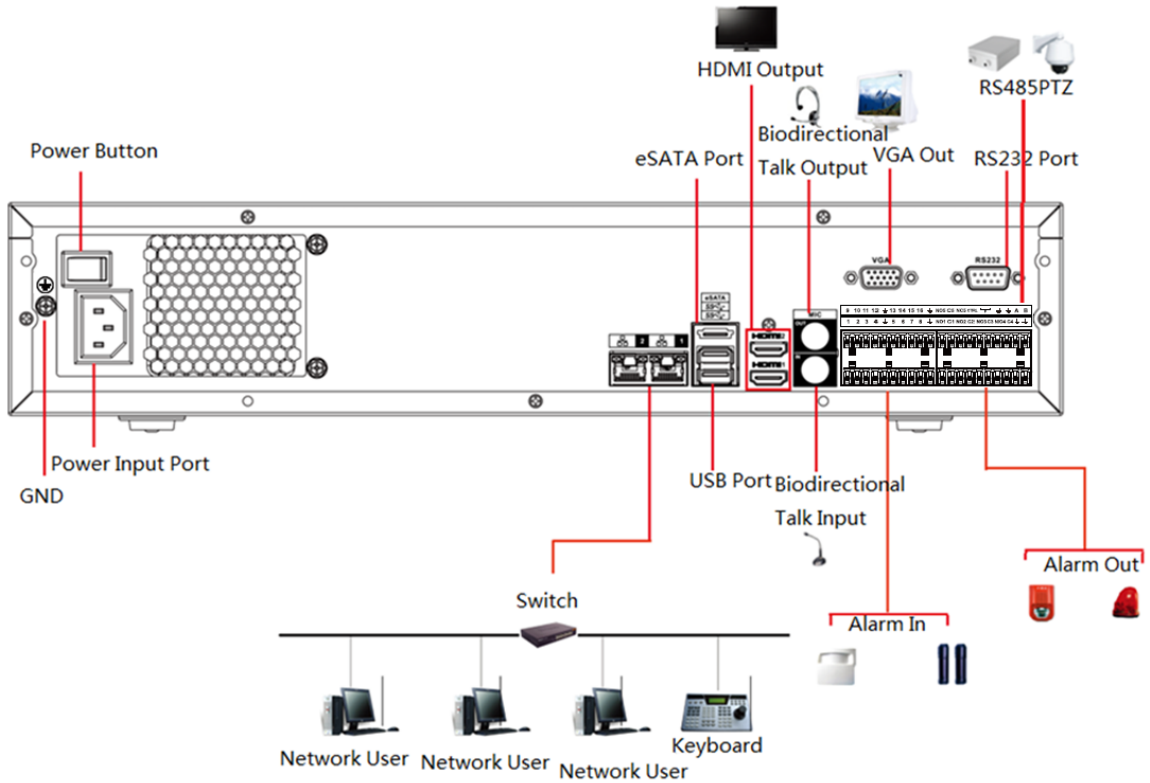

### 3.5.11 NVR54-I/NVR54-I/L/NVR44-I

Figura 3-53 Conexión típica

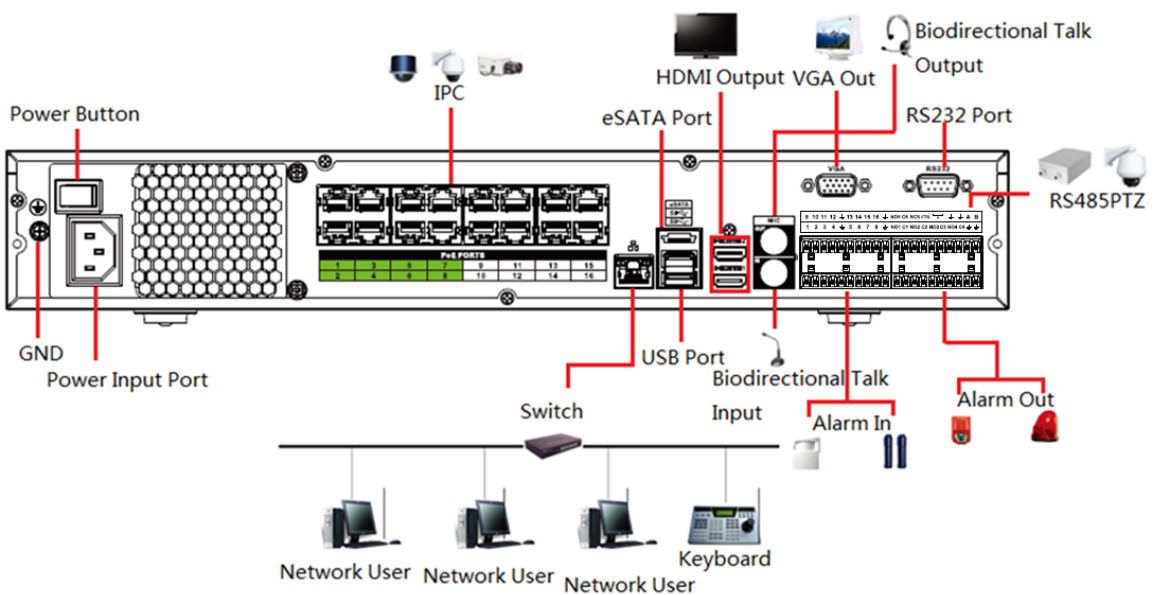

### 3.5.12 NVR52-16P-I/NVR52-16P-I/L/NVR52-8P-I/NVR52-8P-I

## Serie I/L/NVR42-8P-I/NVR42-16P-I

Figura 3-54 Conexión típica

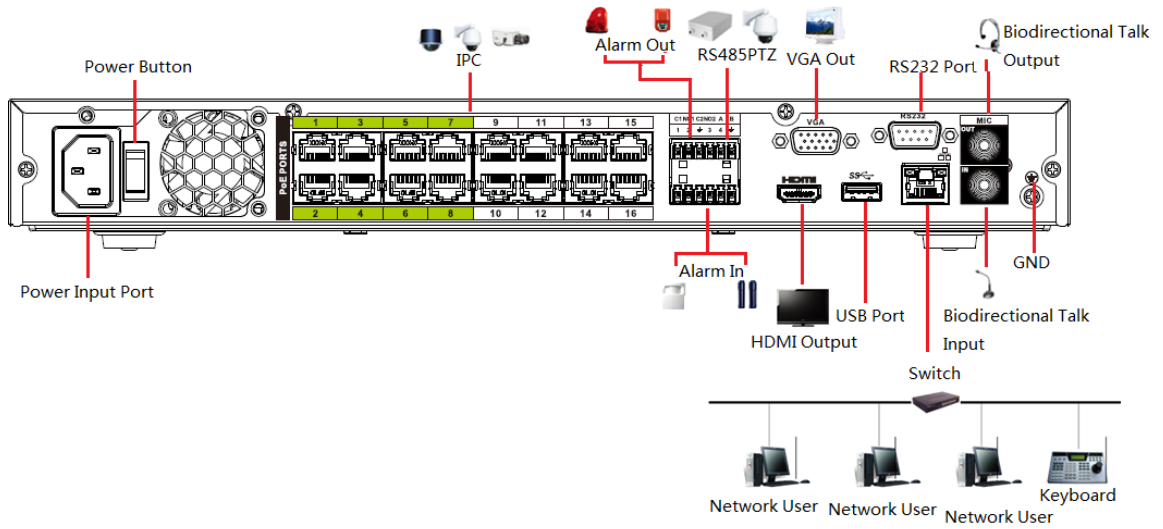

### 3.5.13 Serie NVR4216-I

Figura 3-55 Conexión típica

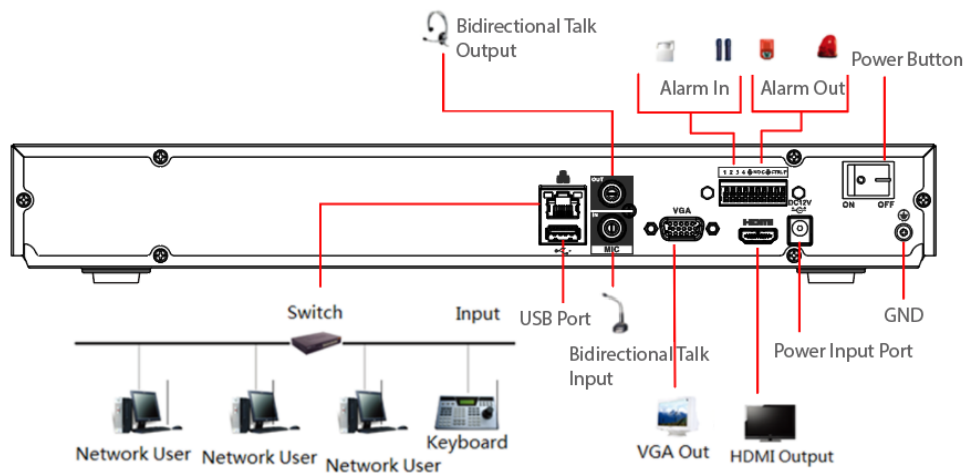

### 3.5.14 Serie NVR608-4KS2

Figura 3-56 Conexión típica

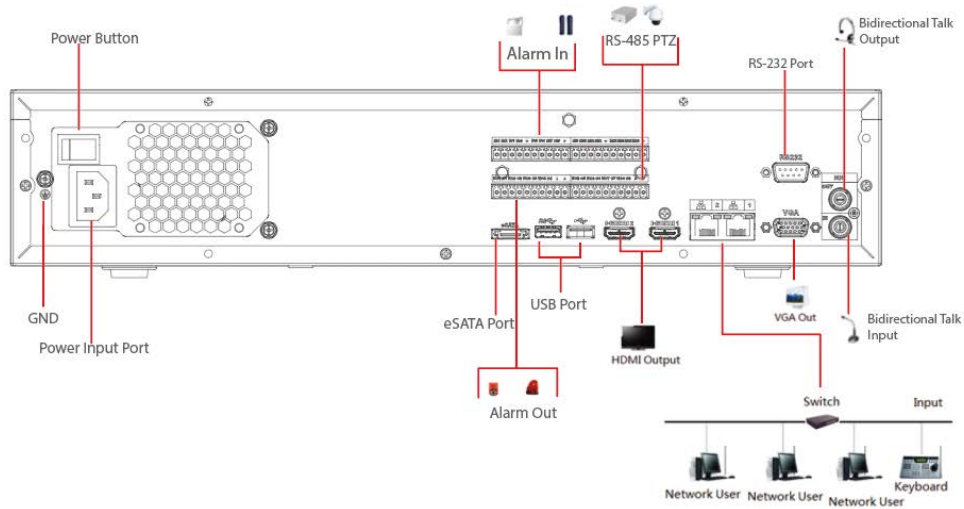

### 3.5.15 Serie NVR616-4KS2

Figura 3-57 Conexión típica

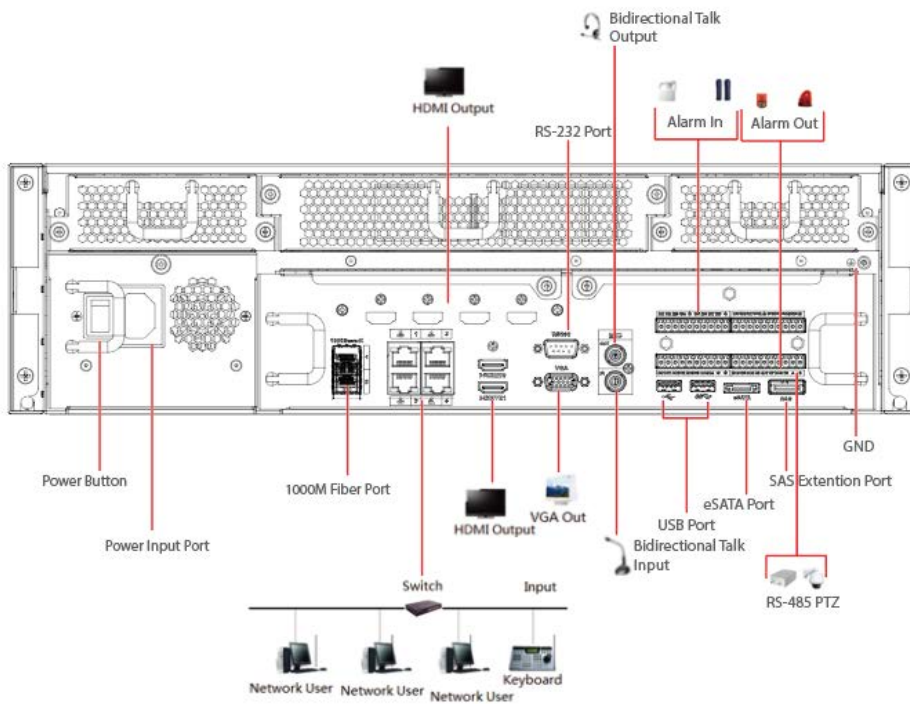

## 4 Iniciar el dispositivo

### Información de contexto



- Para la seguridad del dispositivo, primero conecte el NVR al adaptador de corriente y luego conecte el dispositivo a la toma de corriente.
- El voltaje de entrada nominal coincide con el botón de encendido del dispositivo. Asegúrese de que la conexión del cable de alimentación está bien. Luego presione el botón de encendido.
- Siempre use la corriente estable, si es necesario UPS es una mejor medida alternativa.

Paso 1 Conecte el dispositivo al monitor y luego conecte un mouse. Conecte el

Paso 2 cable de alimentación.

Paso 3 Presione el botón de encendido en el panel frontal o encienda el interruptor de encendido en el panel posterior para iniciar el dispositivo.

Una vez que se inicia el dispositivo, el sistema está en modo de visualización de múltiples canales de forma predeterminada.



El dispositivo verificará la licencia durante el inicio. Si la verificación falló, el icono  es que se muestra en la pantalla. Póngase en contacto con el soporte técnico.

## 5 operaciones locales



Las siguientes figuras son solo para referencia. Se pueden encontrar ligeras diferencias en la interfaz real.

### 5.1 Inicialización

#### Información de contexto

- Para el uso por primera vez, establezca una contraseña de inicio de sesión para la cuenta de administrador (usuario predeterminado).
- Recomendamos configurar la protección de contraseña para que pueda restablecer la contraseña en caso de que la olvide.



- Para la seguridad de su dispositivo, mantenga bien su contraseña de inicio de sesión y cámbiela periódicamente.
- La dirección IP del Dispositivo es 192.168.1.108 por defecto.

#### Procedimiento

**Paso 1** Inicie el NVR.

**Paso 2** Establezca la región, la zona horaria y la hora de acuerdo con la situación real y luego haga clic en **próximo**.



Hacer clic  para apagar el dispositivo. El integrador del sistema o el usuario pueden apagar el Dispositivo directamente después de configurar la zona horaria.



**Paso 3** Establezca la contraseña de inicio de sesión para la cuenta de administrador y luego haga clic en **próximo**.

Figura 5-1 Establecer contraseña

The screenshot shows a 'Device Initialization' window with three steps: 1. Password Setting, 2. Unlock Pattern, and 3. Password Protection. Under '1. Password Setting', there are four input fields: Username (pre-filled with 'admin'), Password, Confirm Password, and Password Hint. To the right of these fields is a text box stating: 'Password must be 8 to 32 characters, including at least two of the following categories: numbers, uppercase letters, lowercase letters and special characters (Characters like ' " ; : & cannot be included in )'. A 'Next' button is located at the bottom right of the screen.

Tabla 5-1 Parámetros de contraseña

Parámetro	Descripción
Usuario	De forma predeterminada, el usuario es administrador.
Clave	Ingrese la contraseña para el administrador y luego confirme la contraseña.
confirmar Contraseña	

Parámetro	Descripción
Pista de la contraseña	<p>Ingrese la información que puede recordarle la contraseña.</p>  <p>En la ventana de inicio de sesión, haga clic en  para mostrar la sugerencia de contraseña.</p>

**Paso 4** Poner el patron de bloqueo.



- El patrón que desea establecer debe cruzar al menos cuatro puntos.
- Si no desea configurar el patrón de desbloqueo, haga clic en **Saltear**.
- Una vez que haya configurado el patrón de desbloqueo, el sistema requerirá el desbloqueo patrón como el método de inicio de sesión predeterminado. Si no configuró el patrón de desbloqueo, necesita ingresar la contraseña para iniciar sesión.

Figura 5-2 Dibujar patrón de desbloqueo

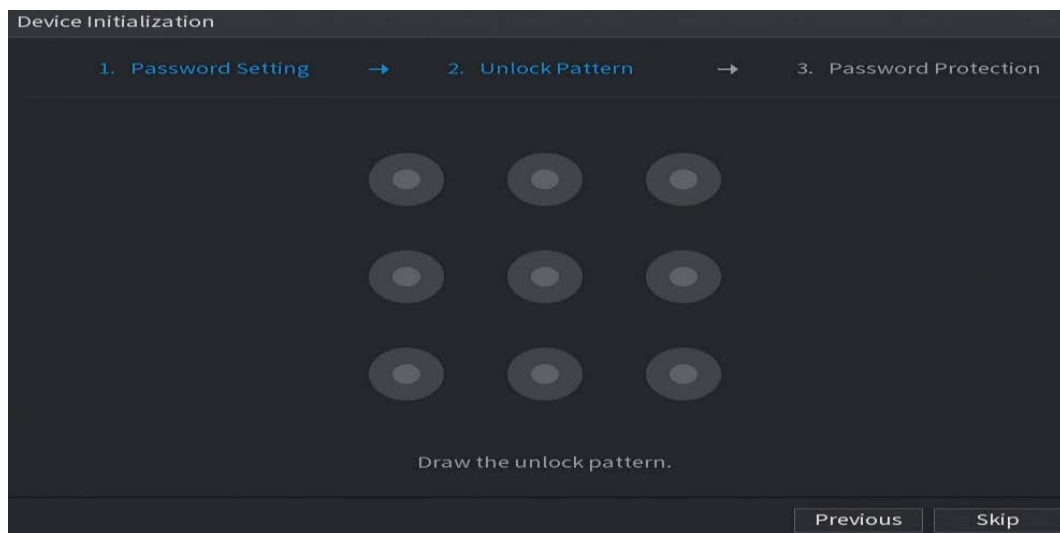

**Paso 5** Establecer la protección de contraseña.

- Después de la configuración, si olvidó la contraseña del usuario administrador, puede restablecer la contraseña a través de la dirección de correo electrónico vinculada o las preguntas de seguridad. Para obtener detalles sobre cómo restablecer la contraseña, consulte "5.13.3 Restablecimiento de la contraseña".
- Si no necesita protección con contraseña, deshabilite **Correo electrónico reservado** y **Pregunta de Seguridad**.

Figura 5-3 Establecer protección por contraseña

Device Initialization

1. Password Setting → 2. Unlock Pattern → 3. Password Protection

Reserved Email   For password reset. Recommended or improved in time.

Security Question

Question 1: What is your favorite children's book?

Answer:

Question 2: What was the first name of your first boss?

Answer:

Question 3: What is the name of your favorite fruit?

Answer:

OK

Tabla 5-2 Parámetros de preguntas de seguridad

Protección de contraseña Modo	Descripción
Dirección de correo electrónico	Introduzca la dirección de correo electrónico vinculada. Introduzca una dirección de correo electrónico para restablecer la contraseña. Si olvidó la contraseña, ingrese el código de seguridad que obtendrá de esta dirección de correo electrónico vinculada para restablecer la contraseña de administrador.
Preguntas de seguridad	Configure las preguntas y respuestas de seguridad. Si olvidó la contraseña, puede restablecerla después de ingresar las respuestas a las preguntas.

**Paso 6** Hacer clic **Guardar**.

## 5.2 Asistente de inicio

Después de la inicialización, el sistema pasa a **Asistente de inicio**. Puede configurar rápidamente su dispositivo.



**Asistente de inicio** se muestra solo cuando inicia sesión en el dispositivo por primera vez o ha restaurado el dispositivo a la configuración de fábrica.

**Paso 1** Seleccione **Búsqueda automática de actualizaciones** y luego haga clic en **próximo**.

Si selecciona el **Búsqueda automática de actualizaciones** casilla de verificación, el sistema le notificará automáticamente cuando haya actualizaciones disponibles.



Figura 5-4 Asistente de inicio

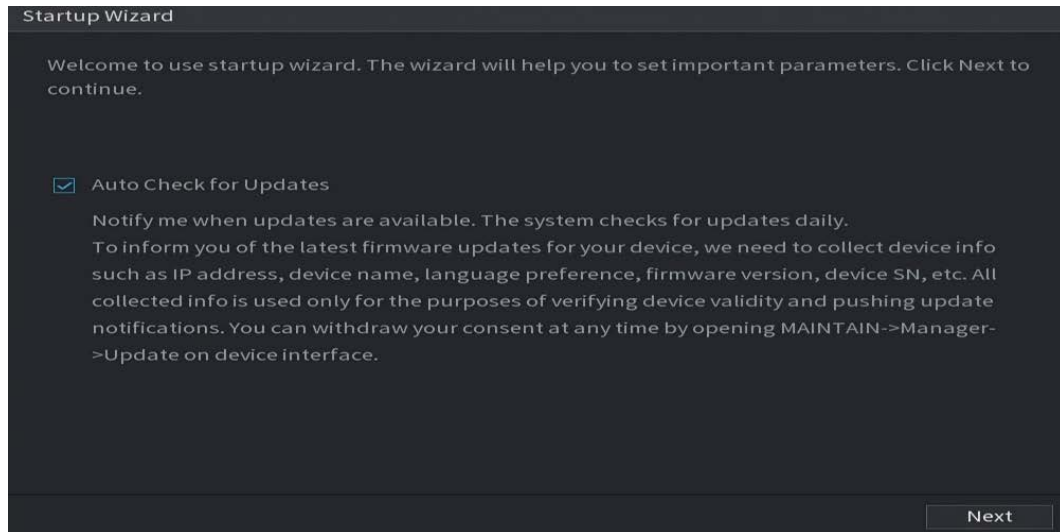

**Paso 2** Configure la dirección IP y luego haga clic en **próximo**.



La cantidad de adaptadores de red puede variar según los modelos. Configurar la dirección IP del adaptador de red de acuerdo con la situación de conexión real.

1) Haga clic en 

Figura 5-5 Editar adaptador de red



2) Configurar parámetros.

Tabla 5-3 Parámetros de red

Parámetro	Descripción
Modo de red	

Parámetro	Descripción
Puerto Ethernet predeterminado	<ul style="list-style-type: none"> <li>● <b>NIC único:</b> Dos adaptadores de red funcionan por separado. Si uno de los dos adaptadores de red está desconectado, el estado de la red del sistema se considera fuera de línea.</li> <li>● <b>Tolerancia a fallos:</b> dos adaptadores de red comparten una dirección IP. Normalmente solo funciona un adaptador de red. Cuando este adaptador falla, el otro adaptador de red comenzará a funcionar automáticamente para garantizar la conexión de red.</li> </ul> <ul style="list-style-type: none"> <li>◇ Cuando prueba el estado de la red, la red se considera fuera de línea solo cuando ambos adaptadores de red están desconectados.</li> <li>◇ Los dos adaptadores de red se utilizan en la misma LAN.</li> </ul> <ul style="list-style-type: none"> <li>● <b>Equilibrio de carga:</b> dos adaptadores de red comparten una dirección IP. Los dos adaptadores funcionan al mismo tiempo para compartir la carga de la red en promedio. Si uno de ellos falla, el otro puede seguir funcionando con normalidad.</li> </ul> <ul style="list-style-type: none"> <li>◇ Al probar el estado de la red, la red se considera como fuera de línea solo cuando los dos adaptadores de red están desconectados.</li> <li>◇ Los dos adaptadores de red se utilizan en la misma LAN.</li> </ul> <p>El dispositivo con un solo puerto Ethernet no admite esta función.</p>
Versión IP	Seleccione <b>IPv4</b> o <b>IPv6</b> . Ambas versiones son compatibles para el acceso.
DHCP	Permita que el sistema obtenga automáticamente una dirección IP dinámica.
Dirección MAC	Muestra la dirección MAC del dispositivo.
Dirección IP	<ul style="list-style-type: none"> <li>● Ingrese la dirección IP y luego configure la máscara de subred correspondiente y la puerta de enlace predeterminada.</li> <li>● Después de la configuración, haga clic en <b>Prueba</b> para comprobar si hay conflicto en la dirección IP.</li> </ul> <p>La dirección IP y la puerta de enlace predeterminada deben estar en la misma red segmento.</p>
Máscara de subred	
Puerta de enlace predeterminada	



Para desvincular NIC, en el **TCP/IP** página, haga clic . La desvinculación surtirá efecto después de la El dispositivo se reinicia.

3) En el **TCP/IP** página, configure el servidor DNS. Este paso debe realizarse cuando habilite el servicio de nombres de dominio.

Puede obtener la dirección del servidor DNS o ingresarla manualmente.

- Obtener automáticamente la dirección del servidor DNS: cuando hay un servidor DHCP en la red, puede habilitar **DHCP** y luego el dispositivo obtiene una dirección IP dinámica.

- Ingrese la dirección del servidor DNS: Seleccione **Versión IP** y luego configure el servidor DNS preferido y el servidor DNS alternativo.

4) En el **Tarjeta predeterminada** lista desplegable, seleccione la NIC predeterminada.

5) Haga clic **próximo**.

### Paso 3

Permitir **P2P** y luego haga clic en **próximo**.

Escanee el código QR en la interfaz real para descargar la aplicación. Registre una cuenta y luego podrá agregar el dispositivo a la aplicación.



Antes de usar la función P2P, asegúrese de que el NVR se haya conectado a la WAN.

Él **Estado** se convierte en **En línea** después de configurar correctamente P2P.

Figura 5-6 P2P

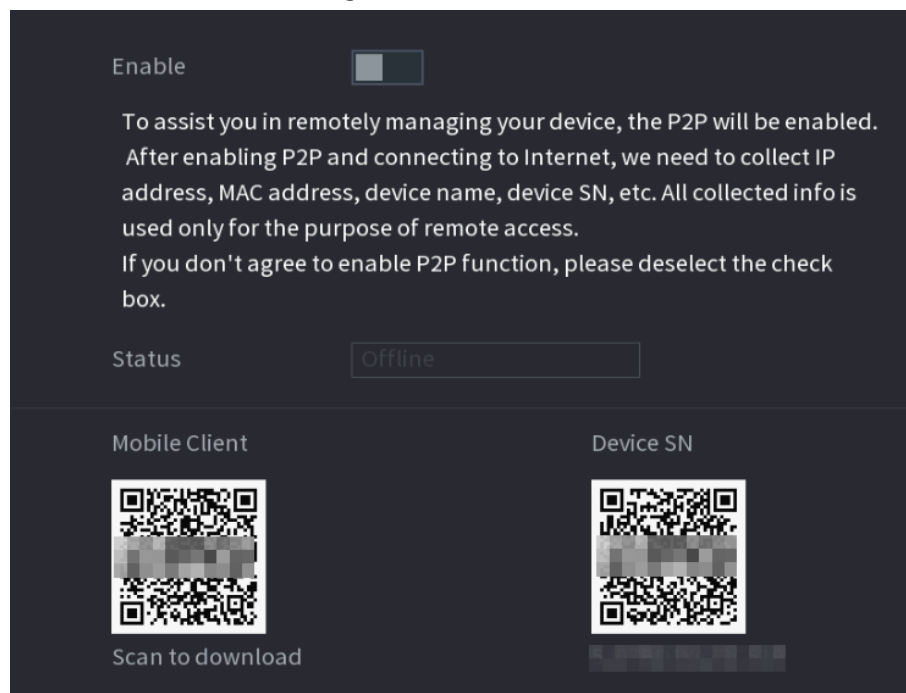

### Paso 4

Agregue cámaras según la situación real.

Después de agregar cámaras, puede ver las imágenes de video transmitidas desde las cámaras y cambiar la configuración de la cámara.



- La cantidad de cámaras que se pueden agregar al NVR varía según los modelos.
- El sistema admite la adición de cámaras mediante la búsqueda, la adición manual y la adición por lotes.  
En esta sección se utiliza la adición mediante la búsqueda como ejemplo.
- Inicialice la cámara antes de agregarla al dispositivo.

1) Haga clic **Dispositivo de búsqueda**.

Los dispositivos encontrados se muestran en el panel superior, excepto los dispositivos ya agregados.

Figura 5-7 Dispositivo de búsqueda

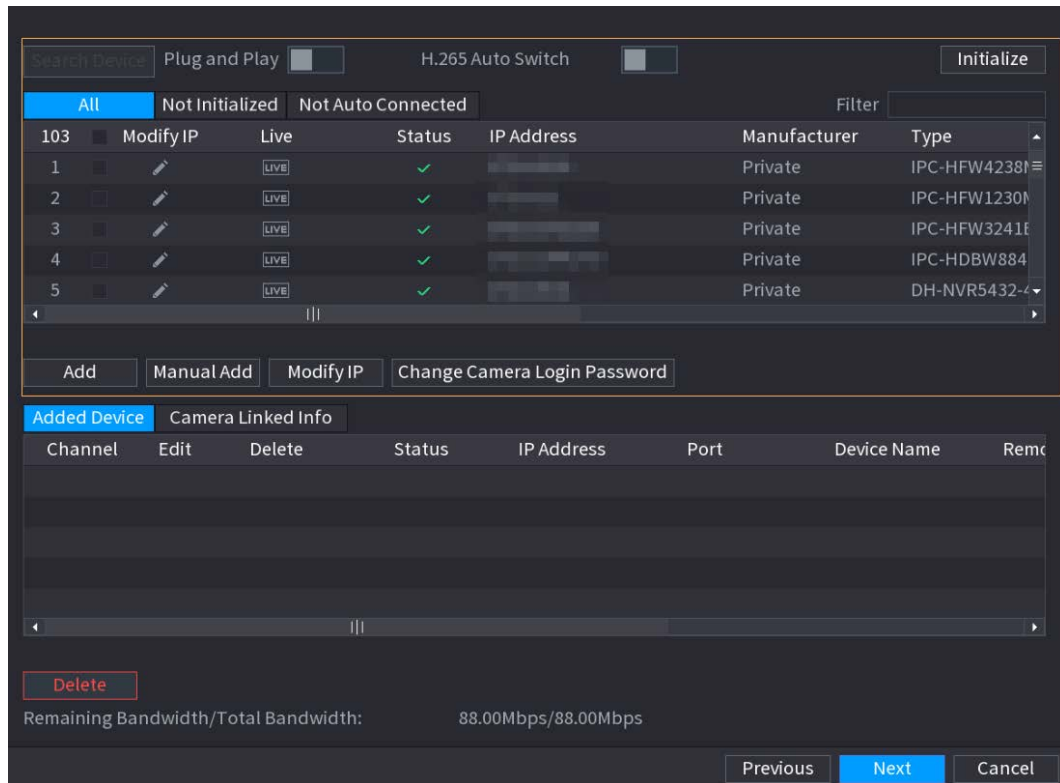

- Para ver la imagen en vivo de una cámara, haga clic en **EN VIVO** y luego ingrese el nombre de usuario y clave. Solo puede ver imágenes en vivo de cámaras a las que se accede a través de privado protocolo.
- Para filtrar los dispositivos remotos, seleccione el nombre del dispositivo en el **Filtrar** la lista desplegable.
- Para filtrar los dispositivos no inicializados, haga clic en el **No inicializado** pestaña, y luego puede inicializar los dispositivos de forma remota.
- Para ver todos los dispositivos remotos agregados a través de plug and play, haga clic en el **no automático Conectado** pestaña. Puede eliminar los dispositivos agregados a través de plug and play, y se puede volver a agregar automáticamente después de habilitar plug and play.

2) (Opcional) Habilitar **Conecta y reproduce**.

Cuando **Conecta y reproduce** está habilitado, el dispositivo agrega automáticamente cámaras en la misma LAN.



Para las cámaras no inicializadas, el Dispositivo las inicializa automáticamente antes de agregar a ellos.

3) Habilitar **Cambio automático H.265**

Cuando **Cambio automático H.265** está habilitado, el estándar de compresión de video de los dispositivos remotos agregados se cambia automáticamente a H.265.

4) Haga doble clic en una cámara o seleccione una cámara y luego haga clic en **Agregar** para registrarlo en el **Dispositivo agregado** lista.

5) Haga clic **próximo**.

**Paso 5** Administrar disco duro. Puede ver el nombre del HDD, la posición física, el estado de salud, la capacidad y más.



- Para configurar la propiedad de lectura/escritura, seleccione una opción de la **Propiedades** lista desplegable.
- Para formatear un HDD, seleccione el HDD y luego haga clic en **Formato**.

Figura 5-8 Administrar HDD

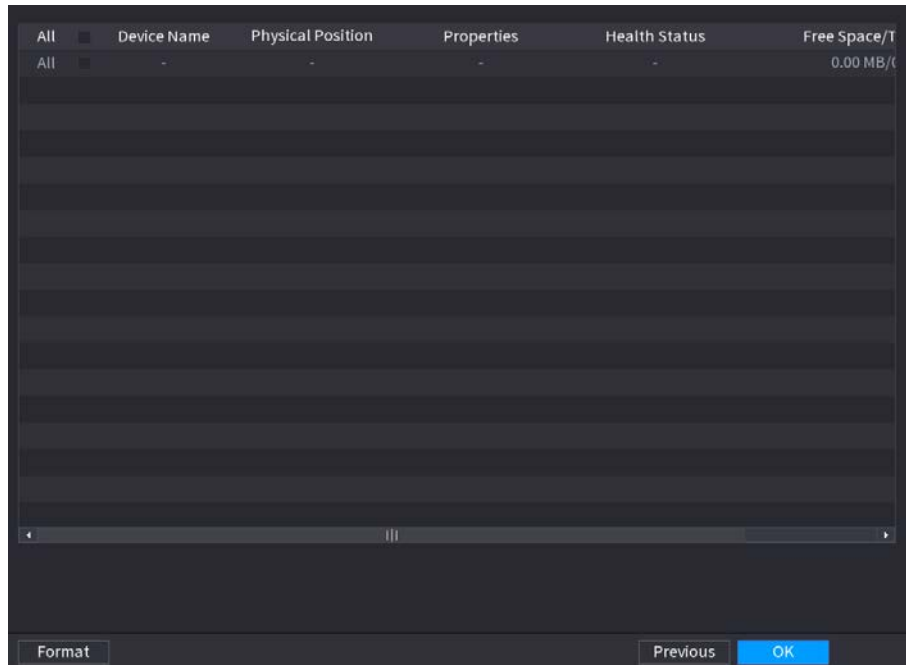

### Paso 6

Hacer clic **DE ACUERDO**.

Cuando el dispositivo le pregunte si desea reiniciar, haga clic en **DE ACUERDO**. Las configuraciones a través del asistente de inicio surten efecto después de que se reinicia el dispositivo.

## 5.3 Iniciar sesión

Inicie sesión en el dispositivo para realizar operaciones locales.

### Paso 1

Haga clic con el botón derecho en la página en vivo y luego haga clic en el menú contextual.

- Si ha configurado un patrón de desbloqueo, se muestra la ventana de inicio de sesión del patrón de desbloqueo. Hacer clic **Patrón olvidado** para cambiar al inicio de sesión con contraseña.
- Si no configuró el patrón de desbloqueo, se muestra la ventana de inicio de sesión con contraseña.

Figura 5-9 Patrón de desbloqueo de inicio de sesión



Figura 5-10 Inicio de sesión con contraseña



**Paso 2** Dibuje un patrón de desbloqueo o ingrese la contraseña y luego haga clic en **DE ACUERDO**.

## 5.4 Menú principal

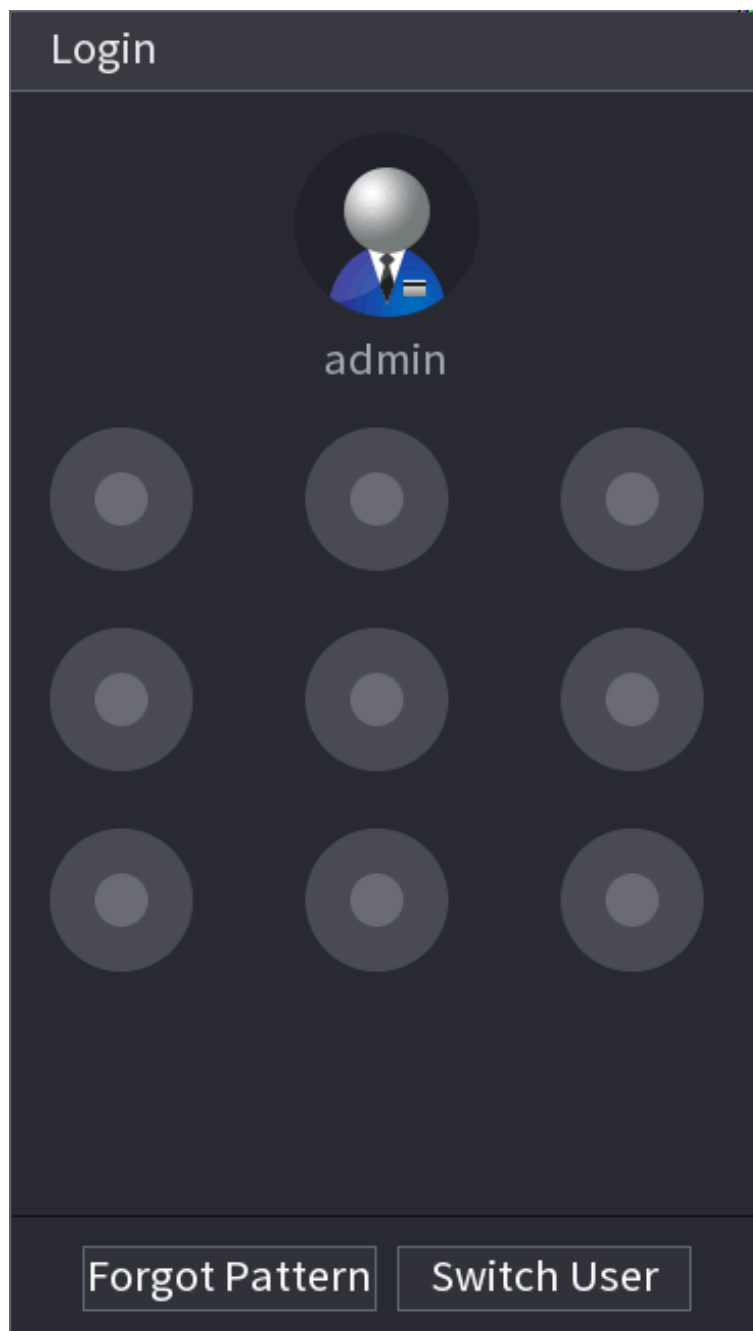
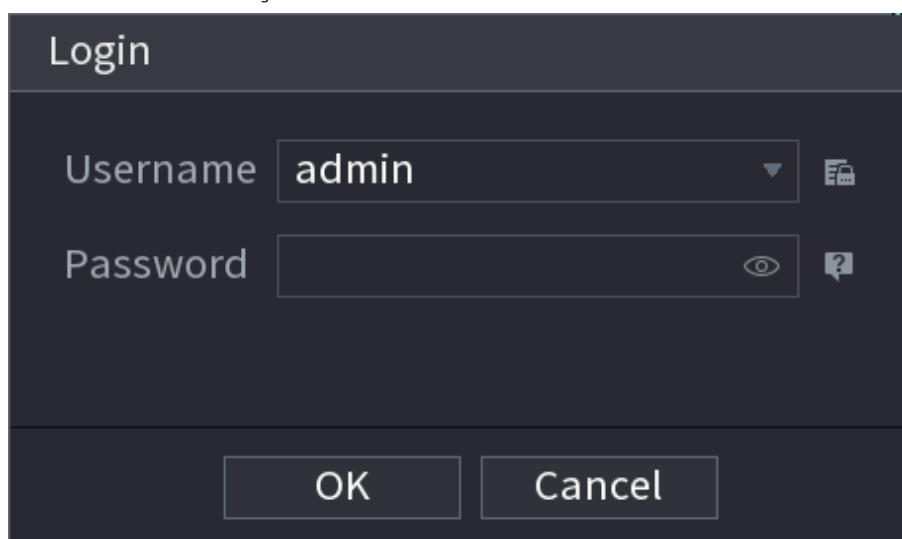
Después de iniciar sesión, haga clic derecho en la página en vivo y luego haga clic en **Menú principal**.

Figura 5-11 Menú principal



Tabla 5-4 Descripción del menú principal

No.	Descripción
1	Haga clic en cada mosaico para abrir la página de configuración correspondiente.
2	Vuelve a la vista en vivo.
3	Señale el icono para ver el nombre de usuario actual.
4	Cierre sesión, reinicie o apague el dispositivo.
5	Haga clic en el icono para obtener los códigos QR del cliente móvil y el SN del dispositivo. Puede agregar el dispositivo al cliente móvil para la administración remota.
6	Configure los ajustes de cámara, red, almacenamiento, sistema, seguridad y cuenta.

## 5.5 Barra de operación rápida

Puede hacer clic en los iconos del menú principal para ir a la página de configuración correspondiente. Después de eso, puede ir a otros mosaicos de funciones o elementos de configuración a través de la barra de operaciones rápidas.

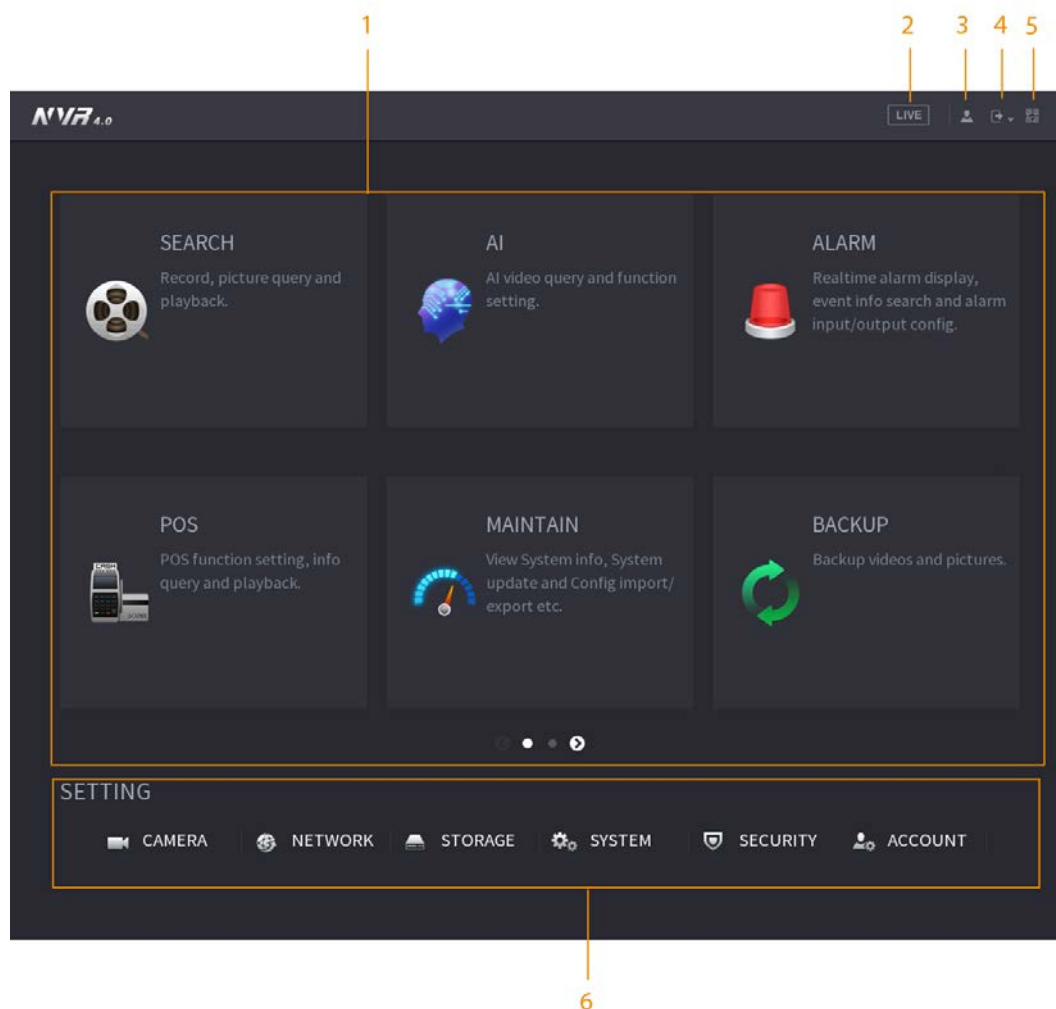
Esta sección utiliza **ALARMA** y **CÁMARA** como ejemplos para mostrar cómo acceder rápidamente a otros módulos.



Iconos de acceso directo en títulos de funciones

Hacer clic **ALARMA** ir a **ALARMA** página.

Figura 5-12 Barra de operación rápida (1)



Tabla 5-5 Descripción de la barra de operaciones rápidas (1)

Icono	Descripción
	Ve a la <b>BÚSQUEDA</b> página.
	Ve a la <b>ALARMA</b> página.
	Ve a la <b>AI</b> página.
	Ve a la <b>TPV</b> página.
	Ir a <b>RED</b> página.
	Ve a la <b>MANTENER</b> página.
	Ve a la <b>RESPALDO</b> página.
	Ve a la <b>MOSTRAR</b> página.
	Ve a la <b>AUDIO</b> página.

Iconos de acceso directo en el menú de configuración

Hacer clic **CÁMARA** ir a **CÁMARA** página.

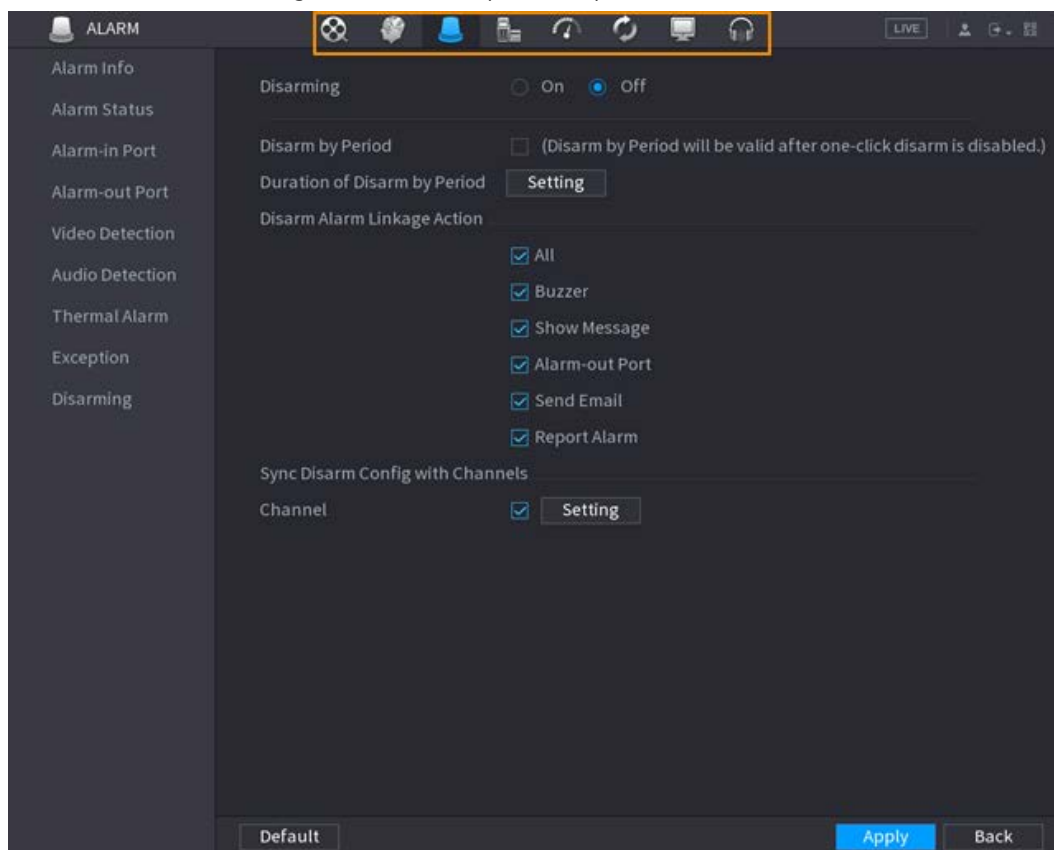
Figura 5-13 Barra de operación rápida (2)



Tabla 5-6 Descripción de la barra de operaciones rápidas (2)

Icono	Descripción
	Ve a la <b>CÁMARA</b> página.
	Ve a la <b>RED</b> página.
	Ve a la <b>ALMACENAMIENTO</b> página.
	Ve a la <b>SISTEMA</b> página.
	Ve a la <b>SEGURIDAD</b> página.
	Ve a la <b>CUENTA</b> página.

## 5.6 Vista en vivo

Después de iniciar sesión, el sistema pasa al modo de vista en vivo de múltiples canales de forma predeterminada. Puedes ver el video en vivo de cada canal.

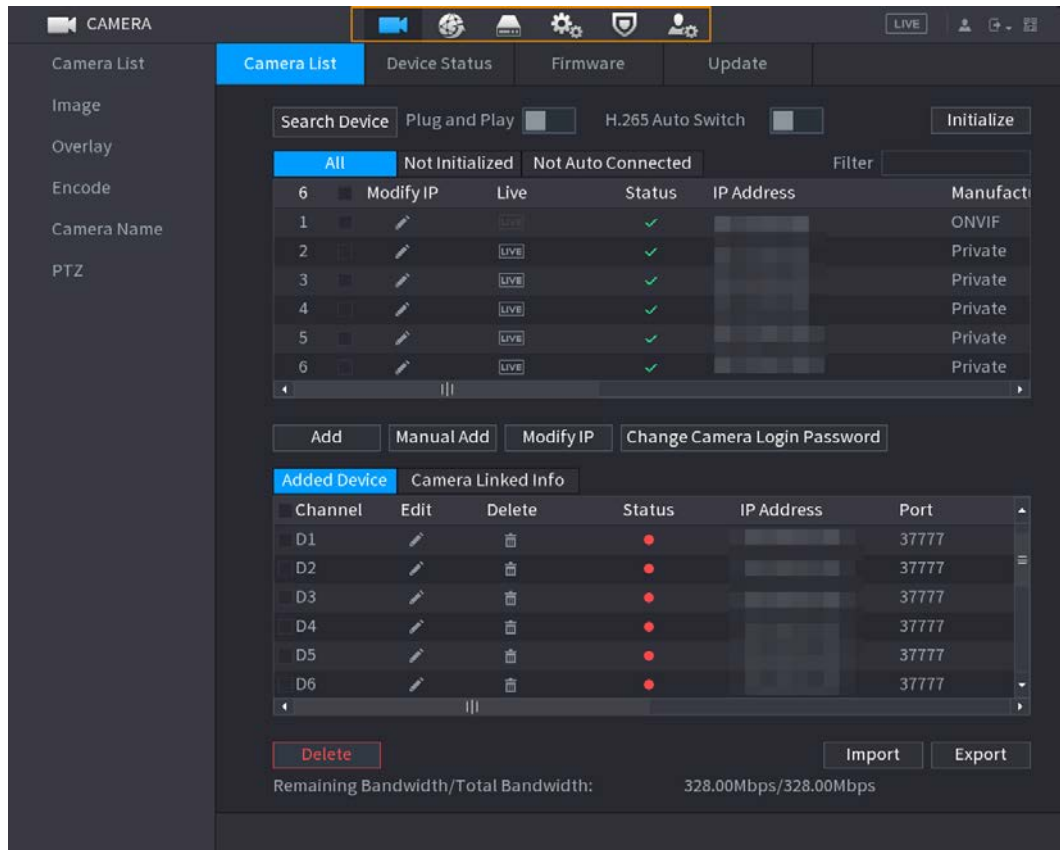

El número de divisiones de ventana puede variar según el modelo que esté utilizando.

### 5.6.1 Página en vivo

En la página de vista en vivo, puede ver el video en vivo de cada canal. El canal correspondiente muestra la fecha, la hora y el nombre del canal después de superponer la información correspondiente.

Tabla 5-7 Descripción del icono

No.	Icono	Descripción
1		El canal actual está grabando.
2		Se produce una alarma de detección de movimiento.
3		Se produce una alarma de pérdida de vídeo.
4		El canal actual está en estado de bloqueo de monitor.
5		El dispositivo se conecta a la cámara de red de forma remota.  Esta función está disponible en modelos seleccionados.

## 5.6.2 Barra de navegación

### Información de contexto

Puede realizar operaciones rápidamente a través de los iconos en la barra de navegación.



La barra de navegación puede variar según los modelos.

**Paso 1** Después de iniciar sesión, haga clic con el botón derecho en la página en vivo y luego seleccione **Menú**

**Paso 2** **principal**. Seleccione **Sistema > General > Básico**.

**Paso 3** Hacer clic  para habilitar la barra de navegación.











**Paso 4** En la página en vivo, haga clic en cualquier posición y luego aparecerá la navegación en la parte inferior.

Figura 5-14



Tabla 5-8

Icono	Función
	Abierto <b>Menú principal</b> .
	Expanda o condense la barra de navegación.
	Seleccione el diseño de la vista.
	Ir a la pantalla anterior.
	Ir a la siguiente pantalla.
	Habilitar la función de recorrido. El icono cambia a  .  Si cierra el recorrido o se canceló la operación del recorrido activado, el dispositivo restaura el video de vista previa anterior.
	Abra el panel de control de PTZ. Para obtener más información, consulte "5.6.7.2 Control PTZ".

Icono	Función
	Configure los ajustes de imagen. Para obtener más información, consulte "5.7.4 Configuración de ajustes de imagen".  Esta función solo se admite en el diseño de un solo canal.
	Buscar registros. Para más detalles, consulte "5.8.2.1 Página de búsqueda".
	Abra el <b>Transmisión de voz</b> página. Para más detalles, consulte "5.18.3 Difusión".
	Abra el <b>Estado de alarma</b> Interfaz para ver el estado de alarma del dispositivo. Para obtener más información, consulte "5.10.2 Estado de alarma".
	Abra el <b>Información del canal</b> interfaz para mostrar la información de cada canal.
	Abra el <b>Agregar cámara</b> página..
	Abra el <b>RED</b> página. Para obtener más información, consulte "5.19.3 Red".
	Abra el <b>Administrador de discos</b> página. Para obtener más información, consulte "5.12.2 Administrador de discos".
	Abra el <b>Gestión USB</b> página. Puede ver información USB, hacer copias de seguridad de archivos y actualizar el sistema.

### 5.6.3 Barra de control de vista en vivo

Apunte al centro superior del video del canal actual; y luego aparece la barra de control de visualización en vivo. Si su mouse permanece en esta área durante más de 6 segundos y no funciona, la barra de control se oculta automáticamente.



- Desactive la barra de navegación antes de usar esta función.
- La barra de control de visualización en vivo es diferente según el modelo.

Figura 5-15 Barra de control de visualización en vivo



### 5.6.3.1 Reproducción instantánea

Puede reproducir el registro anterior de 5 a 60 minutos del canal actual. Haga clic para la reproducción instantánea.

Figura 5-16 Reproducción instantánea

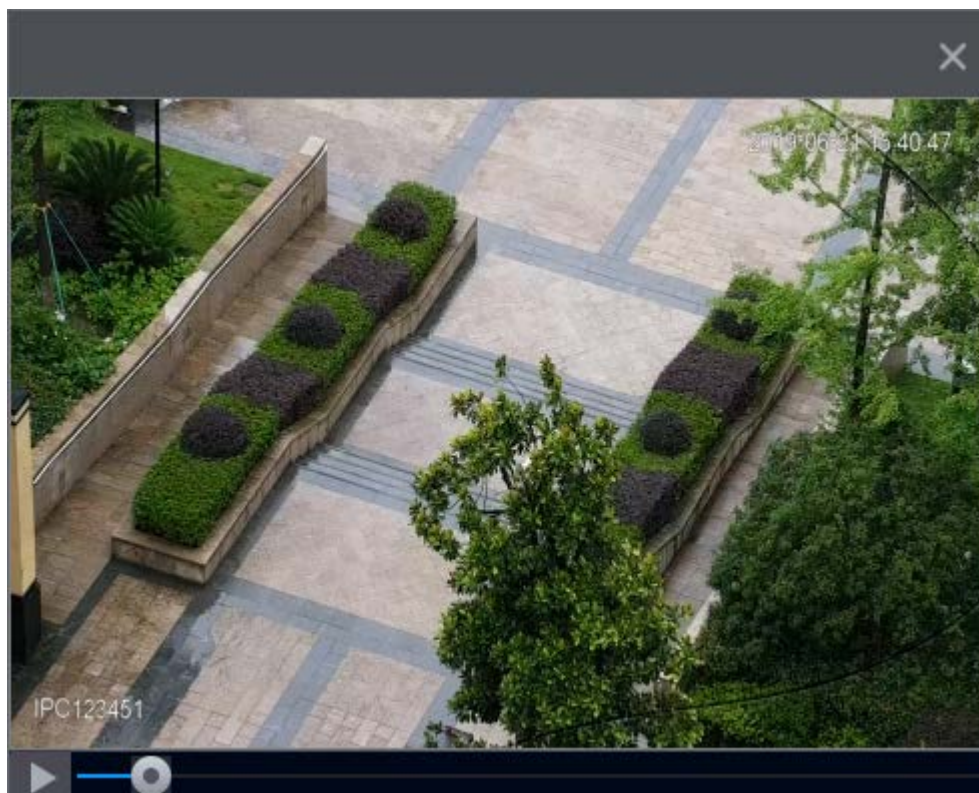



- Mueva el control deslizante para elegir el momento en que desea comenzar a jugar.
- Puede iniciar, pausar y cerrar la reproducción.
- La información como el nombre del canal y el ícono de estado de grabación están protegidos durante la reproducción instantánea y no se mostrarán hasta que salga de la reproducción.
- Durante la reproducción, no se permite el cambio de diseño de división de pantalla.
- Tour tiene una prioridad más alta que la reproducción instantánea. La función de reproducción instantánea no está disponible cuando la función de recorrido está en proceso y la barra de control de visualización en vivo tampoco se oculta automáticamente. La función vuelve a estar disponible una vez que finaliza el recorrido.



Ve a la **Menú principal** > **SISTEMA** > **General** > **Básico** para configurar el tiempo de reproducción instantánea.

### 5.6.3.2 Zoom digital

Puede hacer zoom en una zona específica del canal actual para ver los detalles. El sistema admite zoom multicanal. Puede utilizar el zoom digital de las dos formas siguientes:

- Haga clic en . El icono cambia a . Seleccione un área. El área se amplía después de soltar el botón del ratón.



Para algunos modelos, cuando la imagen se amplía de esta manera, el área seleccionada se amplía proporcionalmente según la ventana.

- Señale el centro que desea ampliar y luego desplace el mouse para ampliar el área. Cuando la imagen está en estado ampliado, puede arrastrar la imagen hacia cualquier dirección para ver las otras áreas ampliadas. Haga clic derecho para cancelar el zoom y volver a la imagen de video original.

Figura 5-17 Zoom



### 5.6.3.3 Copia de seguridad instantánea

Puede grabar el video de cualquier canal y guardar el clip en un dispositivo de almacenamiento USB. Haciendo clic para iniciar la grabación. Para detener la grabación, vuelva a hacer clic en este icono. El clip se guarda automáticamente en el dispositivo de almacenamiento USB conectado.

### 5.6.3.4 Instantánea manual

Puede tomar de una a cinco instantáneas del video y guardarlas en un dispositivo de almacenamiento USB. Haga clic para tomar instantáneas. Las instantáneas se guardan automáticamente en el dispositivo de almacenamiento USB conectado. Puede ver las instantáneas en su PC.





Para cambiar la cantidad de instantáneas, seleccione **Menú principal > CÁMARA > Codificar > Instantánea**, en el **Instantánea manual** lista, seleccione la cantidad de instantáneas.

### 5.6.3.5 Conversación bidireccional

#### Información de contexto

Puede realizar la interacción de voz entre el NVR y el dispositivo remoto para mejorar la eficiencia de la emergencia.

#### Procedimiento

**Paso 1** Hacer clic  para iniciar una conversación bidireccional. El ícono cambia a . El resto de botones de conversación bidireccional de el canal digital se atenúa. Haga clic de nuevo para

**Paso 2** cancelar  la comunicación bidireccional.

### 5.6.3.6 Cambio de flujo

Hacer clic  para cambiar el tipo de flujo de bits del flujo principal y el flujo secundario de acuerdo con la corriente ancho de banda de la red.

- M: flujo principal: sus flujos de bits son grandes y la definición es alta. Ocupa un gran ancho de banda de red adecuado para vigilancia de video wall, almacenamiento y más.
- S: Sub stream: Su definición es baja pero ocupa poco ancho de banda de red. Es adecuado para vigilancia general, conexión remota y más. Algunos modelos admiten dos flujos secundarios (S1, S2).

### 5.6.3.7 Búsqueda de imágenes

#### Información de contexto

Seleccione la imagen de la persona objetivo en la página de vista en vivo y luego busque por imagen todos los videos relacionados con la persona objetivo.

#### Procedimiento

**Paso 1** Hacer clic . La imagen en vivo está congelada.

**Paso 2** Dibuje un rango de búsqueda de acuerdo con el mensaje en pantalla y luego haga clic en **DE ACUERDO**.



Puede ajustar el rango de búsqueda. Asegúrese de que haya menos de 30 caras en el seleccionado distancia.

Figura 5-18 Dibujar un rango de búsqueda

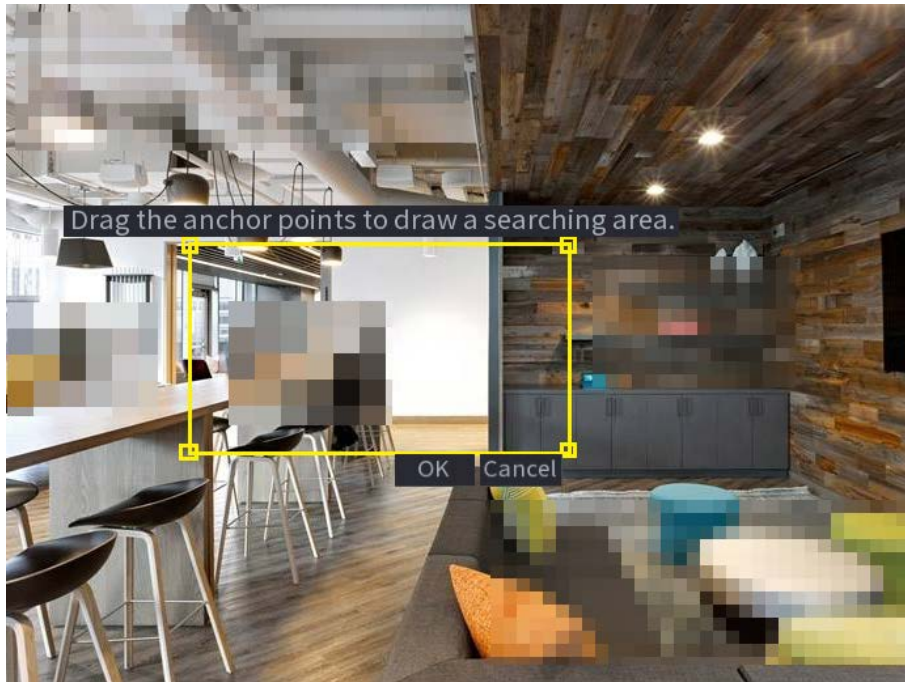

**Paso 3** Seleccione la cara objetivo que desea buscar. Puede seleccionar un máximo de 8 caras objetivo. Hacer clic

**Paso 4** **Búsqueda.** Se muestran los resultados de la búsqueda.

Figura 5-19 Resultados de la búsqueda de imágenes

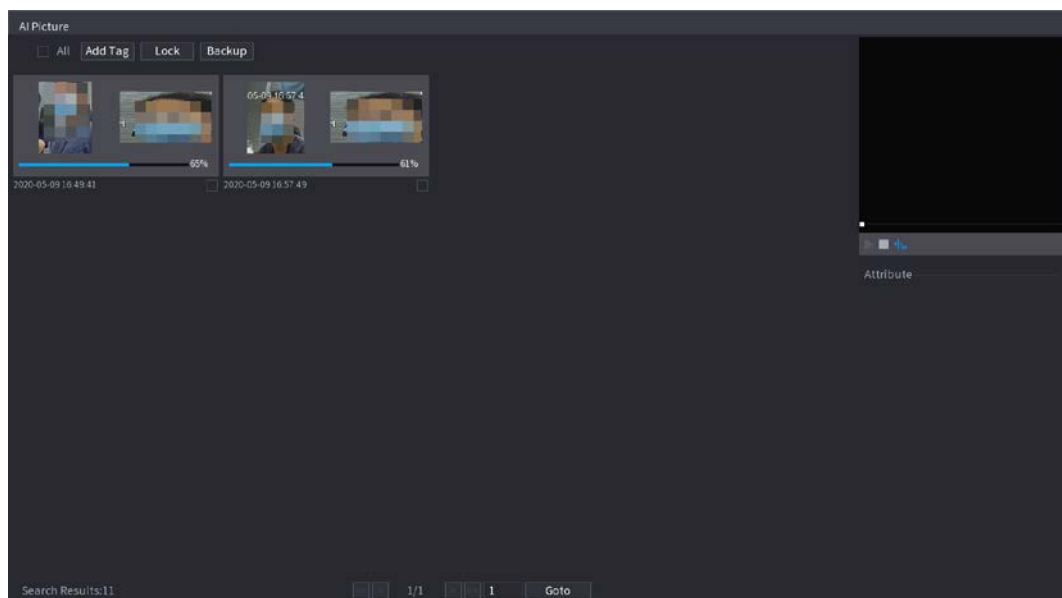

● Reproduce el video.

Seleccione la imagen y luego haga clic en la  para reproducir el video dentro de los 10 segundos antes y después instantánea. Durante la reproducción, puede

◇ Hacer clic  pausar.

◇ Hacer clic  para detener.

◇ Hacer clic  para mostrar u ocultar las reglas inteligentes.

● Añadir etiqueta.

Seleccione la imagen y luego haga clic en **Añadir etiqueta** para agregar una etiqueta al video grabado para encontrar el video grabado de destino más rápido.

● Bloquear video grabado.



Si desea conservar el video grabado de forma permanente, seleccione la imagen y luego haga clic en **Cerrar con llave**.

El video bloqueado no se puede sobrescribir ni eliminar.

- Haga una copia de seguridad del video o la imagen grabados.

Seleccione la imagen y luego haga clic en **Respaldo**. Puede configurar la ruta de guardado, el tipo de copia de seguridad y el tipo de archivo, y luego exportar al dispositivo de almacenamiento externo.

## 5.6.4 Menú contextual

Haga clic con el botón derecho en la página de vista en vivo para que aparezca el menú contextual. Puede ir al menú principal, reproducir videos o imágenes, configurar la vista dividida y configurar los ajustes de PTZ, imagen y más.



El menú contextual es diferente para diferentes modelos.

Figura 5-20 Menú contextual (1)



Figura 5-21 Menú contextual (2)



Figura 5-22 Menú contextual (3)



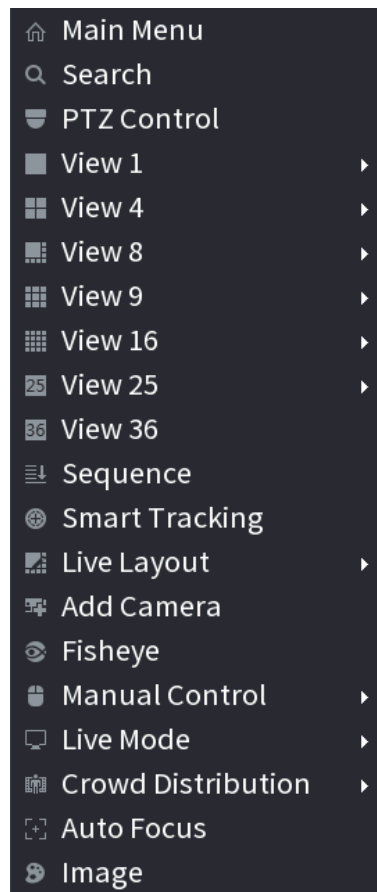

Tabla 5-9 Descripción del menú contextual

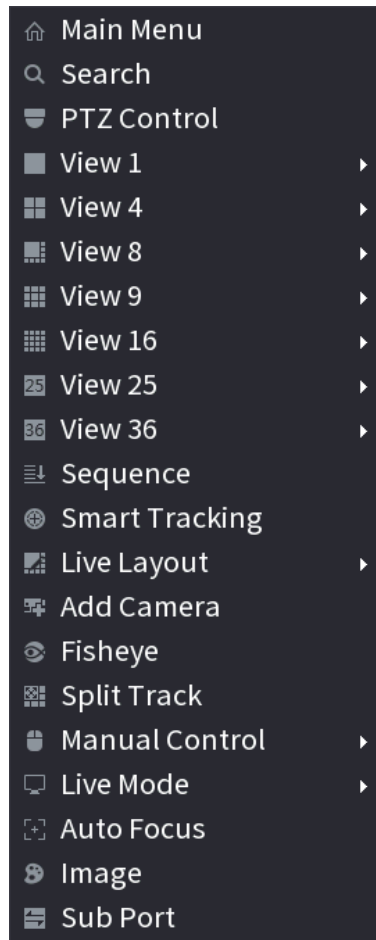
Función	Descripción
Menú principal	Ir al menú principal.
Búsqueda	Busque y reproduzca videos o imágenes.
Control PTZ	Abra el panel de control de PTZ. Para obtener más información, consulte "5.6.7 PTZ".

Función	Descripción
Vista 1/4/8/9/16/25/36	Configure la pantalla de visualización en vivo como un diseño de un solo canal o un diseño multicanal.
Secuencia	Configure el modo de división de pantalla y los canales personalizados. Para más detalles, consulte "5.6.9 Secuencia".
Agregar cámara	Agregue cámaras al dispositivo.
Emparejamiento inalámbrico	Agregue rápidamente IPC. Para obtener más información, consulte "5.6.8 Emparejamiento inalámbrico".
Pista dividida	Dividir la pantalla de un determinado canal. Para obtener más información, consulte "5.6.6 Seguimiento de división".
Control manual	<ul style="list-style-type: none"> <li>● <b>Modo de grabación:</b> Puede configurar el modo de grabación como <b>Auto</b> o <b>Manual</b> detener la grabación. También puede habilitar o deshabilitar la función de instantánea</li> <li>● <b>Modo de alarma:</b> Puede configurar los ajustes de salida de alarma.</li> </ul>
Modo en vivo	Seleccione <b>General</b> o <b>Modo IA</b> . En el modo AI, la información de rostros, humanos o vehículos detectados se muestra en el lado derecho de la página en vivo.
Distribución de multitudes	Seleccione <b>Sobre</b> o <b>Cerrar</b> para habilitar o deshabilitar la función de distribución de multitudes.
Enfoque automático	Haga clic para realizar la función de enfoque automático.  Asegúrese de que la cámara conectada admita esta función.
Imagen	Haga clic para modificar los parámetros de imagen de la cámara. Para obtener más información, consulte "5.7.4 Configuración de ajustes de imagen".
Pantalla secundaria	Hacer clic <b>Pantalla secundaria</b> para cambiar al monitor actual a la pantalla secundaria.

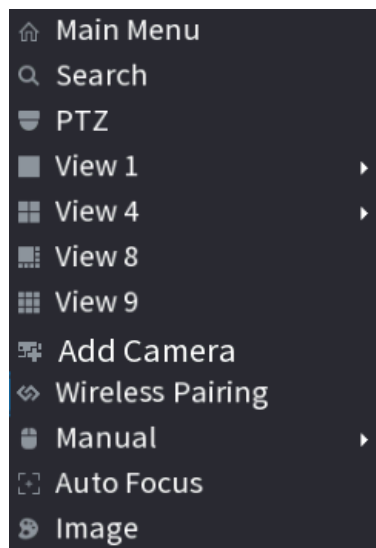
### 5.6.5 Modo de vista en vivo con IA

#### Información de contexto

Cuando selecciona el modo AI, el sistema muestra información de rostros humanos, personal, vehículos y vehículos no motorizados en el lado derecho de la página en vivo, y admite la reproducción de registros y la visualización de atributos de funciones.



Debe habilitar la detección de rostros, detección de cuerpos, detección de vehículos y vehículos sin motor.

detección para apoyar esta función. Para obtener más información, consulte "5.9.8.2 Configuración de metadatos de vídeo".

#### Procedimiento

**Paso 1** Haga clic con el botón derecho en la página en vivo y luego seleccione **Modo IA** como **Modo en vivo**.

Figura 5-23 Vista en vivo de IA

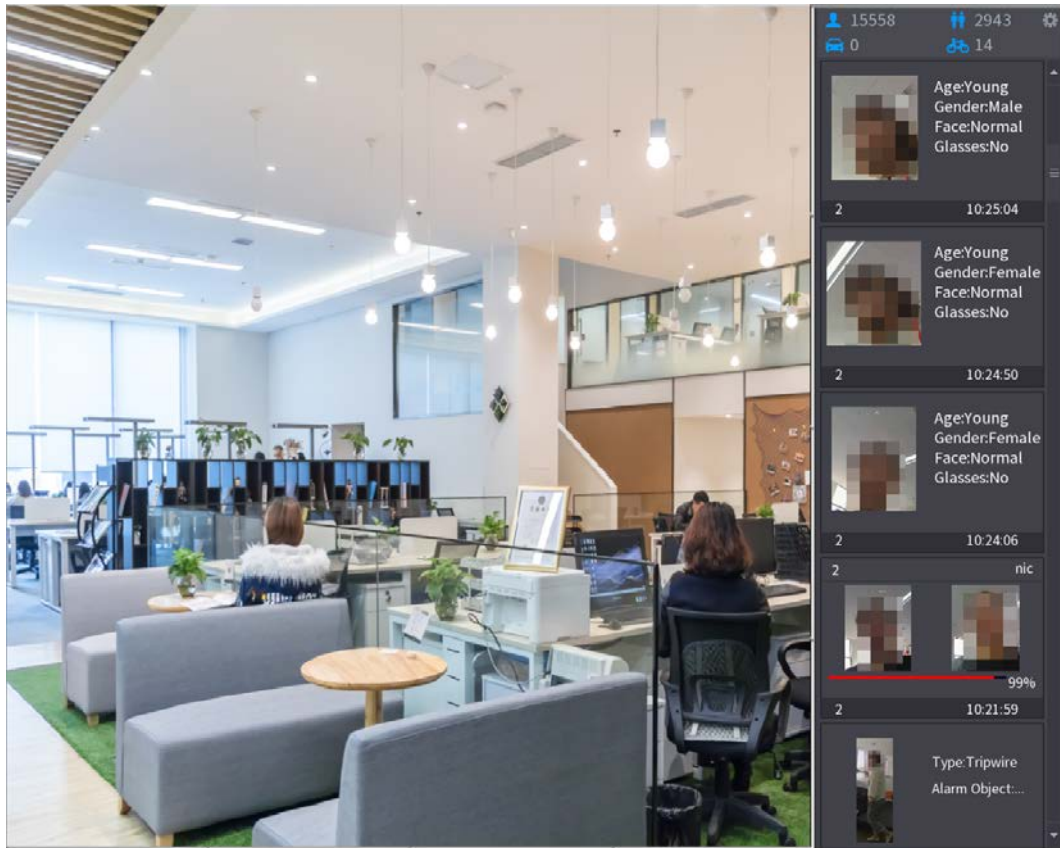

- Paso 2** (Opcional) Haga doble clic en la imagen de la derecha para reproducir el video correspondiente. Haga clic en y
- Paso 3** luego seleccione los atributos de la cara que desea mostrar. Puede seleccionar hasta cuatro atributos.

Figura 5-24 Propiedades del vehículo frontal

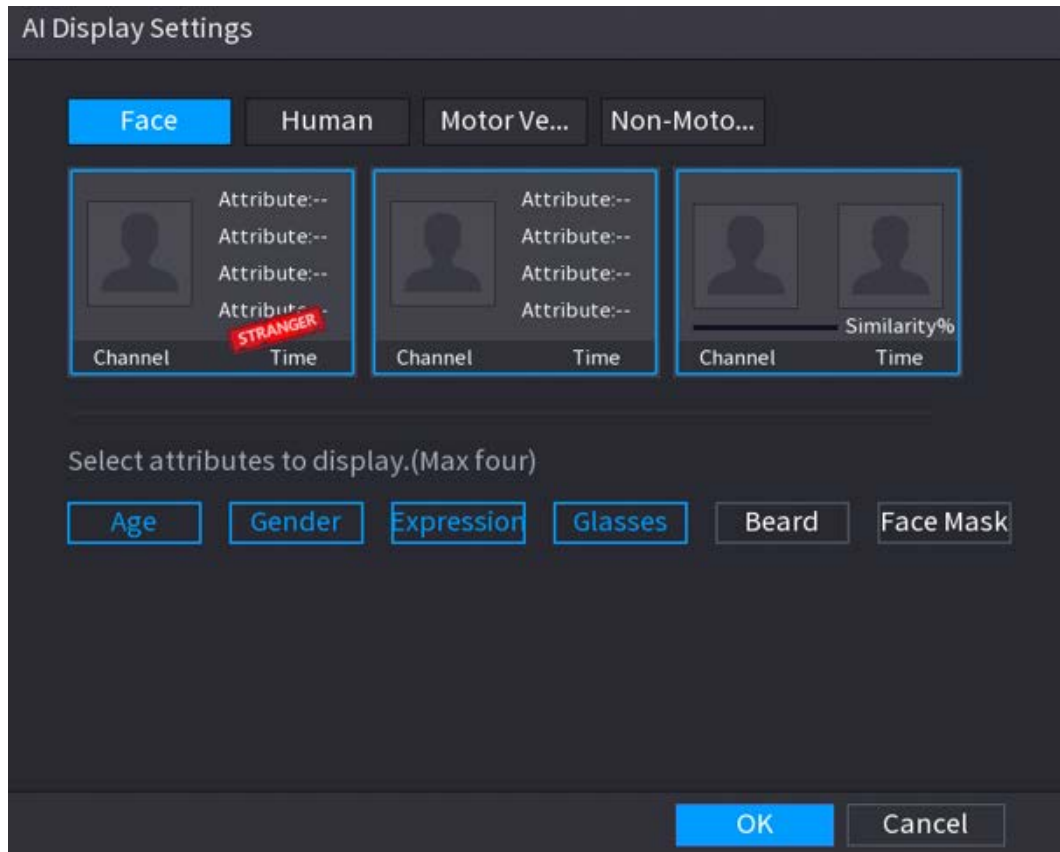

**Paso 4** Hacer clic **DE ACUERDO**.



El sistema puede mostrar cuatro atributos como máximo.

### 5.6.6 Seguimiento dividido

Puede realizar un seguimiento de la división de ventana para un determinado canal.



Esta función es solo para modelos seleccionados.

#### Procedimiento

**Paso 1** Haga clic con el botón derecho en la página en vivo y luego seleccione **Pista dividida**.

Figura 5-25 Pista dividida

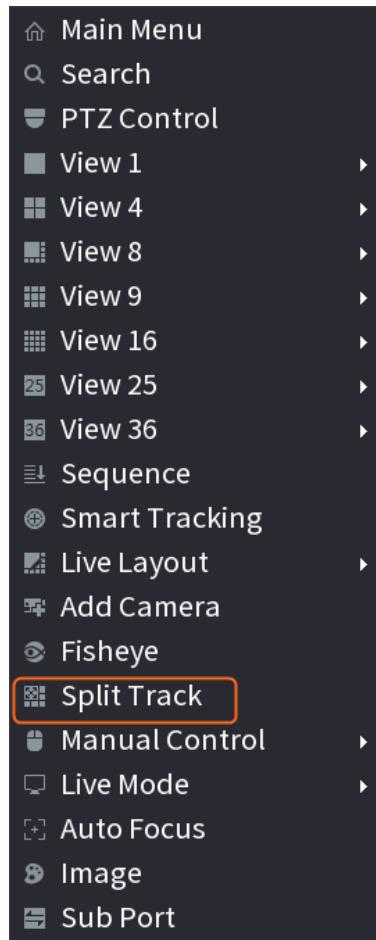

**Paso 2** Seleccione un modo de división.

Figura 5-26 Modo dividido

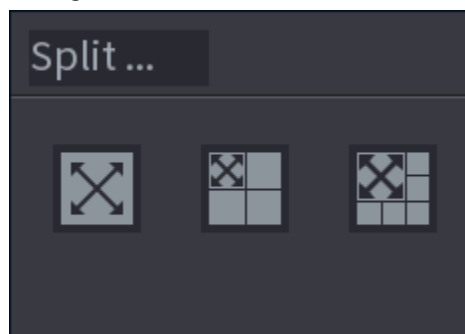

El modo dividido incluye pantalla completa, 1 pantalla principal + 3 pantallas divididas y 1 pantalla principal + 5 pantallas divididas.

- Puede mover los rectángulos con color para ajustar los videos que se muestran en pantallas divididas.
- Puede desplazar el mouse en pantallas divididas para acercar o alejar el video.

Figura 5-27 Pantalla dividida



## 5.6.7 PTZ

PTZ es una plataforma mecánica que lleva una cámara y una cubierta protectora y realiza el control general de forma remota. Un PTZ puede moverse tanto en dirección horizontal como vertical para proporcionar una vista completa a la cámara.



Antes de controlar el PTZ, asegúrese de que el decodificador PTZ y la conexión de red NVR estén bien.

### 5.6.7.1 Configuración de PTZ

#### Información de contexto

Puede configurar diferentes parámetros PTZ para el tipo local y el tipo remoto. Antes de usar PTZ local, asegúrese de haber configurado el protocolo PTZ; de lo contrario, no podrá controlar el PTZ local.

- Local: El dispositivo PTZ se conecta al NVR a través del cable.
- Remoto: El dispositivo PTZ se conecta al NVR a través de la red.



Esta función está disponible en modelos seleccionados.

#### Procedimiento

**Paso 1** Seleccione **Menú principal**>**Cámara**>**PTZ**.

Figura 5-28 PTZ (local)

CAMERA LIVE

Camera List  
 Image  
 Overlay  
 Encode  
 Camera Name  
 PoE  
 > PTZ

Channel: D1  
 Type: Local  
 Protocol: NONE  
 Address: 1  
 Baud Rate: 9600  
 Data Bit: 8  
 Stop Bit: 1  
 Parity: None

Copy to Apply Back

Figura 5-29 PTZ (remoto)

CAMERA LIVE

Camera List  
 Image  
 Overlay  
 Encode  
 Camera Name  
 PoE  
 > PTZ

Channel: D1  
 Type: Remote

Copy to Apply Back

**Paso 2** Configurar parámetros.

Tabla 5-10 Parámetros de PTZ

Parámetro	Descripción
Canal	Seleccione el canal al que desea conectar la cámara PTZ.
Tipo	<ul style="list-style-type: none"> <li>● Local: Conexión a través del puerto RS-485.</li> <li>● Remoto: Conéctese a través de la red agregando la dirección IP de la cámara PTZ al dispositivo.</li> </ul>



Parámetro	Descripción
Protocolo	Seleccione el protocolo para la cámara PTZ, como PELCOD.
Dirección	Introduzca la dirección de la cámara PTZ. El valor predeterminado es 1.  La dirección ingresada debe ser la misma que la configurada en la cámara PTZ; de lo contrario, el sistema no puede controlar la cámara PTZ.
Tasa de baudios	Seleccione la velocidad en baudios para la cámara PTZ. El valor predeterminado es 9600.
Bit de datos	El valor predeterminado es 8.
Bit de parada	El valor predeterminado es 1.
Paridad	El valor predeterminado es Ninguna.

**Paso 3** Hacer clic **Aplicar**.

### 5.6.7.2 Control PTZ

Puede usar el panel de control PTZ para realizar operaciones como dirigir la cámara en ocho direcciones, ajustar la configuración del zoom, el enfoque y el iris, y el posicionamiento rápido.

#### Panel de control básico de PTZ





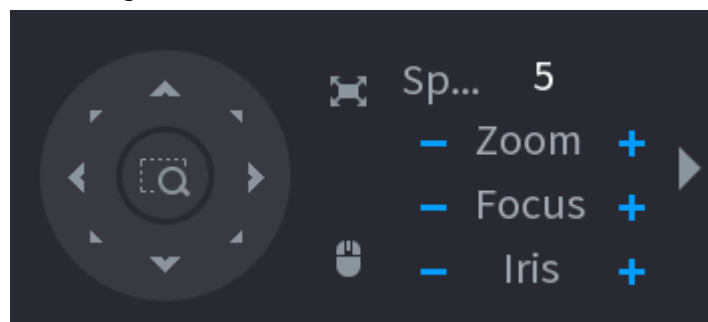

Haga clic con el botón derecho en la página en vivo y luego seleccione **Control PTZ**.

Figura 5-30 Panel de control PTZ básico



- El botón gris significa que el sistema no admite la función actual.
- Para algunos modelos, la función PTZ está disponible solo en el modo de una ventana.

Tabla 5-11 Parámetros de control de PTZ

Parámetro	Descripción
Velocidad	Controla la velocidad de movimiento. Cuanto mayor sea el valor, más rápido será el movimiento.
Zoom	 : Disminuir el zoom.  : Acercarse.
Enfocar	 : Enfoque lejos.  : Enfoque cerca.
Iris	 : Imagen más oscura.  : Imagen más brillante.

Parámetro	Descripción
movimiento PTZ	Soporta ocho direcciones.
	Botón de posicionamiento rápido. <ul style="list-style-type: none"> <li>● Posicionamiento: haga clic en el icono y, a continuación, haga clic en cualquier punto de la página en vivo. El PTZ girará hacia este punto y ubicará este punto en el centro.</li> <li>● Zoom: haga clic en el icono y luego arrastre para dibujar un cuadrado en la vista. El cuadrado admite el zoom.                             <ul style="list-style-type: none"> <li>◇ Arrastre hacia arriba para alejar y hacia abajo para acercar.</li> <li>◇ Cuanto más pequeño es el cuadrado, mayor es el efecto de zoom.</li> </ul> </li> </ul> <p>Esta función está disponible en modelos selectos y solo se puede controlar con las operaciones del mouse.</p>
	Haga clic en el icono y luego podrá controlar las cuatro direcciones (izquierda, derecha, arriba y abajo) del movimiento PTZ a través de la operación del mouse.
	Abra el panel de control PTZ ampliado.

## Panel de control PTZ ampliado

En el panel de control básico de PTZ, haga clic en para abrir el panel de control PTZ expandido para encontrar más opciones. Consulte la Figura 5-31.

Figura 5-31 Barra de control PTZ ampliada

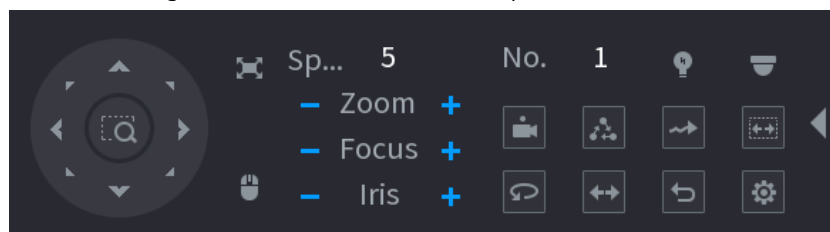

- Las funciones con botones en gris no son compatibles con el sistema.
- Haga clic derecho una vez para volver a la interfaz del panel de control básico de PTZ.

Tabla 5-12 Funciones PTZ

Icono	Función	Icono	Función
	Preestablecido		Sartén
	Recorrido		Voltear
	Patrón		Reiniciar
	Escanear		Haga clic en el <b>Configuración auxiliar</b> icono para abrir la interfaz de configuración de funciones PTZ.
	Interruptor auxiliar		Haga clic en el <b>Entrar en el menú</b> icono para abrir el <b>Menú PTZ</b> interfaz.

### 5.6.7.3 Configuración de funciones PTZ

#### 5.6.7.3.1 Configuración de preajustes

Procedimiento

Paso 1 En el panel de control PTZ ampliado, haga clic en .

Figura 5-32 Preajuste



Paso 2 Haga clic en las flechas de dirección a la posición requerida.

Paso 3 En el **Preestablecido** cuadro, ingrese el valor para representar la posición requerida. Hacer

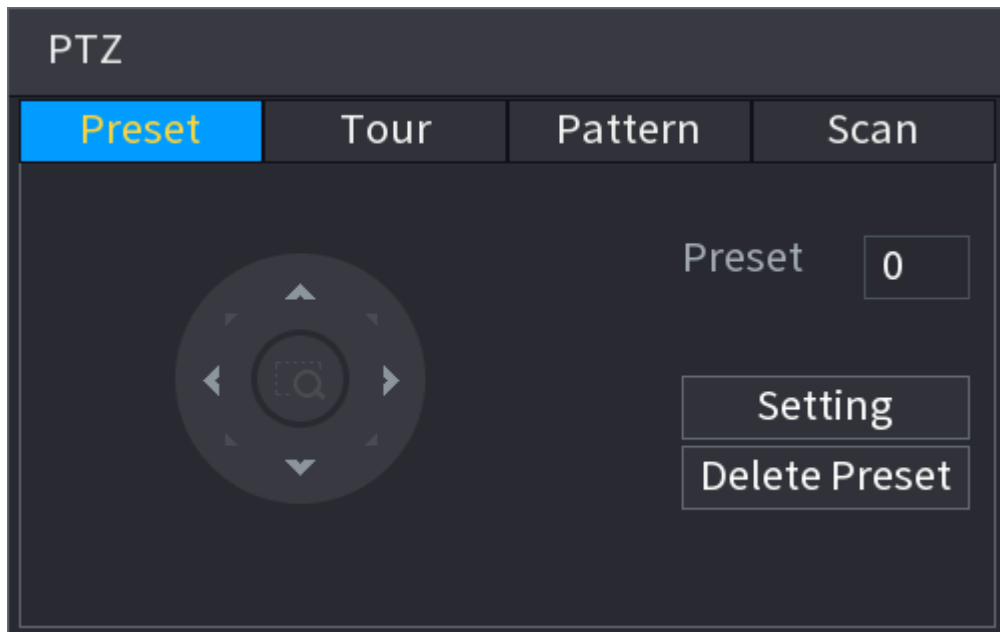
Paso 4 clic **Entornop** para completar los ajustes preestablecidos.

#### 5.6.7.3.2 Configuración de recorridos

Procedimiento

Paso 1 En el panel de control PTZ ampliado, haga clic en Haga clic .

Paso 2 en el **Recorrido** pestaña.

Figura 5-33 Recorrido

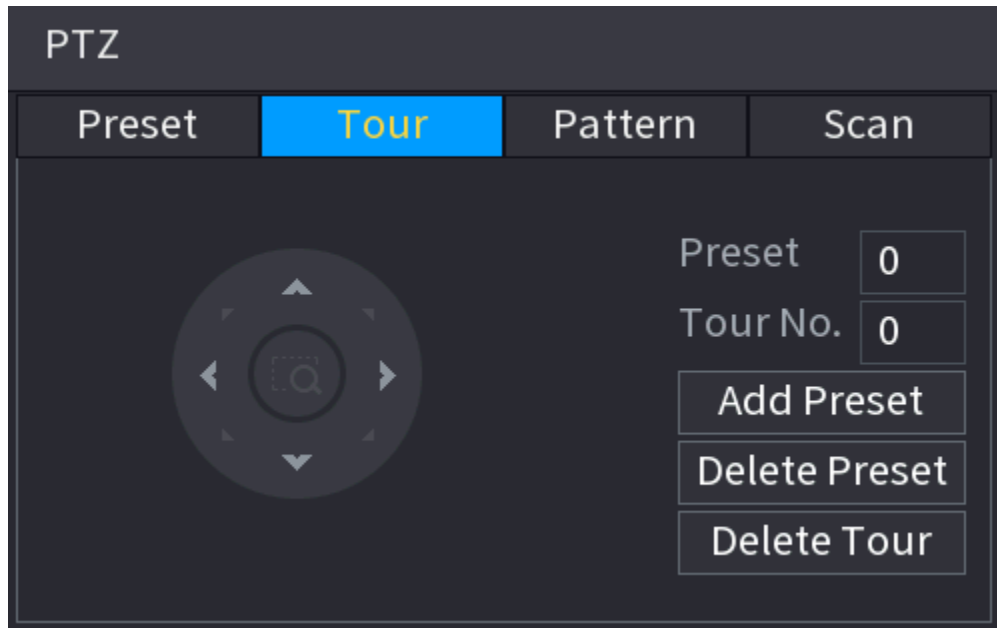

- Paso 3** En el **gira no**.cuadro, ingrese el valor para la ruta del recorrido. En el **Preestablecido** cuadro, introduzca el valor preestablecido. Hacer clic **Agregar** preajuste.
- Paso 4**
- Paso 5**

Se agregará un preajuste para este recorrido.



- Puede repetir agregando más ajustes preestablecidos.
- Hacer clic **Eliminar preajuste** para eliminar el preajuste para este recorrido. Esta operación se puede repetir para eliminar más preajustes. Algunos protocolos no admiten la eliminación.

### 5.6.7.3.3 Configuración de patrones

#### Procedimiento

- Paso 1** En el panel de control PTZ ampliado, haga clic en Haga .
- Paso 2** clic en el **Patrón** pestaña.

Figura 5-34 Patrón



- Paso 3** En el **Patrón** cuadro, ingrese el valor para el patrón.
- Paso 4** Hacer clic **Comienzo** para realizar las operaciones de dirección. También puede ir al Panel de control de PTZ para realizar las operaciones de ajuste de zoom, enfoque, iris y direcciones.
- Paso 5** Sobre el **PTZ** ventana, haga clic **Fin** para completar la configuración.

#### 5.6.7.3.4 Configuración de AutoScan

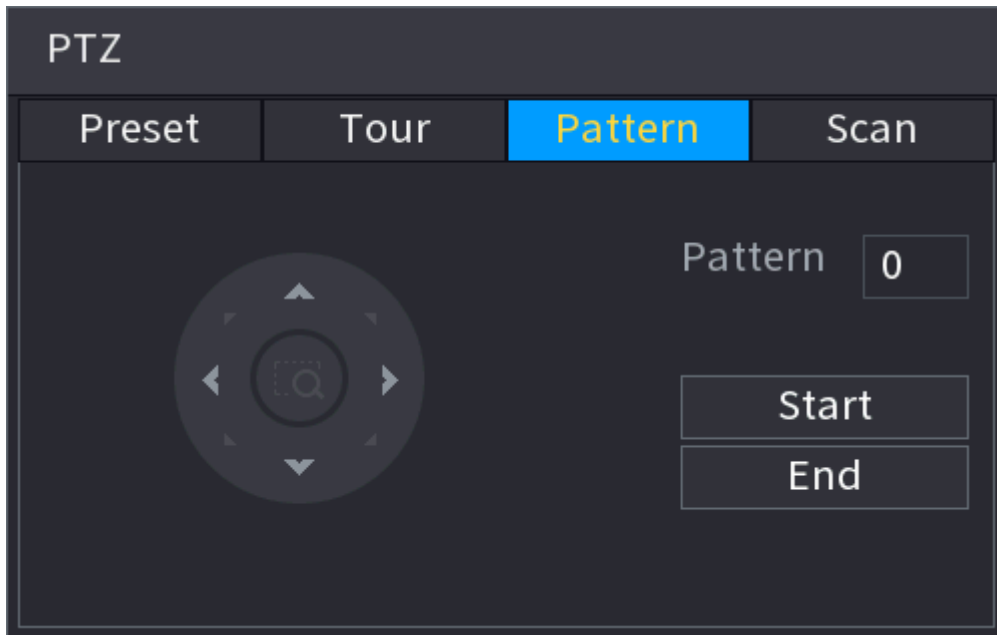
##### Procedimiento

- Paso 1** En el panel de control PTZ ampliado, haga clic en Haga clic .
- Paso 2** en el **Escanear** pestaña.

Figura 5-35 Escanear



- Paso 3** Haga clic en las flechas de dirección para colocar los límites izquierdo y derecho.

## 5.6.7.4 Uso de funciones PTZ

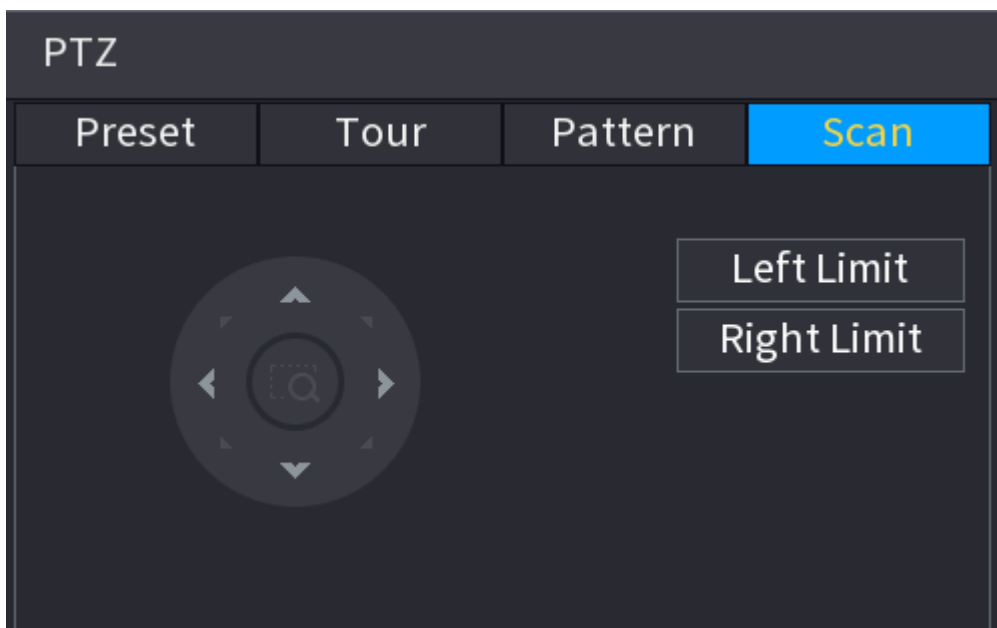

Una vez que haya configurado los ajustes de PTZ, puede utilizar las funciones de PTZ desde el panel de control de PTZ ampliado.

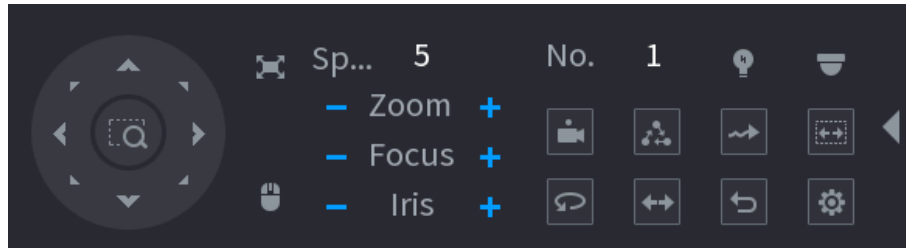
Figura 5-36 Panel de control PTZ ampliado





### 5.6.7.4.1 Preajustes

Procedimiento

- Paso 1** En el panel de control PTZ ampliado, en el **No.** cuadro, introduzca el valor de la preselección. Hacer
- Paso 2** clic  para llamar al preset.
- Paso 3** Hacer clic  de nuevo para dejar de llamar al preset.



### 5.6.7.4.2 Giras

Procedimiento

- Paso 1** En el panel de control PTZ ampliado, en el **No.** casilla, ingrese el valor del recorrido. Hacer
- Paso 2** clic  para llamar a la gira.
- Paso 3** Hacer clic  de nuevo para dejar de llamar a la gira.



### 5.6.7.4.3 Patrones

Procedimiento

- Paso 1** En el panel de control PTZ ampliado, en el **No.** cuadro, introduzca el valor del patrón. Haga
- Paso 2** clic  para llamar al patrón.
- La cámara PTZ se mueve de acuerdo con el patrón configurado repetidamente. Haga clic
- Paso 3** de nuevo  para dejar de llamar al patrón.



#### 5.6.7.4.4 Exploración automática

Procedimiento

- Paso 1** En el panel de control PTZ ampliado, en el **No.** cuadro, introduzca el valor del borde. Haga clic
- Paso 2** en .
- La cámara PTZ realiza el escaneo de acuerdo con los bordes configurados. Haga clic
- Paso 3** nuevamente  para detener el escaneo automático.

### 5.6.7.4.5 Llamar a AutoPan

Procedimiento

- Paso 1** En el panel de control PTZ ampliado, haga clic en Haga  para empezar a moverse en dirección horizontal.
- Paso 2** clic de  para dejar de moverse.

#### 5.6.7.4.6 Botón Auxiliar

- En el panel de control PTZ ampliado, haga clic en .
- En el **Acceso directo auxiliar** lista, seleccione la opción que corresponda al protocolo aplicado.
- En el **Nº auxiliar** casilla, ingrese el número que corresponde al interruptor AUX en el decodificador.

Figura 5-37 Auxiliar



#### 5.6.8 Emparejamiento inalámbrico

Puede usar el emparejamiento inalámbrico para agregar rápidamente IPC al NVR.

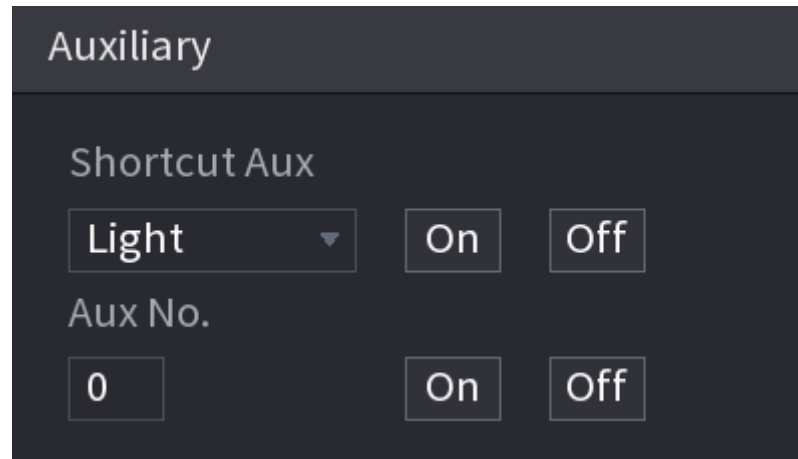

Asegúrese de que el IPC y el NVR estén en el mismo segmento de red.

Haga clic con el botón derecho en la página en vivo y luego seleccione **Emparejamiento inalámbrico**. El sistema inicia una cuenta regresiva de emparejamiento de 120 segundos. Puede ver el video del IPC emparejado después de que el emparejamiento sea exitoso.

Figura 5-38 Emparejamiento inalámbrico



## 5.6.9 Secuencia

### Información de contexto

Puede configurar la secuencia de los canales que se muestran en la página en vivo.

### Procedimiento

**Paso 1** Haga clic con el botón derecho en la página en vivo y luego seleccione **Secuencia**.





- Después de seleccionar **Secuencia**, el sistema cambia automáticamente a la cantidad máxima dividida modo.
- La lista de canales en la **Secuencia** el panel muestra el número de canal de la cámara añadida y nombre del canal.  significa que la cámara está en línea.  significa que la cámara está fuera de línea.



Figura 5-39 Secuencia

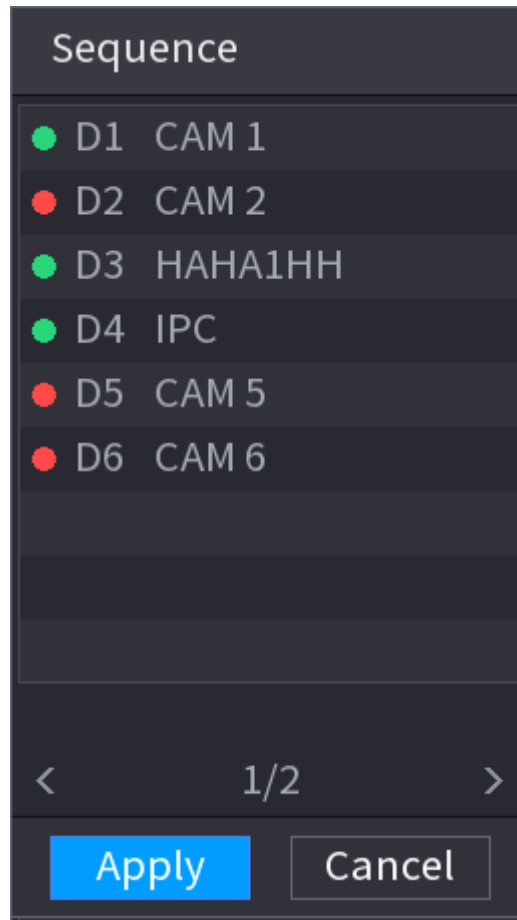

Paso 2 Sobre el **Secuencia** panel, arrastre el canal a la ventana deseada, o arrastre en la ventana en vivo para cambiar la posición.

Verifique el número de canal en la esquina inferior derecha para ver la secuencia de canales actual.

Figura 5-40 Número de canal

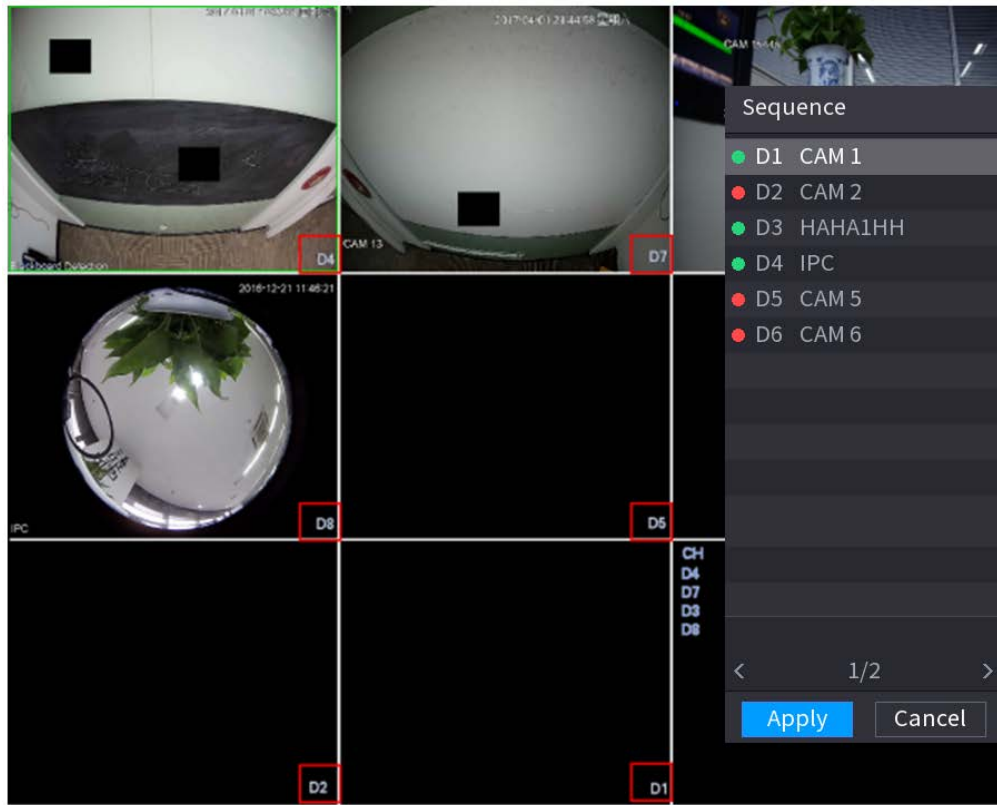

**Paso 3** Hacer clic **Aplicar**.

Después de cambiar la secuencia de canales, haga clic en **Cancelar** o haga clic con el botón derecho en la página de vista en vivo, el sistema le preguntará si desea guardar el cambio de secuencia.

- Hacer clic **DE ACUERDO** para guardar la configuración actual.
- Hacer clic **No** para salir sin guardar la configuración.

Figura 5-41 Nota para guardar la secuencia

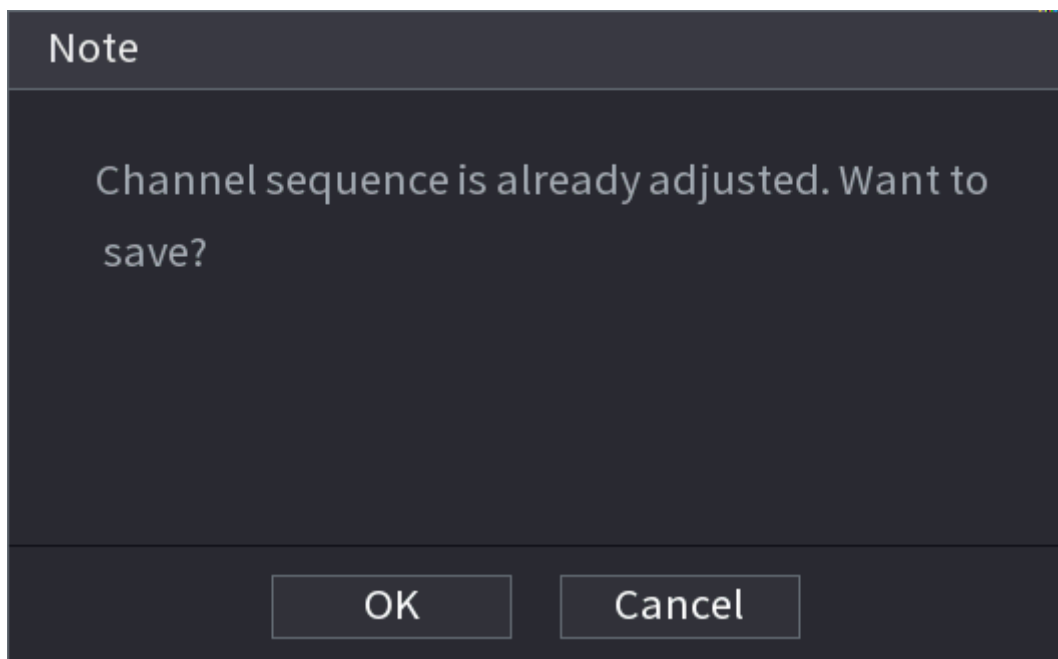

## 5.6.10 Ojo de pez

Esta función es solo para algunos modelos.

### 5.6.10.1 Corrección de ojo de pez en la interfaz de vista en vivo

La cámara ojo de pez (cámara panorámica) tiene video de gran angular pero su video está seriamente distorsionado. La función de deformación puede presentar el video adecuado y vívido adecuado para los ojos humanos.

En la página en vivo, haga clic con el botón derecho en el canal de ojo de pez y luego seleccione **ojo de pez**. Puede configurar el modo de instalación de ojo de pez y el modo de visualización.



- Para el canal que no es de ojo de pez, el sistema le indica que no es un canal de ojo de pez y no admite la función de deformación.
- Si los recursos del sistema son insuficientes, el sistema le indicará que la función de dewarp no está disponible.

Figura 5-42 Ojo de pez

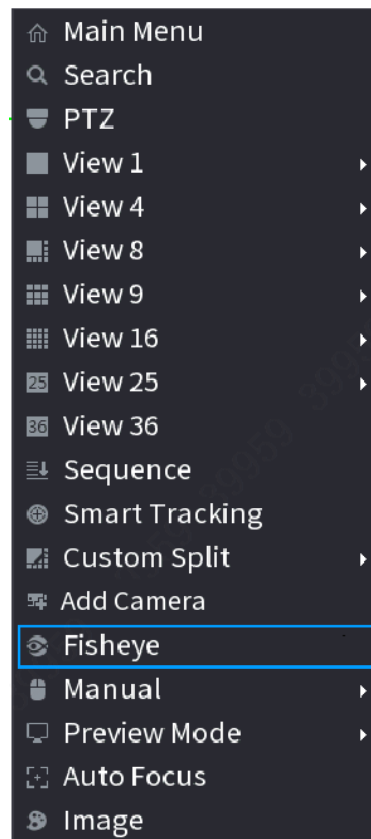

Hay tres modos de instalación: montaje en techo, montaje en pared y montaje en suelo.



- Los diferentes modos de instalación tienen diferentes modos de deformación.
- Algunos modelos admiten la deformación de la cámara de ojo de pez de 180°. La cámara de ojo de pez de 180° admite el dewarp en modo de montaje en pared únicamente.

Figura 5-43 Configuración de ojo de pez



Tabla 5-13 Modo de instalación

Modo de instalación	Icono	Descripción
(Montaje de techo) (montaje en suelo)		Vista original panorámica de 360°
		1 ventana de deformación + 1 estiramiento panorámico
		2 vistas panorámicas que se extienden
		1 vista panorámica de 360°+3 ventanas de deformación
		1 vista panorámica de 360°+4 ventanas de deformación
		4 ventanas de deformación + 1 estiramiento panorámico
		1 vista panorámica de 360°+8 ventanas de deformación
(Montaje en pared)		Panorámica de 360° vista original
		Estiramiento panorámico
		1 vista de despliegue panorámico + 3 ventanas de deformación
		1 vista panorámica desplegada + 4 ventanas warp
		1 vista panorámica desplegada +8 ventanas warp

Figura 5-44 Corrección de la deformación

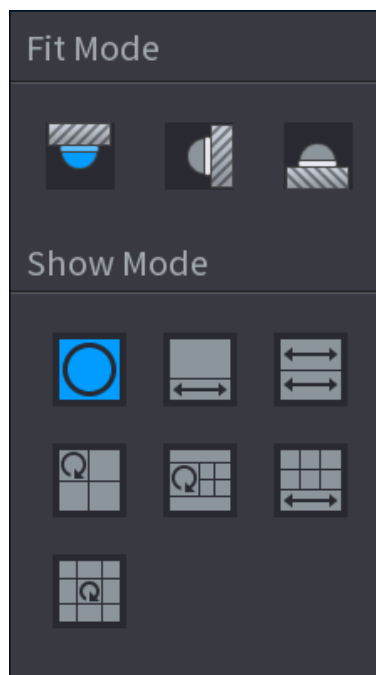

Puede ajustar el panel de color en el panel izquierdo o usar su mouse para cambiar la posición de las imágenes pequeñas en el panel derecho para realizar la deformación de ojo de pez.

Operación: use el mouse para acercar, alejar, mover y rotar la imagen (no para el modo de montaje en pared).

### 5.6.10.2 Corrección de ojo de pez durante la reproducción

Al reproducir el archivo de grabación de ojo de pez, puede usar la función de deformación para ajustar el video. Paso

1 En el menú principal, haga clic en **RESPALDO**.

Paso 2 Seleccione el modo de reproducción de 1 ventana y el canal de ojo de pez correspondiente, haga clic con el **botón** para jugar.

Paso 3 derecho y luego  **puede**  ir a la página de reproducción de deformación. Para obtener información detallada, consulte la Figura 5-44.

## 5.6.11 Monitoreo de temperatura

Cuando NVR se conecta a la cámara que admite la detección de temperatura, el sistema puede mostrar la temperatura instantánea.



- Esta función podría recopilar la temperatura humana en el video de vigilancia.

- Esta función está disponible en modelos seleccionados.

Paso 1 Ir a **Menú principal**>**MOSTRAR**>**Mostrar** para habilitar la función de prueba de temperatura.

Paso 2 En la página en vivo, haga clic en cualquier posición en el video del canal térmico. Se muestra la temperatura en la posición.

Figura 5-45 Pantalla de temperatura



## 5.6.12 Menú contextual para agregar cámara

### Información de contexto

Puede agregar cámaras en la página en vivo.

### Procedimiento

- Paso 1** En la página en vivo, señale la ventana de un canal. Hay un icono + en la ventana del canal.

Figura 5-46 Agregar icono

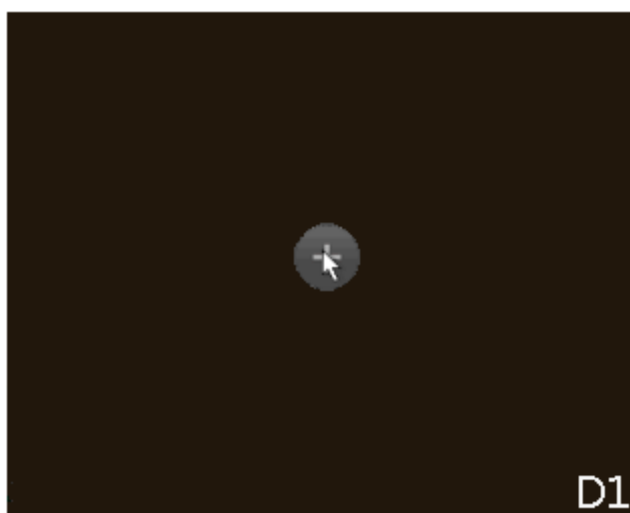

- Paso 2** Haga clic en "+" y luego configure los parámetros para agregar el dispositivo remoto. Para obtener más información, consulte "5.7.2 Adición de dispositivos remotos".

## 5.7 Cámara

### 5.7.1 Inicialización de dispositivos remotos

Puede cambiar la contraseña de inicio de sesión y la dirección IP de un dispositivo remoto cuando lo inicializa.



- Cuando conecta una cámara al NVR a través del puerto PoE, el NVR inicializa automáticamente la cámara. La cámara adopta la contraseña actual del NVR y la información de correo electrónico de forma predeterminada.
- Cuando conecta una cámara al NVR a través del puerto PoE después de actualizar el NVR a la nueva versión, el NVR podría fallar al inicializar la cámara. Debe inicializar la cámara manualmente.

**Paso 1** Inicie sesión en el sistema local del dispositivo.

**Paso 2** Haga clic derecho en la página en vivo y luego seleccione **Menú principal > CÁMARA > Lista de cámaras > Lista de cámaras**.

**Paso 3** Hacer clic en **no inicializado** y luego haga clic en **Dispositivo de búsqueda**.  
El dispositivo muestra las cámaras que se inicializarán.

**Paso 4** Seleccione una cámara para inicializar y luego haga clic en **Inicializar**.

Figura 5-47 Introducir contraseña

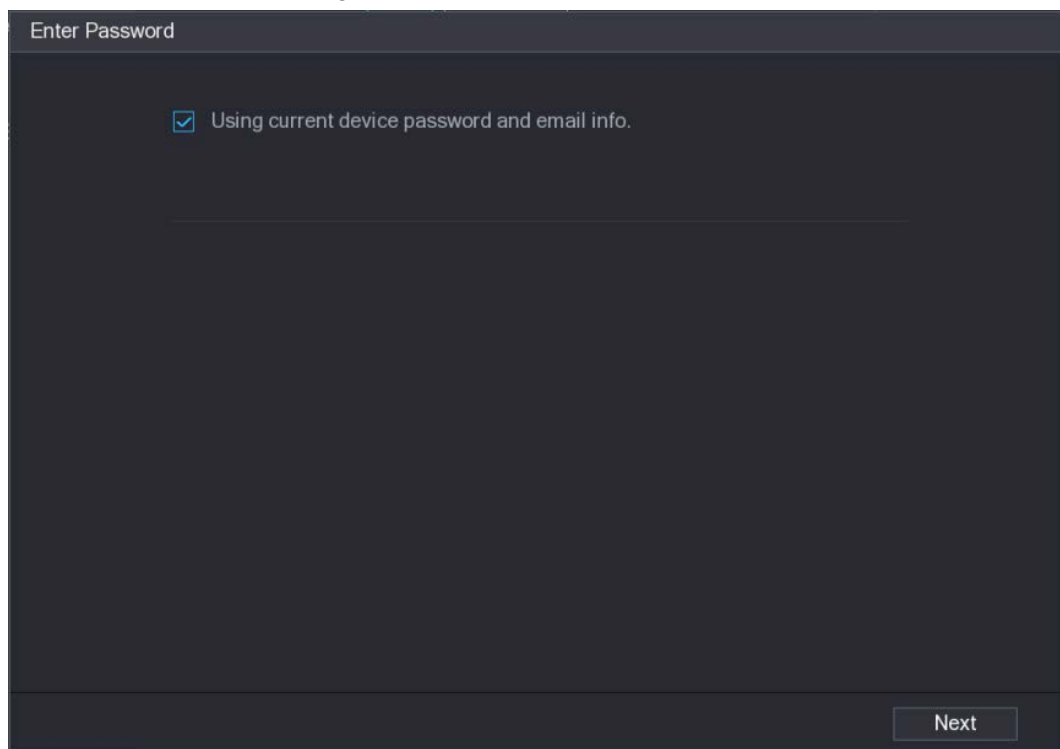

**Paso 5** Configure la contraseña y la información de correo electrónico para el dispositivo remoto.



Si selecciona **Usando la contraseña actual del dispositivo y la información de correo electrónico**, el dispositivo remoto utiliza automáticamente la información de la cuenta de administrador de NVR (contraseña de inicio de sesión y correo electrónico). Puede omitir este paso.

1) Cancelar la selección de **Usando la contraseña actual del dispositivo y la información de correo electrónico**.

Figura 5-48 Contraseña

Enter Password

Using current device password and email info.

User admin

Password

Use a password that has 8 to 32 characters, it can be a combination of letter(s), number(s) and symbol(s) with at least two kinds of them.(please do not use special symbols like ' ' ; ; & )

Confirm Password

Next

2) Introduzca la contraseña y luego confírmela.



Para la seguridad de su dispositivo, le recomendamos que cree una contraseña segura de acuerdo con la indicación de seguridad de la contraseña y cambie su contraseña con regularidad.

3) Haga clic **próximo**.

Figura 5-49 Protección por contraseña

Password Protection

Email Address

To reset password, please input properly or update in time

Back Next Skip

4) Ingrese su dirección de correo electrónico y luego haga clic en **próximo**.



La dirección de correo electrónico se utiliza para recibir el código de seguridad para restablecer la contraseña.



Si no desea ingresar información de correo electrónico, cancele la selección de la casilla de verificación y luego haga clic **próximo** **Saltear**.

**Paso 6**

Configure la dirección IP de la cámara.

- **DHCP:** No es necesario ingresar la dirección IP, la máscara de subred y la puerta de enlace predeterminada. El dispositivo asigna automáticamente la dirección IP a la cámara.
- **Estático:** debe ingresar la dirección IP, la máscara de subred y la puerta de enlace predeterminada.



- Cuando cambie las direcciones IP de varios dispositivos al mismo tiempo, ingrese **Valor incremental**. El sistema puede sumar el cuarto dígito decimal de la dirección IP uno por uno para asignar automáticamente las direcciones IP.
- Si ocurre un conflicto de IP cuando cambia la dirección IP estática, el sistema le notificará la cuestión. Si cambia las direcciones IP en lotes, el sistema omite automáticamente la IP en conflicto y comienza la asignación de acuerdo con el valor incremental.

Figura 5-50 Modificar IP

**Modify IP**

Checked Device No.: 1

DHCP

**STATIC**

IP Address

Subnet Mask

Default Gateway

Username

Password

Incremental Value

1	Serial No.	IP Address
1		192.168.1.254

**Paso 7**

Hacer clic **próximo**.

Figura 5-51 Inicialización del dispositivo

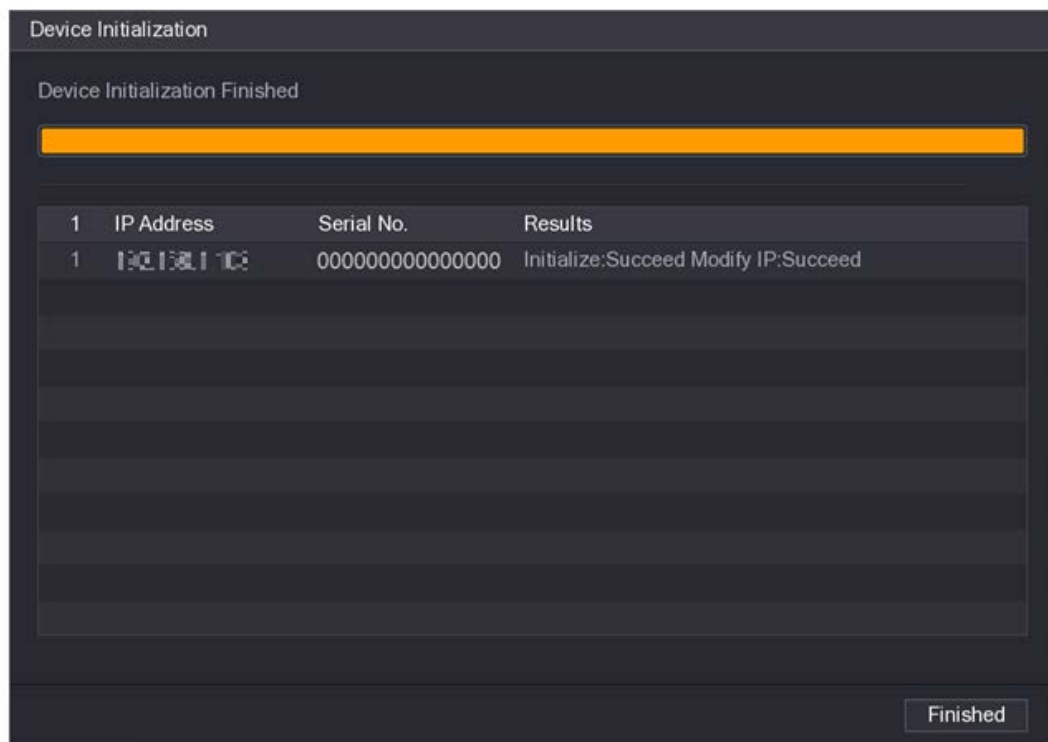

**Paso 8** Hacer clic **Acabado**.

## 5.7.2 Adición de dispositivos remotos

Agregue dispositivos remotos al NVR para recibir, almacenar y administrar las transmisiones de video del dispositivo remoto.



Antes de agregar los dispositivos remotos, asegúrese de que los dispositivos se hayan inicializado.

### 5.7.2.1 Adición de cámaras desde la búsqueda

Busque los dispositivos remotos que están en la misma red con el NVR y luego agregue los dispositivos remotos de los resultados de búsqueda.



Recomendamos este método cuando no conoce la dirección IP específica del dispositivo remoto.

#### Procedimiento

**Paso 1** Seleccione **Menú principal**>**CÁMARA**>**Lista de cámaras**>**Lista de cámaras**. Hacer clic

**Paso 2** **Dispositivo de búsqueda**.

Los dispositivos remotos encontrados se muestran en el panel superior. Los dispositivos ya agregados no se incluyen en los resultados de búsqueda.

Figura 5-52 Dispositivo de búsqueda

- Para las cámaras a las que se accede a través de un protocolo privado, puede hacer clic en **EN VIVO** y luego ingrese el nombre de usuario y la contraseña para reproducir video en vivo.
- Para filtrar los dispositivos remotos, puede ingresar todo o parte del nombre del dispositivo en el **Filtrar** caja.
- Para filtrar los dispositivos no inicializados, haga clic en el **No inicializado** pestaña, y luego puede inicializar los dispositivos. Para obtener más información, consulte "5.7.1 Inicialización de dispositivos remotos".
- Para ver todos los dispositivos remotos agregados a través de plug and play, puede hacer clic en el **No conectado automáticamente** pestaña. Puede eliminar los dispositivos agregados a través de plug and play, y se pueden volver a agregar automáticamente después de habilitar plug and play.

**Paso 3** (Opcional) Habilitar **Conecta y reproduce**.

Cuando **Conecta y reproduce** está habilitado, el NVR agrega automáticamente dispositivos remotos en la misma subred.



Para dispositivos remotos no inicializados, el NVR los inicializa automáticamente antes de agregar a ellos.



**Paso 4** (Opcional) Habilitar **Cambio automático H.265**.



Cuando **Cambio automático H.265** está habilitado, el estándar de compresión de video del control remoto agregado dispositivos se cambia a H.265 automáticamente.

**Paso 5** Haga doble clic en un dispositivo remoto o seleccione un dispositivo remoto y luego haga clic en **Agregar** para registrarlo en el **Dispositivo agregado** lista.

## Operaciones relacionadas

- Cambiar la contraseña de inicio de sesión de la cámara.  
Seleccione una cámara agregada y luego haga clic en **Cambiar la contraseña de inicio de sesión de la cámara** para cambiar la contraseña.
- Editar información de la cámara. Sobre el **Dispositivo agregado** lista, haga clic en  para cambiar la dirección IP, nombre de usuario, contraseña y otros información.
- Importación y exportación de cámaras.  
Puede exportar la información de las cámaras conectadas e importar la información de la cámara al sistema para agregar cámaras en lotes. Para obtener más información, consulte "5.7.2.3 Importación de cámaras".
- Ver información vinculada.  
Si el dispositivo remoto tiene varios canales, puede hacer clic en el **Información vinculada a la cámara** para ver la información vinculada del dispositivo remoto.
- Eliminar cámaras.
  - ◇ Eliminar uno por uno.  
Haga clic  para eliminar la cámara correspondiente.
  - ◇ Eliminar en lotes.  
Seleccione una o más cámaras y luego haga clic en **Borrar**.

### 5.7.2.2 Agregar cámaras manualmente

Configure la dirección IP, el nombre de usuario, la contraseña y otra información del dispositivo remoto manualmente para agregar al NVR.



Recomendamos este método cuando desee agregar solo algunos dispositivos remotos y conocer su IP direcciones, nombres de usuario y contraseñas.

**Paso 1** Seleccione **Menú principal > CÁMARA > Lista de cámaras > Lista de cámaras**.

**Paso 2** (Opcional) Habilite **Cambio automático H.265**.



Cuando **Cambio automático H.265** está habilitado, el estándar de compresión de video del control remoto agregado dispositivos se cambia a H.265 automáticamente.

**Paso 3** Hacer clic **Adición manual**.

Figura 5-53 Adición manual

### Manual Add

Channel	<input type="text" value="D3"/>	▼	
Manufacturer	<input type="text" value="Private"/>	▼	
IP Address	<input type="text" value="192.168.1.1"/>		
TCP Port	<input type="text" value="554"/>		
Username	<input type="text" value="admin"/>		
Password	<input type="password"/>		<input type="button" value="Connect"/>
Total Channels	<input type="text" value="1"/>		<input type="button" value="Setting"/>
Remote CH No.	<input type="text" value="D1"/>	▼	
Decode Strategy	<input type="text" value="General"/>	▼	

**Paso 4** Configure los parámetros.



Los parámetros pueden variar según el fabricante que seleccione.

Tabla 5-14 Parámetros de canales remotos

Parámetro	Descripción
Canal	Seleccione el canal que desea usar en el dispositivo para conectar el dispositivo remoto.
Fabricante	Seleccione el fabricante del dispositivo remoto.
Dirección IP	Introduzca la dirección IP del dispositivo remoto.
Puerto RTSP	Introduzca el número de puerto RTSP. El valor predeterminado es 554.
Puerto HTTP	Introduzca el número de puerto HTTP. El valor predeterminado es 80.
Puerto TCP	El valor predeterminado es 37777. Puede ingresar el valor según sea necesario.
Nombre de usuario	Introduzca el nombre de usuario del dispositivo remoto.
Clave	Ingrese la contraseña del usuario para el dispositivo remoto.
Canales totales	Hacer clic <b>Conectar</b> para obtener el número total de canales del dispositivo remoto.
Nº de canal remoto	Introduzca el número de canal remoto del dispositivo remoto.
Estrategia de decodificación	Seleccione <b>Defecto</b> , <b>Tiempo real</b> , o <b>Fluido</b> .

Parámetro	Descripción
Tipo de protocolo	<ul style="list-style-type: none"> <li>● Si el dispositivo remoto se agrega a través de un protocolo privado, el tipo predeterminado es <b>TCP</b>.</li> <li>● Si el dispositivo remoto se agrega a través del protocolo ONVIF, el sistema admite <b>Auto, TCP, UDP, o MULTIDIFUSIÓN</b>.</li> <li>● Si el dispositivo remoto se agrega a través de otros fabricantes, el sistema admite <b>TCP y UDP</b>.</li> </ul>
Cifrado	<p>Si el dispositivo remoto se agrega a través del protocolo ONVIF, seleccione el <b>cifrar</b> casilla de verificación y luego el sistema proporcionará protección de cifrado a los datos que se transmiten.</p>  <p>Para usar esta función, asegúrese de que la función HTTPS esté habilitada para la cámara IP remota.</p>

**Paso 5** Hacer clic en **DE ACUERDO**.

### 5.7.2.3 Importación de cámaras

Puede importar dispositivos remotos en lotes.



Recomendamos este método cuando desee agregar muchos dispositivos remotos cuyas direcciones IP, los nombres de usuario y las contraseñas no son lo mismo.

**Paso 1** Seleccione **Menú principal > CÁMARA > Lista de cámaras > Lista de cámaras**

**Paso 2** . Exporte la plantilla.



La plantilla exportada incluye la información del dispositivo remoto agregado. Presta atención a la seguridad de sus datos.

1) Haga clic en **Exportar**.

Figura 5-54 Cifrado de copia de seguridad

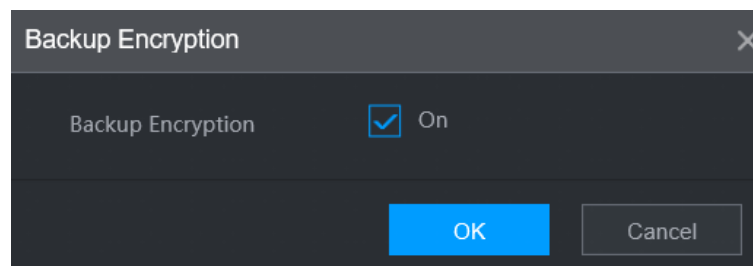

2) Cancelar la selección de la **Sobre** casilla de verificación para deshabilitar el cifrado de copia de seguridad y, a continuación, haga clic en **DE**

**ACUERDO**.



- Si **Cifrado de copia de seguridad** está habilitado, el formato de archivo es **.backup**.
- Si **Cifrado de copia de seguridad** está deshabilitado, el formato de archivo es **.csv**. Mantenga bien los archivos sin cifrar para evitar la fuga de datos.

3) Seleccione la ruta de almacenamiento y luego haga clic en **Guardar**.

- El archivo de plantilla se llama **RemoteConfig\_20220222191255.csv.20220222191255**

representa el tiempo de exportación.

- La plantilla incluye la dirección IP, el puerto, el número de canal remoto, el fabricante, el nombre de usuario, la contraseña y otra información.

**Paso 3** Complete la plantilla y luego guarde el archivo.



No cambie la extensión de archivo de la plantilla. De lo contrario, la plantilla no se puede importado.

**Paso 4** Hacer clic **Importar**, seleccione el archivo de plantilla y luego ábralo.

Los dispositivos remotos en la plantilla se agregan al NVR. Si se agregó el dispositivo remoto en la plantilla, el sistema le preguntará si desea reemplazar el existente en la lista de dispositivos.

- Si selecciona **Sí**, el sistema borra el existente y vuelve a importar el dispositivo.
- Si selecciona **No**, el sistema retiene el existente y agrega el dispositivo a otro canal desocupado.

### 5.7.3 Cambiar la dirección IP del dispositivo remoto

Los procedimientos para cambiar las direcciones IP de las cámaras conectadas y desconectadas son diferentes.



Puede cambiar la dirección IP solo cuando la cámara está en línea.

#### 5.7.3.1 Cambiar la dirección IP del dispositivo remoto conectado

**Paso 1** Seleccione **Menú principal > CÁMARA > Lista de cámaras > Lista de cámaras**. Sobre

**Paso 2** el **Dispositivo agregado** lista, haga doble clic en un dispositivo remoto o haga clic en .

**Paso 3** Cambiar la dirección IP.

**Paso 4** Hacer clic **DE ACUERDO**.

#### 5.7.3.2 Cambio de dirección IP de cámaras no conectadas

**Paso 1** Seleccione **Menú principal > CÁMARA > Lista de cámaras > Lista de cámaras**. Hacer clic

**Paso 2** **Dispositivo de búsqueda**.

Los dispositivos remotos encontrados se muestran en el panel superior. Haga clic en , o

**Paso 3** seleccione  uno o más dispositivos remotos y luego haga clic en **Modificar IP**.



Al cambiar las direcciones IP de varios dispositivos remotos al mismo tiempo, asegúrese de que compartan el mismo nombre de usuario y contraseña.

**Paso 4** Ingrese el nombre de usuario y la contraseña del dispositivo remoto y luego configure la dirección IP.

- **DHCP**: El dispositivo remoto obtiene una dirección IP dinámica automáticamente.
- **Estático**: debe ingresar la dirección IP estática, la máscara de subred y la puerta de enlace predeterminada.

Al cambiar las direcciones IP de varios dispositivos remotos al mismo tiempo, ingrese el valor incremental para que el sistema pueda agregar el cuarto dígito decimal de la dirección IP uno por uno de acuerdo con el valor incremental.

**Paso 5** Hacer clic DE ACUERDO.

### 5.7.4 Configuración de ajustes de imagen

Puede configurar los parámetros de la cámara de red de acuerdo con diferentes entornos para obtener el mejor efecto de video.

**Paso 1** Seleccione **Menú principal > CÁMARA > Imagen**.

Figura 5-55 Imagen

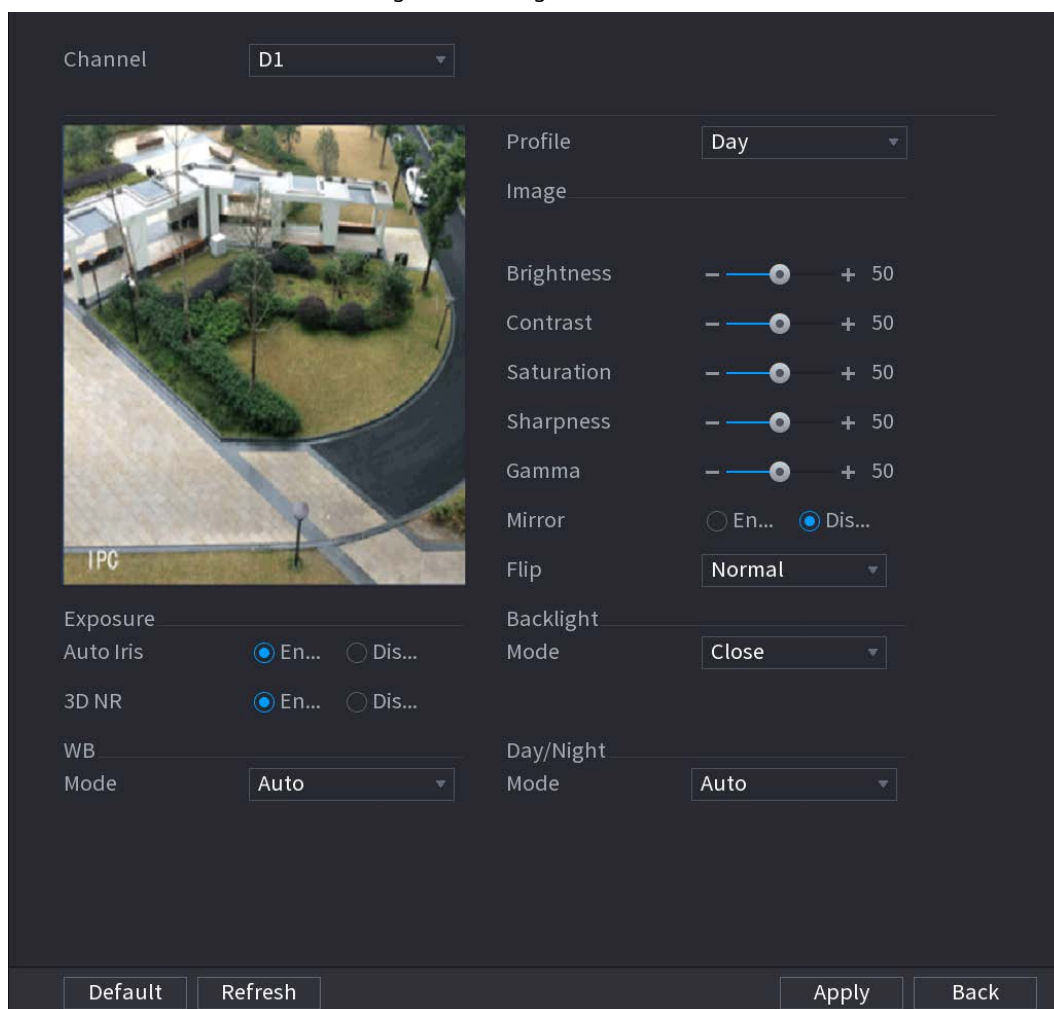

**Paso 2** Seleccione un canal y luego configure los parámetros.





Los parámetros pueden variar según el modelo de cámara.

Tabla 5-15 Parámetros de imagen

Parámetro	Descripción
Perfil	Hay tres archivos de configuración. El sistema ha configurado los parámetros correspondientes a cada archivo. Puede seleccionar según su situación real.
Brillo	Ajuste el brillo de la imagen. Cuanto mayor sea el valor, más brillante se volverá la imagen.



Parámetro	Descripción	
Contraste	Ajuste el contraste de la imagen. Cuanto mayor sea el valor, más evidente será el contraste entre el área clara y el área oscura.	
Saturación	Ajuste los tonos de color. Cuanto mayor sea el valor, más claro se volverá el color.	
Nitidez	Ajuste la nitidez del borde de la imagen. Cuanto mayor sea el valor, más evidente será el borde de la imagen.	
Gama	Ajuste el brillo de la imagen y mejore el rango de visualización dinámico de la imagen. Cuanto mayor sea el valor, más brillante será el video.	
Espejo	<p>Cambie los lados izquierdo y derecho de la imagen de video. Está deshabilitado por defecto.</p>  <p>Esta función está disponible en modelos seleccionados.</p>	
Voltear	Establezca la dirección de visualización de video. Incluye normal, 180°, 90° y 270°.	
Exposición	Iris automático	<ul style="list-style-type: none"> <li>● Esta función está disponible cuando la cámara está equipada con el objetivo de iris automático.</li> <li>● Después de habilitar la función de iris automático, el iris puede acercarse y alejarse automáticamente según el brillo del entorno y el brillo de la imagen cambia en consecuencia.</li> <li>● Si desactiva la función de iris automático, el iris tiene el valor más alto. El iris no se acerca o aleja automáticamente según el brillo del entorno.</li> </ul>
	NR 3D	Esta función se aplica especialmente a la imagen cuya velocidad de fotogramas está configurada como mínimo en 2. Reduce el ruido utilizando la información entre dos fotogramas. Cuanto mayor sea el valor, mejor será el efecto.

Parámetro	Descripción
Modo de luz de fondo	<p>Puede configurar el modo de retroiluminación de la cámara.</p> <ul style="list-style-type: none"> <li>● <b>SSA:</b> en el entorno de luz de fondo, el sistema puede ajustar automáticamente el brillo de la imagen para mostrar claramente el objeto.</li> <li>● <b>BLC:</b> <ul style="list-style-type: none"> <li>◇ Predeterminado: el dispositivo realiza exposiciones automáticas de acuerdo con la situación del entorno para aclarar el área más oscura del video.</li> <li>◇ Personalizar: después de seleccionar la zona especificada, el sistema puede exponer la zona específica para que la zona pueda alcanzar el brillo adecuado.</li> </ul> </li> <li>● <b>WDR:</b> en un entorno de luz de fondo, el sistema reduce la sección de alto brillo y mejora el brillo de la sección de bajo brillo, para que pueda ver estas dos secciones claramente al mismo tiempo.</li> <li>● <b>HLC:</b> en el entorno de luz de fondo, el sistema reduce el brillo de la sección más brillante, reduce el área del halo y reduce el brillo de todo el video.</li> <li>● <b>Cerrar:</b> deshabilite la función BLC.</li> </ul>
Modo balance de blancos	<p>Puede configurar el modo de balance de blancos de la cámara. El sistema ajusta el tono general de la imagen para que el color de la imagen se muestre exactamente como es.</p>  <p>Diferentes cámaras admiten diferentes modos de balance de blancos, como automático, manual, luz natural y exterior.</p>
Modo Día/Noche	<p>Configura el modo color y blanco y negro de la imagen. Este parámetro no se ve afectado por los archivos de configuración.</p> <ul style="list-style-type: none"> <li>● <b>Color:</b> La cámara solo emite imágenes en color.</li> <li>● <b>Auto:</b> La cámara emite imágenes en color o en blanco y negro según la luminosidad ambiental</li> <li>● <b>B/N:</b> La cámara solo emite imágenes en blanco y negro.</li> <li>● <b>Sensor:</b> utilice este modo cuando haya una luz IR periférica conectada.</li> </ul>  <p>El <b>Sensor</b> El modo está disponible en modelos selectos sin IR.</p>

**Paso 3** Hacer clic **Aplicar**.

## 5.7.5 Configuración de ajustes de superposición

Puede establecer parámetros para la superposición y el enmascaramiento privado.

### 5.7.5.1 Superposición

Puede agregar la información de tiempo y canal en la interfaz de vista en vivo.

**Paso 1** Seleccione **Menú principal > CÁMARA > Cubrir > Cubrir**.

**Paso 2** Seleccione un canal y luego configure los parámetros.

Tabla 5-16 Parámetros de superposición de video

Parámetro	Descripción
Título de tiempo	Muestre el mosaico de tiempo en la imagen de video en vista en vivo y reproducción. 1. Seleccione <b>Título de tiempo</b> . 2. Arrastre el título de la hora al lugar deseado. 3. Haga clic en <b>Aplicar</b> .
Título del canal	Muestre el mosaico del canal en la imagen de video en vista en vivo y reproducción. 1. Seleccione <b>Título del canal</b> luego edite el título del canal. 2. Arrastre el título del canal al lugar deseado. 3. Haga clic en <b>Aplicar</b> .
Título Personalizado	Puede personalizar el título para que se superponga en la imagen de video. Haga clic en <b>Entorno</b> para configurar la información, como el tamaño de fuente, el contenido del título y la alineación del texto, y luego haga clic en <b>DE ACUERDO</b> .
Defecto	Restaura la configuración de superposición a la configuración predeterminada.
Copiar a	Copie la configuración de superposición a otros canales.

**Paso 3** Hacer clic **Aplicar**.

### 5.7.5.2 Enmascaramiento de privacidad

Puede enmascarar ciertas áreas de la imagen de video para proteger la privacidad.

Procedimiento

**Paso 1** Seleccione **Menú principal > CÁMARA > Cubrir > Enmascaramiento de privacidad**.

Figura 5-56 Enmascaramiento de privacidad

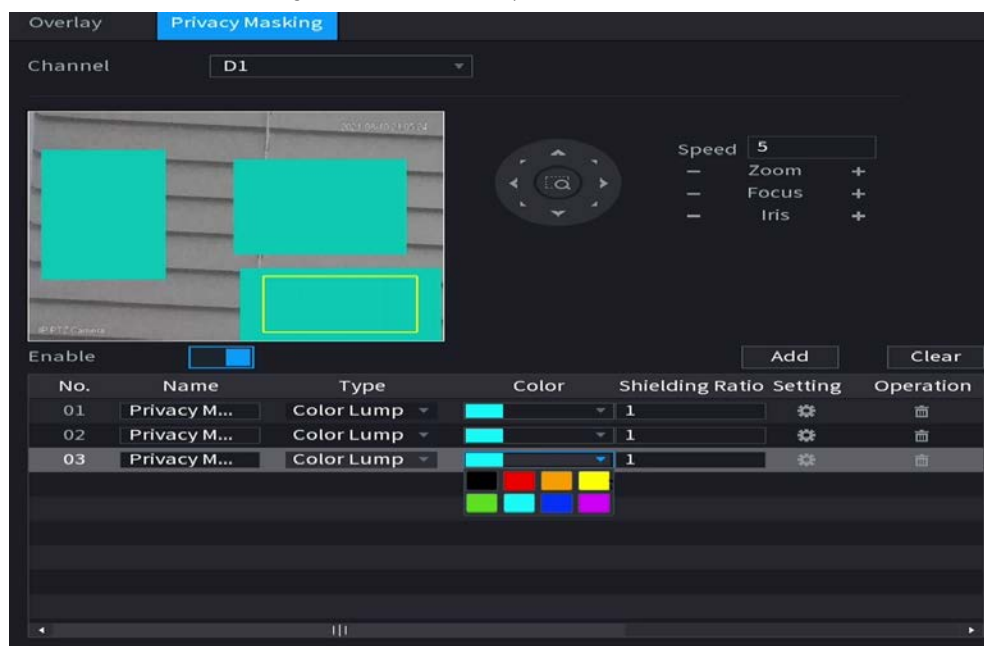

**Paso 2** Seleccione un canal.

**Paso 3** Hacer clic  para habilitar el enmascaramiento de privacidad.

**Paso 4** Hacer clic **Agregar**, seleccione el tipo y el color de enmascaramiento y, a continuación, dibuje mosaicos o bloques de color en la imagen según sea necesario.

Aparece un bloque de enmascaramiento en la imagen de video.



- La cantidad de bloques de enmascaramiento que puede agregar puede variar según la cámara.

Puede agregar hasta 24 bloques de enmascaramiento.

- Hacer clic **Claror** para eliminar todas las áreas de máscara. Hacer clic  para eliminar un área de máscara.

**Paso 5** Arrastre el bloque de enmascaramiento a la posición deseada y luego configure el tipo, el color y otros parámetros.

**Paso 6** Hacer clic **Aplicar**.

## 5.7.6 Configuración de ajustes de codificación

Puede configurar el flujo de bits de video y los parámetros de imagen.

### 5.7.6.1 Configuración de ajustes de codificación de audio y video

Puede establecer parámetros de codificación de audio y video, como el tipo de flujo de bits, la compresión y la resolución.

**Paso 1** Seleccione **Menú principal > CÁMARA > Codificar > Audio Video**.

Figura 5-57 Audio/vídeo

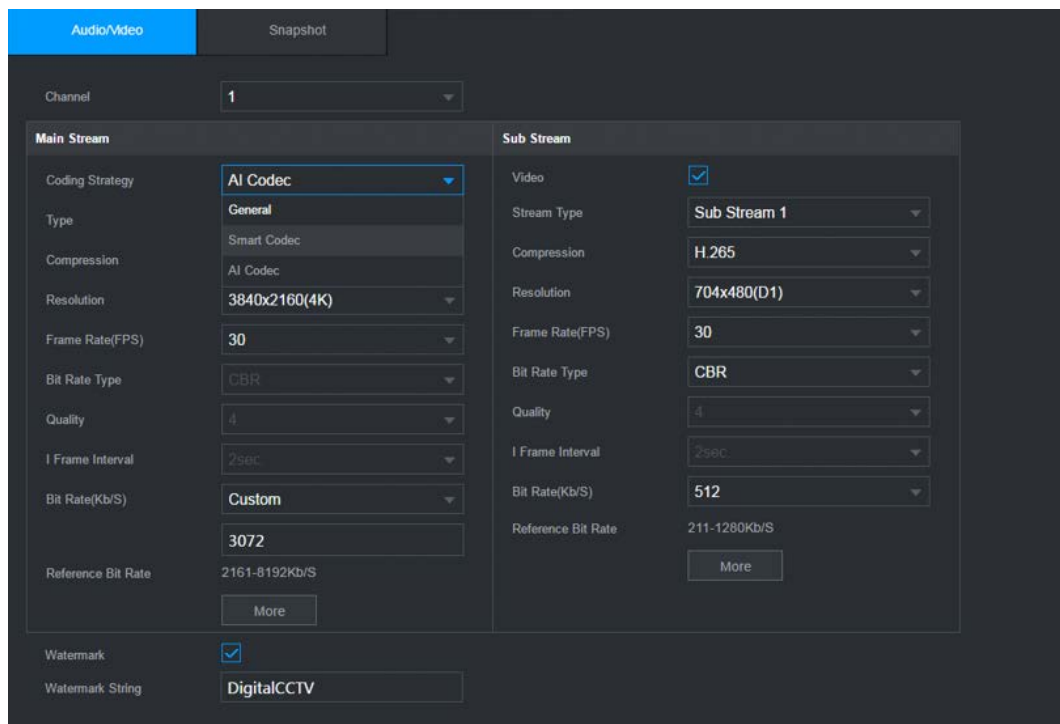



**Paso 2** Seleccione un canal y luego configure los parámetros.



Los parámetros para la transmisión principal y la transmisión secundaria son diferentes. Algunos modelos admiten tres transmisiones: transmisión principal, transmisión secundaria 1, transmisión secundaria 2.

Tabla 5-17 Parámetros de audio/vídeo

Parámetro	Descripción
Estrategia de codificación	<ul style="list-style-type: none"> <li>● <b>General:</b> Utilice una estrategia de codificación general.</li> <li>● <b>Códec inteligente:</b> habilite la función de códec inteligente. Esta función puede reducir el flujo de bits de video para videos grabados sin importancia para maximizar el espacio de almacenamiento.</li> <li>● <b>Códec de IA:</b> habilite la función de códec AI. Esta función puede reducir el flujo de código de la cámara, la presión de transmisión de la red y el espacio de almacenamiento en el disco duro sin afectar la calidad de la imagen.</li> </ul>
Tipo	Seleccione el tipo de grabación para la transmisión principal de <b>General</b> , <b>Movimiento</b> (detección de movimiento), o <b>Alarma</b> .
Compresión	Seleccione el modo de codificación. <ul style="list-style-type: none"> <li>● H.265: Codificación del perfil principal. Se recomienda este ajuste.</li> <li>● H.264H: Codificación de alto perfil. Flujo de bits bajo con alta definición.</li> <li>● H.264: Codificación del perfil principal.</li> <li>● H.264B: codificación de perfil de línea de base. Este modo requiere un flujo de bits más alto en comparación con otros modos para la misma definición.</li> </ul>
Resolución	Seleccione la resolución para el video.  <p>La resolución máxima de video puede ser diferente según el modelo de su dispositivo.</p>
Velocidad de fotogramas (FPS)	Configura los cuadros por segundo para el video. Cuanto mayor sea el valor, más clara y suave se volverá la imagen. La velocidad de fotogramas cambia junto con la resolución. <p>Generalmente, en formato PAL, puede seleccionar el valor de 1 a 25; en formato NTSC, puede seleccionar el valor de 1 a 30. Sin embargo, el rango real de velocidad de fotogramas que puede seleccionar depende de la capacidad del dispositivo.</p>
Tipo de tasa de bits	<ul style="list-style-type: none"> <li>● <b>CBR</b>(tasa de bits constante): la tasa de bits cambia ligeramente alrededor del valor definido. Recomendamos seleccionar <b>CBR</b> cuando puede haber solo pequeños cambios en el entorno de monitoreo.</li> <li>● <b>VBR</b>(tasa de bits variable): La tasa de bits cambia con las escenas de monitoreo. Seleccione flujo variable cuando pueda haber grandes cambios en el entorno de monitoreo.</li> </ul>
Calidad	Cuanto mayor sea el valor, mejor será la imagen.  <p>Este parámetro está disponible si selecciona <b>VBR</b> como <b>Tipo de tasa de bits</b>.</p>
Intervalo de fotogramas	El intervalo entre dos marcos de referencia.
Tasa de bits (Kb/S)	<ul style="list-style-type: none"> <li>● Transmisión principal: cuanto mayor sea el valor, mejor será la calidad de la imagen.</li> <li>● Subtransmisión: para una transmisión constante, la tasa de bits cambia cerca del valor definido; para flujo variable, la tasa de bits cambia junto con la imagen, pero el valor máximo permanece cerca del valor definido.</li> </ul>

**Paso 3** Hacer clic **Más**.

Figura 5-58 Más configuraciones

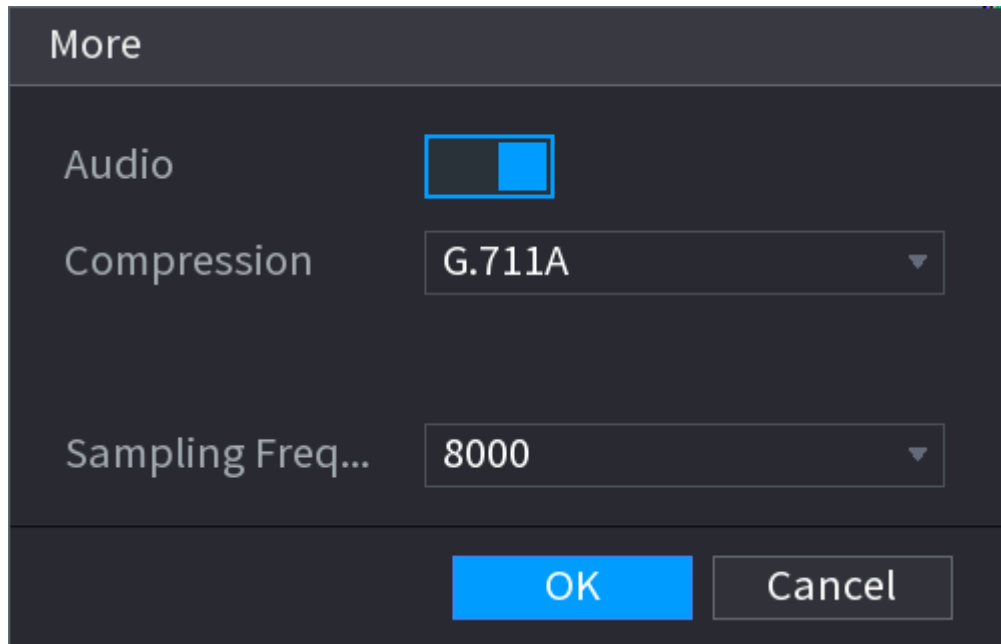

**Paso 4** Configure los parámetros de compresión de audio.

Tabla 5-18 Parámetros de compresión de audio

Parámetro	Descripción
Audio	Esta función está habilitada de forma predeterminada para la transmisión principal. Debe habilitarlo manualmente para la transmisión secundaria. Una vez que esta función está habilitada, el archivo de video grabado es un flujo de audio y video compuesto.
Compresión	Seleccione un formato de compresión de audio.
Frecuencia de muestreo	Establezca cuántas veces por segundo se muestrea un sonido. Cuanto mayor sea el valor, más natural será el sonido.

**Paso 5** Hacer clic **DE ACUERDO**.

**Paso 6** Hacer clic **Aplicar**.

### 5.7.6.2 Instantánea

Puede configurar el modo de instantánea, el tamaño de la imagen, la calidad y el intervalo.

**Paso 1** Seleccione **Menú principal > CÁMARA > Codificar > Instantánea**

Figura 5-59 Instantánea

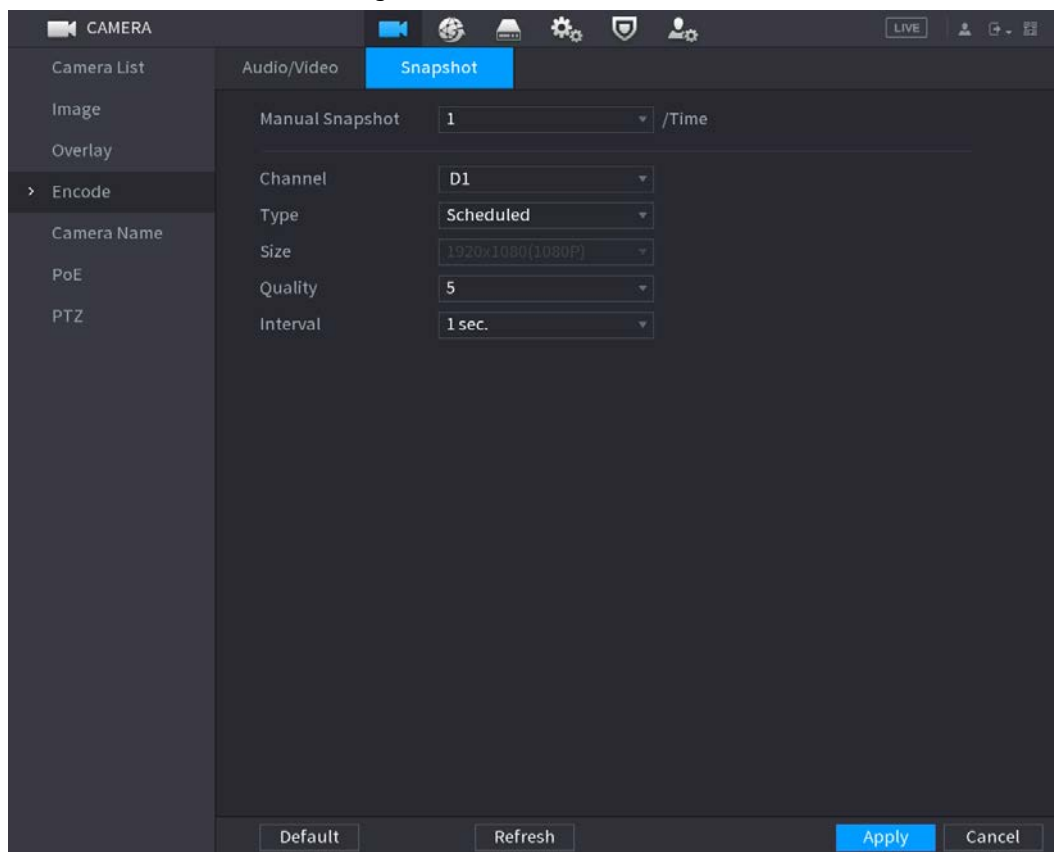

**Paso 2** Configurar parámetros.

Tabla 5-19 Parámetros de instantáneas

Parámetro	Descripción
Instantánea manual	Seleccione el número de instantáneas que desea tomar cada vez.
Canal	Seleccione el canal para el que desea configurar los ajustes.
Tipo	<ul style="list-style-type: none"> <li>● <b>Programado:</b> La instantánea se toma durante el período programado.</li> <li>● <b>Evento:</b> La instantánea se toma para detección de movimiento, pérdida de video, alarmas locales y otros eventos.</li> </ul>
Tamaño	El tamaño está determinado por la resolución de la transmisión principal o secundaria del canal.
Calidad	Configura la calidad de la imagen. Cuanto más alto sea el nivel, mejor será la imagen. El nivel 6 representa la mejor calidad.
Intervalo	Seleccione o personalice la frecuencia con la que se tomarán las instantáneas.

**Paso 3** Hacer clic **Aplicar**.

## 5.7.7 Modificación del nombre del canal

Puede personalizar el nombre del canal.

**Paso 1** Seleccione **Menú principal > CÁMARA > Nombre de la cámara**.

Figura 5-60 Nombre de la cámara

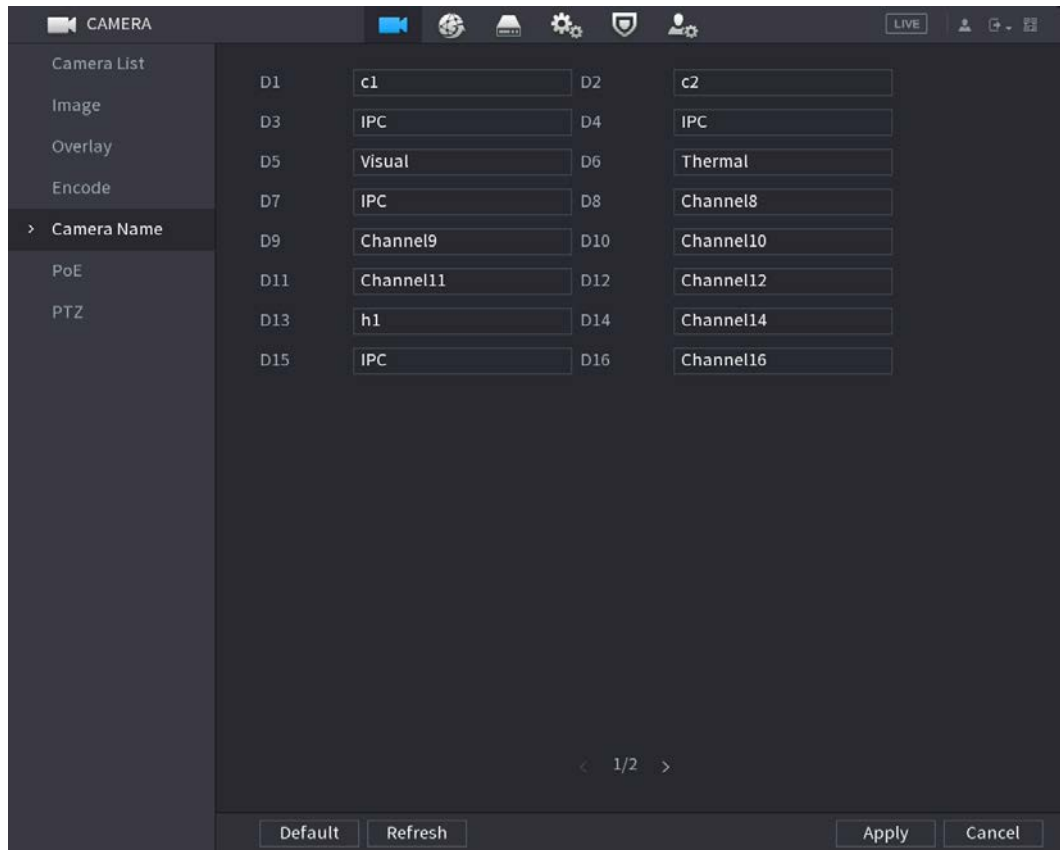

**Paso 2** Modificar un nombre de canal.



- Solo puede cambiar el nombre de la cámara conectada a través del protocolo privado.
- Puede ingresar hasta 63 caracteres ingleses para un nombre de canal.

**Paso 3** Hacer clic **Aplicar**.

### 5.7.8 Comprobación del estado de PoE

Puede comprobar el estado de los puertos PoE y establecer el modo de mejora para cada puerto PoE.

**Paso 1** Seleccione **Menú principal > CÁMARA > PoE**.



Figura 5-61 PoE

Connected/Total		Actual/Total Power(W)			
0/16		0.0/150.0			
Status	Port	Link Quality	Enhancement Mode	Rate(Mbps)	Power(W)
<span style="color: red;">●</span>	1	0	Off	-	-
<span style="color: red;">●</span>	2	0	Off	-	-
<span style="color: red;">●</span>	3	0	Off	-	-
<span style="color: red;">●</span>	4	0	Off	-	-
<span style="color: red;">●</span>	5	0	Off	-	-
<span style="color: red;">●</span>	6	0	Off	-	-
<span style="color: red;">●</span>	7	0	Off	-	-
<span style="color: red;">●</span>	8	0	Off	-	-
<span style="color: red;">●</span>	9	0	Off	-	-

Note:

- About icon : for PoE connection status, green circle means the device is connected and red circle means the device is disconnected ;
- Power protection function : Once the system detects the connected total power consumption exceeds the threshold, it begins to disconnect device one by one according to the port number (N-1). System stops disconnecting when the total power consumption is restored to rated power ;
- Link quality : It mainly contains three levels: poor, average and good. Try to enable signal enhancement mode when the link quality is poor.

**Paso 2** (Opcional) Conjunto **Modo de mejora para Sobre Apagado**.



Cuando el modo de mejora está habilitado, la distancia de transmisión del puerto PoE será extendido.

## 5.7.9 Actualización de dispositivos remotos

Puede actualizar el firmware de la cámara de red conectada a través de una actualización en línea o una actualización de archivos.

**Paso 1** Seleccione **Menú principal > CÁMARA > Lista de cámaras > Actualizar**.

Figura 5-62 Actualización

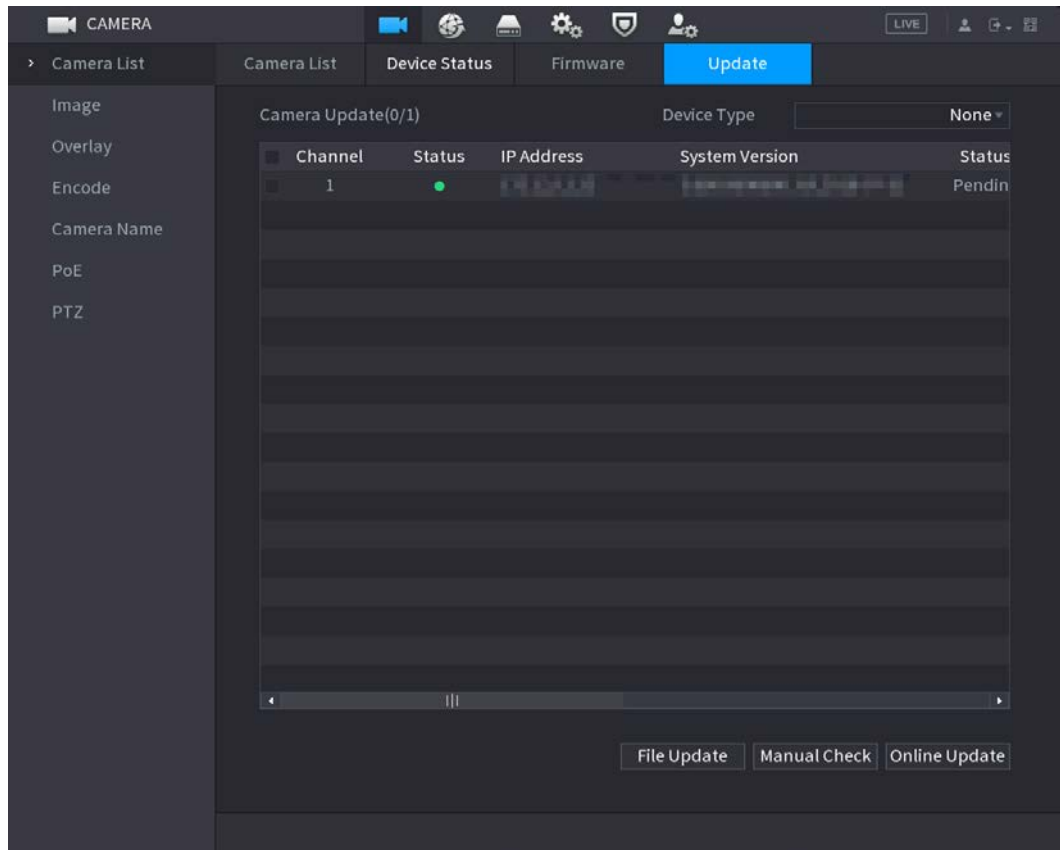

**Paso 2** Actualice el firmware del dispositivo remoto conectado.

● Actualización en línea.

1. Seleccione un dispositivo remoto y luego haga clic en **Comprobación**

**manual**. El sistema busca actualizaciones disponibles.

2. Seleccione un dispositivo remoto que tenga una actualización disponible y luego haga clic en **Actualización en línea**

● Actualización de archivos.

1. Seleccione un canal y luego haga clic en **Actualización de archivo**.

2. Seleccione un archivo de actualización.

3. Haga clic en **DE ACUERDO**.



Si hay demasiados dispositivos remotos, puede filtrarlos en la **Tipo de dispositivo** lista.

## 5.7.10 Visualización de la información del dispositivo remoto

### 5.7.10.1 Estado del dispositivo

Puede ver el estado de conexión y alarma del canal correspondiente. Seleccione **Menú principal**>**CÁMARA**>**Lista de cámaras**>**Estado del dispositivo**.

Figura 5-63 Estado del dispositivo



Tabla 5-20 Parámetros del estado del dispositivo

Icono	Descripción	Icono	Descripción
	IPC funciona correctamente.		IPC no es compatible.
	Alarma.		Vídeo perdido.

### 5.7.10.2 Firmware

Puede ver la dirección IP, el fabricante, el tipo y la versión del sistema del dispositivo remoto conectado.

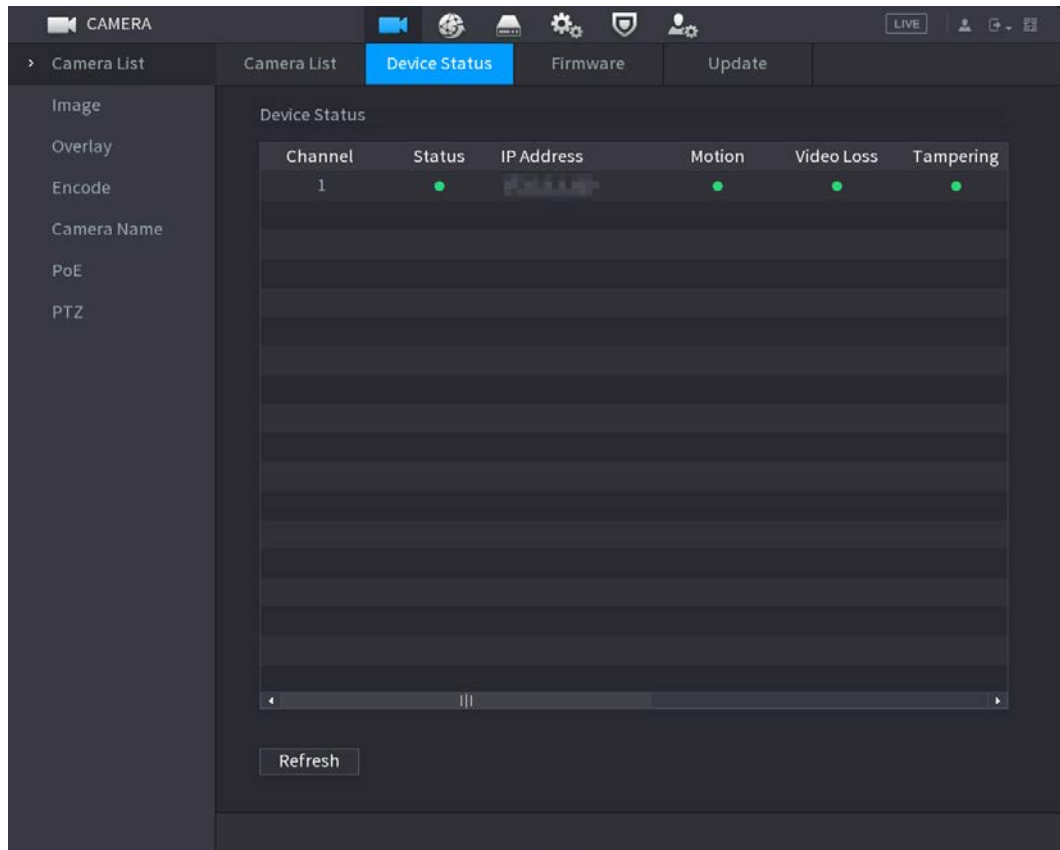
Seleccione **Menú principal > CÁMARA > Lista de cámaras > firmware**.

Figura 5-64 Firmware

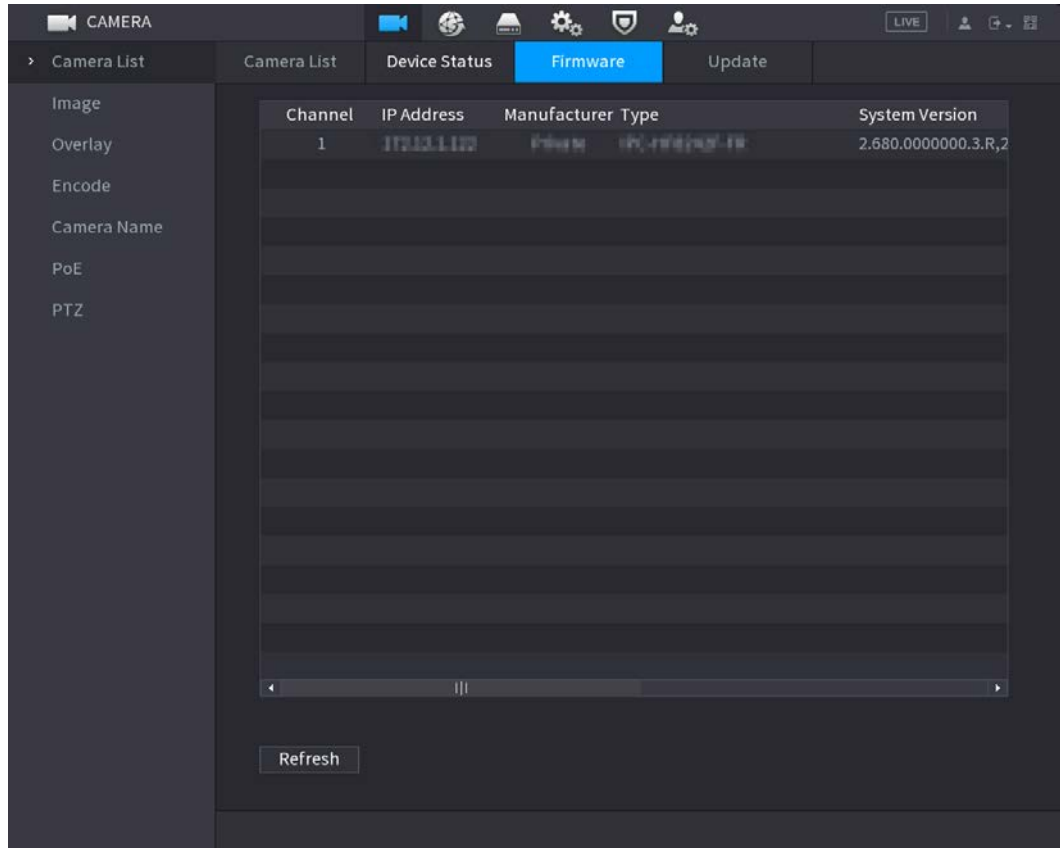

## 5.8 Gestión de grabaciones

### 5.8.1 Horario de grabación

Después de configurar el programa de grabación de videos e instantáneas, el dispositivo puede grabar automáticamente videos e instantáneas a la hora programada.

#### 5.8.1.1 Configuración del programa de grabación de video

Después de configurar la programación de videos, el dispositivo grabará videos de acuerdo con el período que establezca. Por ejemplo, si el período de grabación de la alarma es de 6:00 a 18:00 el lunes, el dispositivo realizará una grabación los lunes de 6:00 a 18:00.

Paso 1 Haga clic con el botón derecho en la página en vivo y luego seleccione **Menú principal > ALMACENAMIENTO > Calendario > Registro**.

Figura 5-65 Horario de video



**Paso 2** Configure los parámetros.

Tabla 5-21 Parámetros de programación de video

Parámetro	Descripción
Canal	Seleccione un canal para grabar un video.
Grabar antes	Introduzca la cantidad de tiempo que desea que dure la pregrabación. Se realizará una grabación previa al evento.
Redundancia	<p>Si hay varios discos duros instalados en el dispositivo, puede configurar uno de los discos duros como disco duro redundante para guardar los archivos grabados en diferentes discos duros. Si uno de los discos duros se daña, puede encontrar la copia de seguridad en el otro disco duro.</p> <ul style="list-style-type: none"> <li>● Seleccione <b>Menú principal &gt; ALMACENAMIENTO &gt; Administrador de discos</b> y luego configure un HDD como HDD redundante.</li> <li>● Seleccione <b>Menú principal &gt; ALMACENAMIENTO &gt; Calendario &gt; Registro</b>, a continuación, seleccione el <b>Redundancia</b> caja.</li> </ul> <ul style="list-style-type: none"> <li>◇ Si el canal seleccionado no está grabando, la función de redundancia tendrá efecto la próxima vez que grabe, ya sea que seleccione o no la casilla de verificación.</li> <li>◇ Si el canal seleccionado está grabando, los archivos grabados actuales se empaquetarán y luego comenzarán a grabar de acuerdo con el nuevo horario.</li> </ul> <p> Esta función es solo para algunos modelos.</p> <p>● El HDD redundante solo realiza una copia de seguridad de los videos grabados, pero no instantáneas</p>



Parámetro	Descripción
ANR	<p>Puede configurar la función ANR (reanudación automática de la red).</p> <ul style="list-style-type: none"> <li>● El IPC continúa grabando una vez que falla la conexión del NVR y el IPC. Una vez que la red se vuelve normal, el NVR puede descargar archivos de grabación mientras está desconectado del IPC. Esto es para ayudar a proteger contra la pérdida de datos del canal IPD actual que está conectado.</li> <li>● Establezca el período máximo de carga de grabación. Si el período fuera de línea es más largo que el período establecido, IPC solo cargará el archivo de grabación durante el período especificado.</li> </ul> <p> Asegúrese de que la tarjeta SD esté instalada y que la función de grabación esté habilitada en el IPC.</p>
Período	<p>Establezca un período durante el cual la configuración de grabación configurada esté activa.</p> <p> El sistema solo activa la alarma en el período definido.</p>
Copiar a	Hacer clic <b>Copiar</b> para copiar la configuración a otros canales.

Figura 5-66 Período

**Paso 3** Configure uno o más tipos de grabación de **General**, **Movimiento** (detección de movimiento), **Alarma**, **MAMÁ** (detección de movimiento y alarma), **Inteligente** y **Alarma**.

Figura 5-67 Tipo de registro

**Paso 4** Establecer el período de grabación.



Si ha agregado un feriado, puede configurar el período de grabación para el feriado.

Figura 5-68 Establecer período de registro

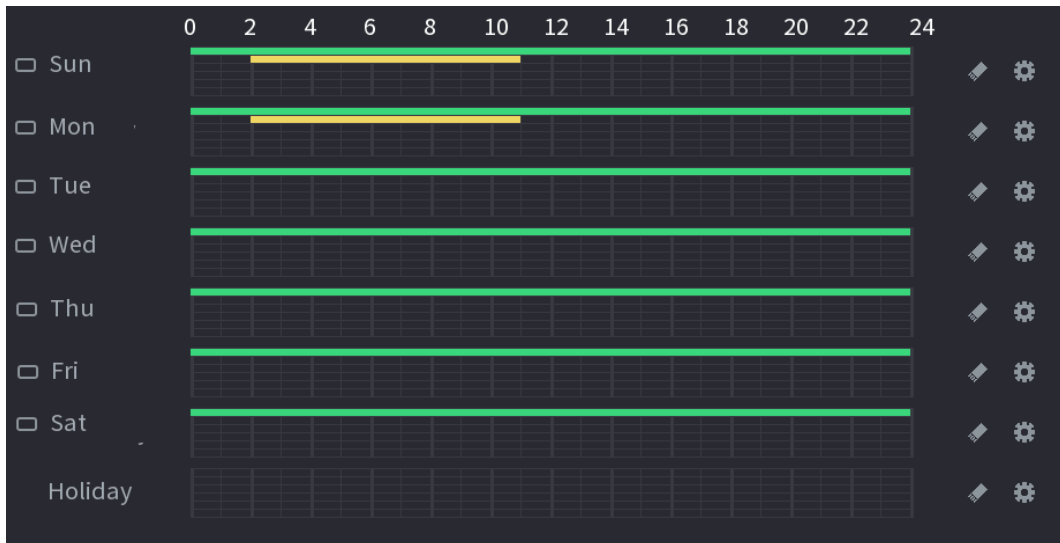

● Defina el período dibujando.

1. Seleccione una fecha correspondiente para configurar.

- ◇ Definir para toda la semana: Haga clic en  junto a **Todos**. Todos los íconos cambian a . Tú puede definir el período para todos los días simultáneamente.
- ◇ Definir para varios días de una semana: Haga clic  antes de cada día uno por uno. El icono cambia a . Puede definir el período para los días seleccionados simultáneamente.

2. En la línea de tiempo, arrastre para definir un período.

- ◇ Una vez que el período de tiempo se superpone, la prioridad de grabación es: **MAMÁ>Alarma>TPV>Inteligente>Movimiento>General**.
- ◇ Seleccione un tipo de grabación y luego haga clic  de la fecha correspondiente para liquidar en el período correspondiente.

Figura 5-69 Establecer período por dibujo





Las funciones de registro MD y registro de alarma son nulas si habilitó

MD y función de alarma.

● Defina el período editando.

1. Seleccione una fecha y luego haga clic en 

Figura 5-70 Establecer período editando

Period	Time Range	General	MD	Alarm	MD&Alarm	Intel	POS
Period 1	00:00 - 24:00	<input checked="" type="checkbox"/>	<input type="checkbox"/>	<input type="checkbox"/>	<input type="checkbox"/>	<input type="checkbox"/>	<input type="checkbox"/>
Period 2	00:00 - 24:00	<input type="checkbox"/>	<input type="checkbox"/>	<input type="checkbox"/>	<input type="checkbox"/>	<input type="checkbox"/>	<input type="checkbox"/>
Period 3	00:00 - 24:00	<input type="checkbox"/>	<input type="checkbox"/>	<input type="checkbox"/>	<input type="checkbox"/>	<input type="checkbox"/>	<input type="checkbox"/>
Period 4	00:00 - 24:00	<input type="checkbox"/>	<input type="checkbox"/>	<input type="checkbox"/>	<input type="checkbox"/>	<input type="checkbox"/>	<input type="checkbox"/>
Period 5	00:00 - 24:00	<input type="checkbox"/>	<input type="checkbox"/>	<input type="checkbox"/>	<input type="checkbox"/>	<input type="checkbox"/>	<input type="checkbox"/>
Period 6	00:00 - 24:00	<input type="checkbox"/>	<input type="checkbox"/>	<input type="checkbox"/>	<input type="checkbox"/>	<input type="checkbox"/>	<input type="checkbox"/>

Copy to

All

Sun     Mon     Tue     Wed     Thu     Fri     Sat

Apply    Cancel

2. Configure el tipo de grabación para cada período.

- ◇ Hay seis períodos que puede configurar para cada día.
- ◇ Por debajo **Copiar a**, Seleccione **Todos** para aplicar la configuración a todos los días de la semana, o seleccione días específicos a los que desea aplicar la configuración.

3. Haga clic en **Aplicar**.

**Paso 5** Hacer clic **Aplicar** para completar la configuración.

### 5.8.1.2 Configuración del programa de instantáneas

Configure el programa de grabación para las instantáneas.

**Paso 1** Haga clic con el botón derecho en la página en vivo y luego seleccione **Menú principal**>**ALMACENAMIENTO**>**Calendario**>**Instantánea**.



Figura 5-71 Instantánea

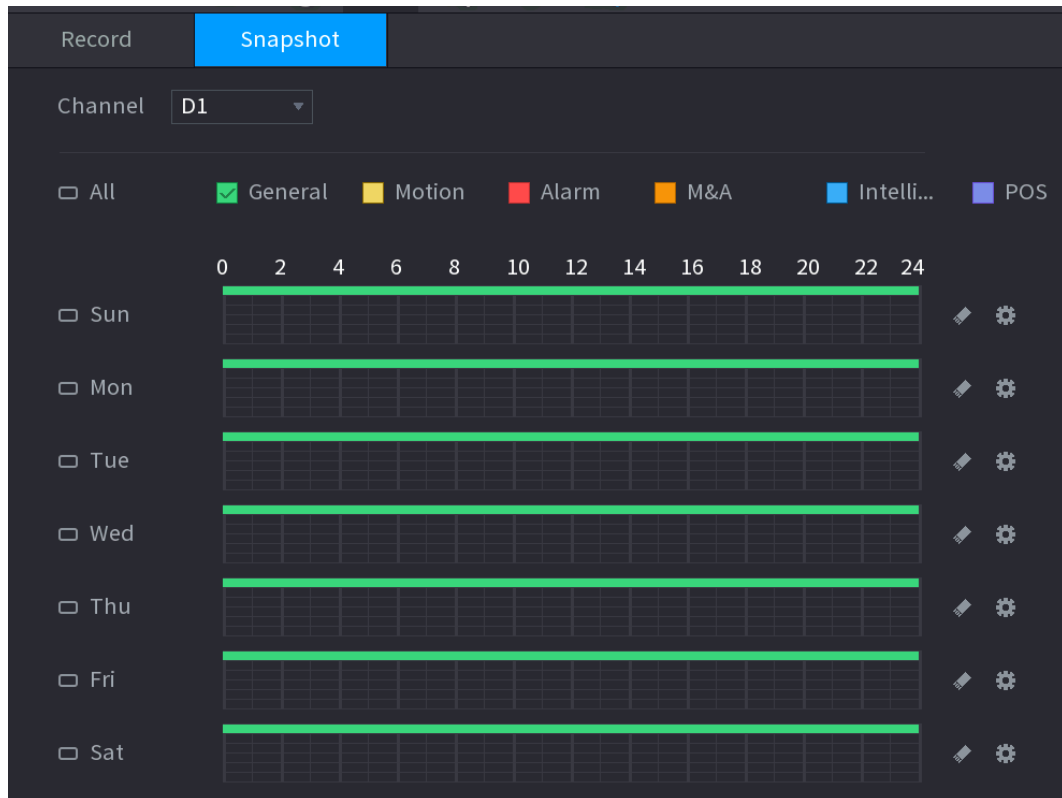

**Paso 2** Seleccione un canal para configurar la instantánea del horario.

**Paso 3** Establezca un tipo de grabación.

Figura 5-72 Tipo de registro

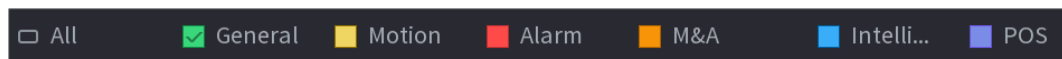

**Paso 4** Establezca el período de la instantánea. Para más detalles, consulte [Paso 4](#) en "5.8.1.1 Configuración del horario de grabación de video".

**Paso 5** Hacer clic **Aplicar**.

### 5.8.1.3 Configuración del modo de grabación

Después de configurar el registro programado o la instantánea programada, debe habilitar la función de grabación automática e instantánea para que el sistema pueda grabar o tomar instantáneas automáticamente.

- Automático: el sistema graba automáticamente los videos y las instantáneas de acuerdo con el cronograma definido.
- Manual: El sistema registra archivos generales para todo el día.



Necesita tener autoridades de almacenamiento para usar el **Manual** Modo grabación.

**Paso 1** Haga clic con el botón derecho en la página en vivo y luego seleccione **Menú principal**>**ALMACENAMIENTO**>**Registro**.

Figura 5-73 Modo de grabación

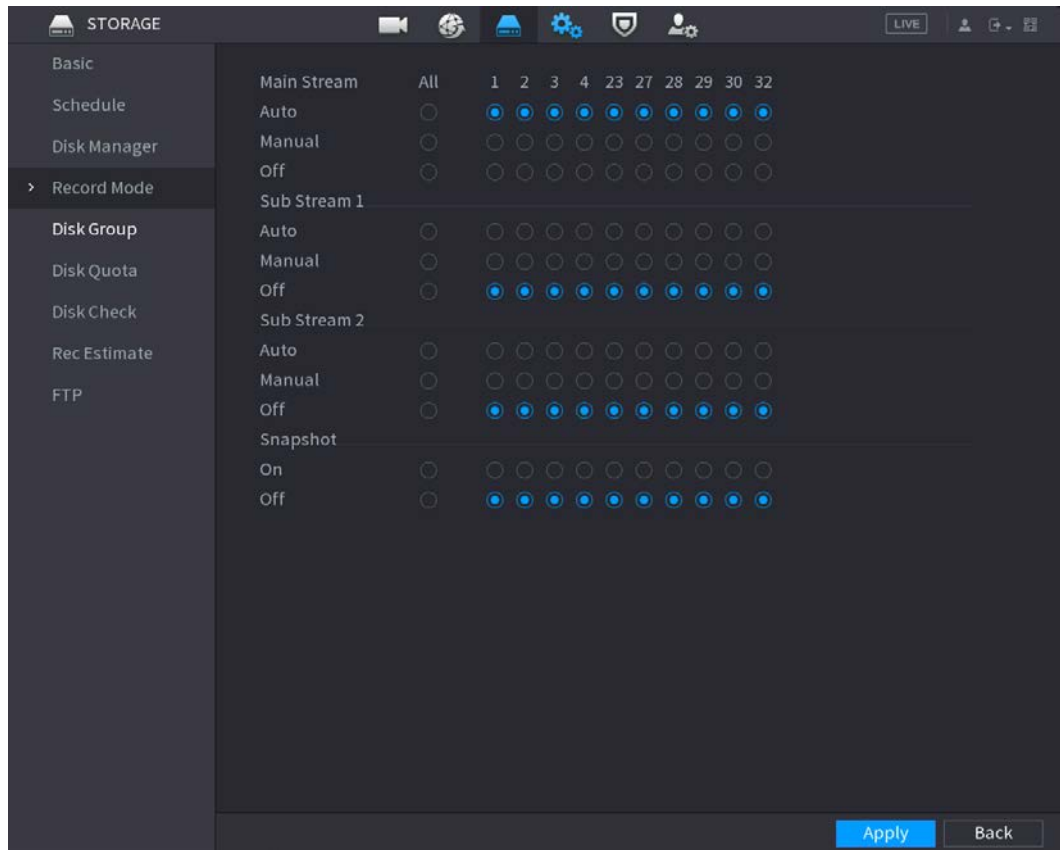

**Paso 2** Configurar parámetros.

Tabla 5-22 Parámetros del modo de grabación

Parámetro	Descripción
Canal	Muestra todos los canales conectados. Puede seleccionar un solo canal o seleccionar <b>Todos</b> .
Estado de grabación	<ul style="list-style-type: none"> <li>● Automático: realice grabaciones automáticamente de acuerdo con el cronograma.</li> <li>● Manual: Realiza una grabación general en 24 horas para el canal seleccionado.</li> <li>● Desactivado: no grabar.</li> </ul>
Estado de la instantánea	Habilite o deshabilite la instantánea programada para los canales correspondientes.

**Paso 3** Hacer clic **Aplicar**.

## 5.8.2 Búsqueda y reproducción

### 5.8.2.1 Página de búsqueda

Puede buscar y reproducir los archivos grabados en el NVR.

Seleccione **Menú principal** > **BÚSQUEDA** o haga clic con el botón derecho en la página de vista en vivo y luego seleccione **Búsqueda**.



La siguiente figura es solo para referencia.

Figura 5-74 Buscar









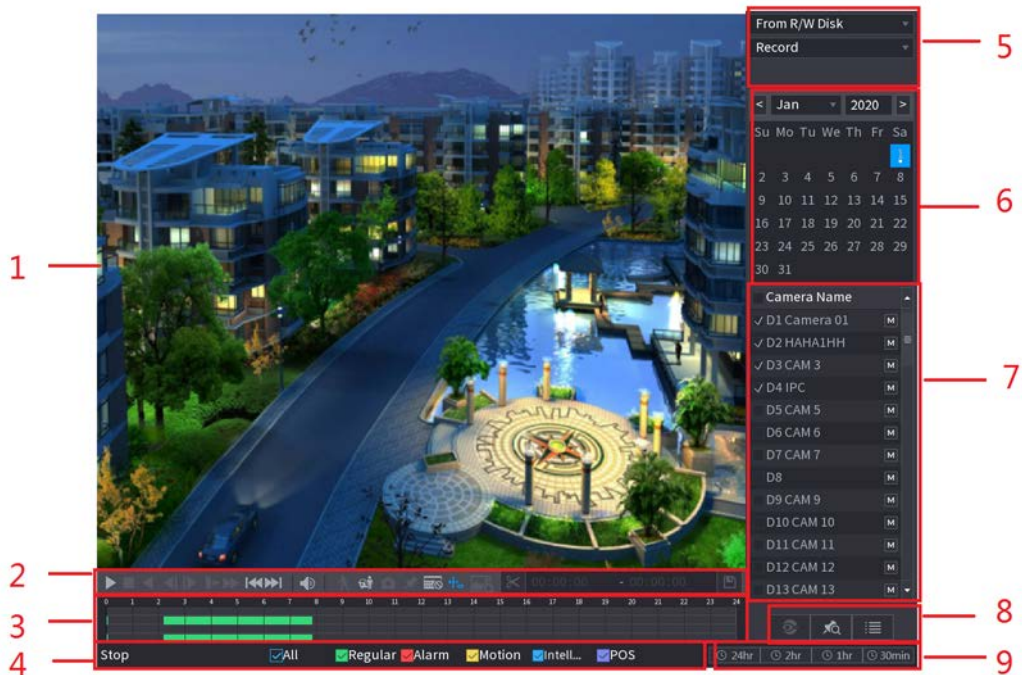

Tabla 5-23 Descripción de la página de búsqueda

No.	Función	Descripción
1	Ventana de visualización	<p>Muestra el vídeo o la imagen grabados buscados. El sistema admite la reproducción en un solo canal, 4 canales, 9 canales y 16 canales simultáneamente.</p> <p></p> <p>Al reproducir en el modo de un solo canal, mantenga presionado el botón izquierdo del ratón para seleccionar el área que desea agrandar. El área se agranda después de presionar el botón izquierdo del mouse. publicado. Para salir del estado ampliado, haga clic derecho en la imagen.</p>
2	Barra de controles de reproducción	Botones de control de reproducción.
	Acortar	Hacer clic  para recortar el archivo de grabación y luego guardar el imágenes. Consulte "5.8.2.4 Recorte de videos" para obtener más información.
	Respaldo	Hacer clic  para hacer una copia de seguridad de las grabaciones.

No.	Función	Descripción
3	Barra de tiempo	<p>Muestra el tipo y el período de tiempo del video grabado actual.</p> <ul style="list-style-type: none"> <li>● En el diseño de 4 canales, se muestran 4 barras de tiempo. En otros diseños de vista, solo se muestra 1 barra de tiempo.</li> <li>● Haga clic en el área coloreada para iniciar la reproducción desde un momento determinado.</li> <li>● Cuando esté configurando los ajustes, gire el botón de la rueda en la barra de tiempo para acercarse desde 0. Cuando se esté reproduciendo una reproducción, gire el botón de la rueda en la barra de tiempo, la barra de tiempo se acercará al punto de tiempo donde se encuentra la reproducción. situado.</li> <li>● Colores de la barra de tiempo: Verde para tipo general; rojo para alarma externa; amarillo para detección de movimiento; azul para eventos inteligentes; púrpura para eventos POS.</li> <li>● Haga clic y mantenga presionada la barra de tiempo, y el puntero del mouse cambia a un ícono de mano, y luego puede arrastrar para ver la reproducción del tiempo objetivo.</li> <li>● Puede arrastrar la línea naranja vertical en la barra de tiempo para ver rápidamente la reproducción en formato iframe.</li> <li>● Cuando reproduzca un video en el modo de un canal, señale la barra de tiempo durante 0,1 segundos y luego podrá ver 4 imágenes antes y después del tiempo seleccionado, y la imagen en miniatura del tiempo seleccionado.</li> <li>● Para algunos modelos, cuando hace clic en el área en blanco en la barra de tiempo, el sistema salta automáticamente al siguiente punto de tiempo donde se encuentra un video grabado.</li> </ul>
4	Estado de reproducción	Incluye 2 estados de reproducción: <b>JugaryDetenerse.</b>
	tipo de registro	Seleccione la casilla de verificación para definir el tipo de grabación que desea buscar.
5	Tipo de búsqueda	Selecciona el contenido a reproducir: <b>Registro, Imagen, y Subperíodo.</b>
6	Calendario	<p>Haga clic en la fecha que desea buscar.</p>  <p>Las fechas con grabaciones o instantáneas tienen un pequeño sólido círculo debajo de la fecha.</p>

No.	Función	Descripción
7	Ver diseño y Selección del canal	<ul style="list-style-type: none"> <li>● En el <b>Nombre de la cámara</b> lista, seleccione uno o más canales que desee reproducir.</li> <li>● La división de la ventana se decide según cómo seleccione los canales. Por ejemplo, si selecciona 1 canal, la reproducción se muestra en la vista de un solo canal. Si selecciona de dos a cuatro canales, la reproducción se muestra en la vista de cuatro canales. El máximo es de ocho canales.</li> <li>● Haga clic en <b>Mo</b> para cambiar las secuencias. <b>Mo</b> indica transmisión principal e <b>Mo</b> indica transmisión secundaria.</li> </ul>
8	Visualización de lista	<p>Esta área incluye <b>Lista de etiquetas</b> y <b>Lista de archivos</b>.</p>  <p>Los iconos que se muestran pueden variar según los modelos.</p> <ul style="list-style-type: none"> <li>● : Haga clic en <b>Lista de etiquetas</b> para ver la lista de videos grabados marcados. Haga doble clic en el archivo para comenzar a reproducir.</li> <li>● : Haga clic en <b>Lista de archivos</b> para ver los archivos que se encontraron. Puede bloquear y desbloquear los archivos. Consulte "5.8.2.6 Lista de archivos" para obtener información detallada.</li> <li>● : corrección de ojo de pez. Consulte "5.6.10.2 Deformación de ojo de pez durante la reproducción" para obtener información detallada.</li> </ul>
14	Unidad de barra de tiempo	Puede seleccionar 24 h, 2 h, 1 h o 30 min como unidad de barra de tiempo.



Todas las operaciones de reproducción pueden variar según las versiones de hardware. Algunas funciones están disponibles en seleccionar modelos.

### 5.8.2.2 Reproducción

Puede buscar y reproducir vídeos, imágenes o videoclips. Las operaciones son similares. Esta sección utiliza la reproducción de video como ejemplo.

**Paso 1** Seleccione **Menú principal** > **Búsqueda** o haga clic con el botón derecho en la página en vivo y luego seleccione **Búsqueda**.

**Paso 2** Seleccione **Desde disco R/W** o **Desde dispositivo de E/S**.

- Desde disco R/W: busque archivos grabados en el disco duro del dispositivo.

Figura 5-75 Búsqueda desde disco R/W

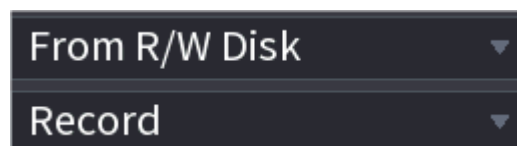

- Desde dispositivo de E/S: busca archivos grabados desde un dispositivo de almacenamiento externo.

Hacer clic en **Navegar**, seleccione la ruta de almacenamiento del archivo de video grabado que desea reproducir. Haga doble clic en el archivo de video o haga clic en **Mo** para comenzar a reproducir.

Figura 5-76 Buscar desde el dispositivo de E/S

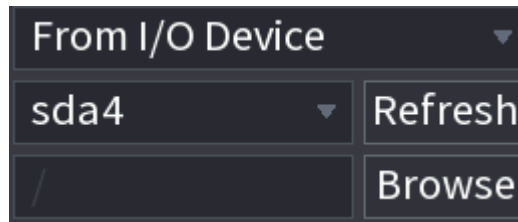

**Paso 3** Seleccione **Registro** como el tipo de

**Paso 4** búsqueda. Seleccione la fecha y el canal.















**Paso 5** Haga clic en  en cualquier posición de la barra de tiempo.

El sistema inicia la reproducción. Puede utilizar los controles de reproducción para controlar el proceso de reproducción.

Figura 5-77 Control de reproducción



Tabla 5-24 Descripción del control de reproducción

Icono	Función
	Reproducir pausar En el modo de reproducción lenta, haga clic para cambiar entre reproducción/pausa.
	Detenerse Al reproducir, haga clic para detener el proceso de reproducción actual.
	Rebobinar En el modo de reproducción normal, haga clic izquierdo en el botón, el archivo comienza a rebobinarse. Vuelva a hacer clic para pausarlo. Mientras se rebobina, haga clic en  o  para restaurar el juego normal.
	Muestra el cuadro anterior/siguiente cuadro. Cuando pause el archivo de reproducción normal, haga clic  o  reproducir cuadro por cuadro. En el modo de reproducción cuadro por cuadro, haga clic en el  o  para reanudar la normalidad modo de reproducción.
	Juego lento En el modo de reproducción, haga clic en él para usar varios modos de reproducción lenta, como reproducción lenta 1, reproducción lenta 2 y más.
	Avance rápido En el modo de reproducción, haga clic para realizar varios modos de reproducción rápida, como reproducción rápida 1, reproducción rápida 2 y más.
	Ajusta el volumen de la reproducción.
	Busqueda inteligente. Consulte "5.8.2.3 Reproducción de búsqueda inteligente" para obtener información detallada.

Icono	Función
	Detección de movimiento inteligente. Puede hacer clic en el icono para seleccionar un ser humano o un vehículo motorizado y el sistema reproducirá los videos detectados de la persona o del vehículo motorizado.  Se pueden seleccionar personas y vehículos de motor al mismo tiempo.
	Haga clic en el botón de instantánea en el modo de pantalla completa para tomar una instantánea. El sistema admite la ruta guardada de imágenes instantáneas personalizadas. Primero conecte el dispositivo periférico, haga clic en el botón de ajuste en el modo de pantalla completa, puede seleccionar o crear una ruta. Haga clic en el botón Inicio, la imagen instantánea se puede guardar en la ruta especificada.
	Botón marcar. Esta función está disponible en modelos seleccionados. Asegúrese de que haya un botón de marca en el panel de control de reproducción. Consulte "5.8.2.7 Reproducción de etiquetas" para obtener información detallada.
	Mostrar y ocultar información de POS. En el modo de reproducción de 1 canal, puede hacer clic para mostrar/ocultar información de POS en el video.
	En el modo de reproducción de 1 canal, haga clic en él para habilitar o deshabilitar la visualización de la información de la regla IVS en el video.  Esta función es solo para algunas series.
	Búsqueda de imágenes.

### 5.8.2.3 Reproducción de búsqueda inteligente



Esta función es solo para algunos modelos.

Durante el proceso de reproducción, el sistema puede analizar la zona de detección de movimiento en la escena y dar el resultado del análisis.



Asegúrese de que la detección de movimiento se haya activado en **Menú principal > ALARMA > Detección de vídeo >**

**Detección de movimiento.**

**Paso 1** Seleccione un canal para reproducir video y luego haga clic en . Puede ver las cuadrículas en la reproducir video.



- Esta función es para el modo de reproducción de un canal.
- En el modo de reproducción de múltiples canales, haga doble clic en un canal para cambiar a un canal modo de reproducción.

**Paso 2** Seleccione zonas de búsqueda inteligente (22\*18(PAL), 22\*15(NTSC)).

**Paso 3** Haga clic para ir a la búsqueda y reproducción inteligentes. El sistema va a reproducir todas las grabaciones de detección de movimiento.

**Paso 4** Haga clic para detener la búsqueda inteligente.





- La región de detección de movimiento no puede ser la zona de pantalla completa.
- La región de detección de movimiento adopta el panel de reproducción completa actual de forma predeterminada.
- El cambio de unidad de barra de tiempo, el rebobinado, cuadro por cuadro no están disponibles cuando el sistema está reproduciendo un archivo de detección de movimiento.

### 5.8.2.4 Recorte de vídeos

Puede recortar algunas secuencias de videos grabados en un archivo nuevo y luego guardarlas en el dispositivo USB. Paso 1

Primero seleccione un registro y luego haga clic en **Selección para reproducir**

Paso 2 hora en la barra de tiempo y luego haga clic en **Selección para reproducir**  para iniciar el clip.

Paso 3 hora en la barra de tiempo y luego haga clic en **Selección para reproducir**  para detener el clip.

Paso 4 Haga clic en , el sistema abre un cuadro de diálogo para guardar el archivo de clip.

Figura 5-78 Presilla



### 5.8.2.5 Copia de seguridad

Puede hacer una copia de seguridad de los videos, imágenes o clips de video grabados en un dispositivo de almacenamiento USB. Paso 1

1 Seleccione los archivos que desea respaldar.

- Vídeos o imágenes. Hacer clic  en la esquina inferior derecha de la página de búsqueda y luego en

la lista de archivos, seleccione los archivos para la copia de seguridad.

- Videoclips. Consulte "5.8.2.4 Recorte de videos". Haga

Paso 2 clic en .

Figura 5-79 Copia de seguridad

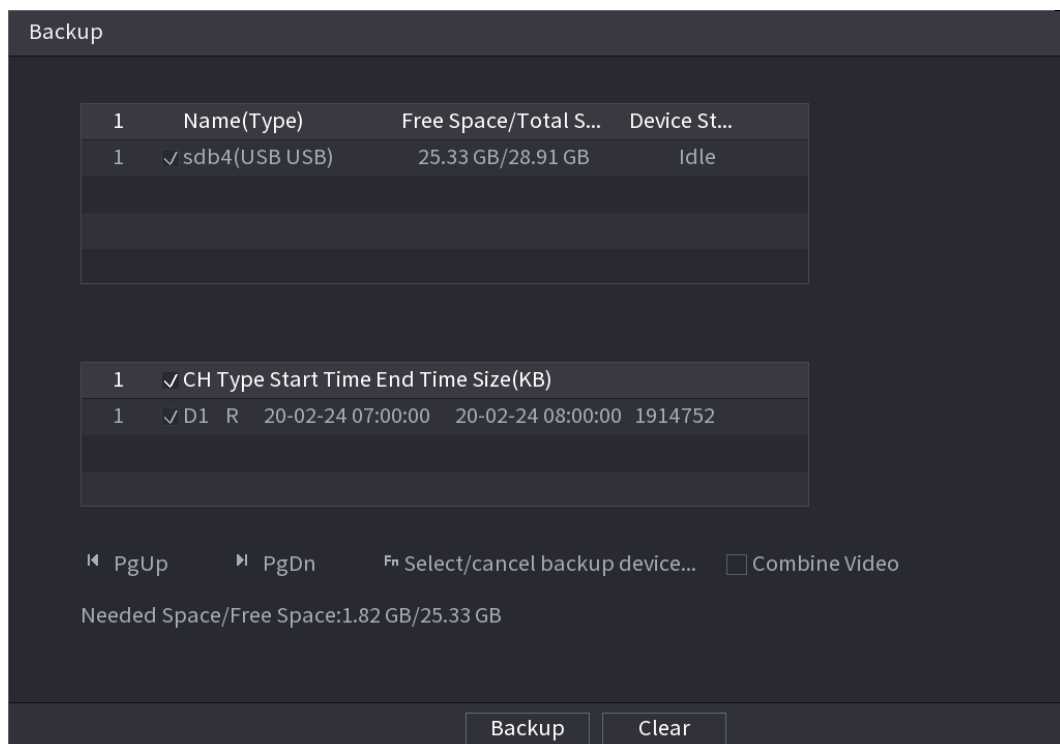



**Paso 3** Seleccione el dispositivo de almacenamiento y luego haga clic en **Respaldo**.



- Puede cancelar la selección de los archivos que no desea respaldar.
- Seleccione **Combinar vídeo** para fusionar varios videos en uno.

### 5.8.2.6 Lista de archivos

En la página de búsqueda, seleccione un canal y luego haga clic en  para ver la lista de archivos. En la lista de archivos, puede administrar los archivos del canal seleccionado.

- Jugar.

Haga doble clic en un archivo para reproducir.

- Búsqueda.

Seleccione una hora específica y luego haga clic en .

- Bloquear o desbloquear archivos.

◇ Para bloquear archivos, en la lista de archivos, seleccione uno o más archivos y luego haga clic en . Los archivos bloqueados se clic en no sobrescribir.

◇ Para desbloquear archivos, haga clic en  y luego seleccione uno o más archivos y luego haga clic en **desbloquear**.

- Vuelve a la pagina anterior. Hacer

clic  para volver a la página con el calendario.

### 5.8.2.7 Reproducción de etiquetas

Cuando está reproduciendo un video, puede agregar una etiqueta para marcar un momento importante en el video. Después de la reproducción, puede usar el tiempo o las palabras clave de la etiqueta para buscar el video correspondiente y luego reproducirlo.

#### Agregar etiqueta

Cuando el sistema esté reproduciendo, haga clic en  y luego configure el nombre de la etiqueta.

#### Reproducir etiqueta

Durante la reproducción de un solo canal, haga clic en , a continuación, en la lista de etiquetas, haga doble clic en un archivo para reproducirlo.



Para buscar videos etiquetados por tiempo, seleccione el tiempo de la etiqueta y luego haga clic en .

#### Jugando antes del tiempo etiquetado

Puede elegir reproducir desde los N segundos anteriores del tiempo de la etiqueta.



El sistema puede reproducir los N segundos anteriores a la hora etiquetada si hay un video en ese punto.

De lo contrario, el sistema reproduce todo lo que hay.

#### Gestión de etiquetas

En la lista de etiquetas, haga clic en .

Figura 5-80 Gestión de etiquetas

**Manager**

Channel:

Start Time:

End Time:

2	CH	Mark Time	Name
1	<input type="checkbox"/> 5	2017-11-08 03:19:30	123
2	<input type="checkbox"/> 5	2017-11-08 10:30:34	456

- Para buscar el video etiquetado, seleccione el número de canal, la hora de inicio y la hora de finalización, y luego haga clic en **Búsqueda**.
- Para cambiar el nombre de la etiqueta, haga doble clic en un video etiquetado y luego ingrese el nuevo nombre.
- Para eliminar etiquetas, seleccione uno o más videos etiquetados y luego haga clic en **Borrar**.

### 5.8.3 Información de registro

Seleccione **Menú principal > MANTENER > Información del sistema** para ver la información de la grabación.

Figura 5-81 Grabación de información

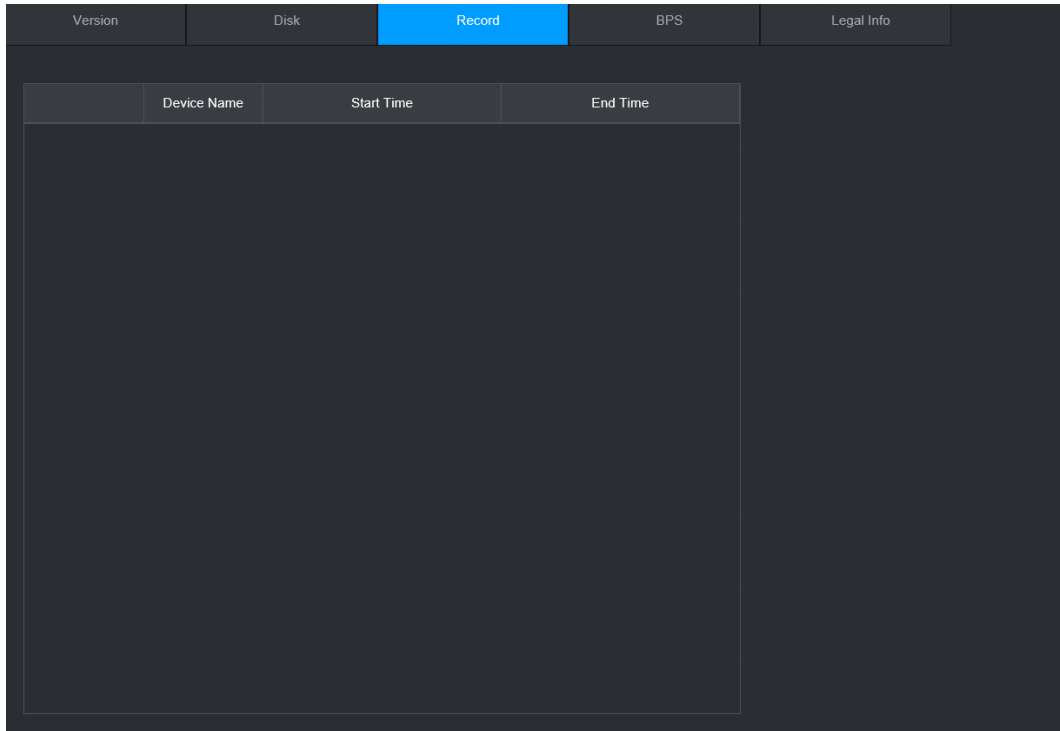

## 5.9 IA

La detección de IA consiste en procesar y analizar la imagen y extraer la información clave, y luego comparar la información clave con la regla de detección preestablecida. Se activa una alarma cuando el comportamiento detectado coincide con la regla de detección.



Las siguientes cifras son solo de referencia y pueden diferir de la situación real.

### 5.9.1 Resumen

La detección de IA cae en IA por cámara e IA por grabadora.

- IA por cámara: algunas cámaras admiten la detección de IA. Las cámaras realizan la detección de IA y envían los resultados de la detección al NVR para su visualización. Cuando utilice IA por cámara, asegúrese de conectar el dispositivo a las cámaras que admitan las funciones de detección de IA correspondientes.
- AI por grabadora: las cámaras envían videos a NVR para detección, análisis y visualización de resultados.



- Algunos modelos solo admiten IA por cámara.
- Las funciones de IA pueden variar según los modelos.
- Las diferentes funciones de IA pueden entrar en conflicto entre sí. No puede habilitar dos IA en conflicto funciones para el mismo canal.

## 5.9.2 Plan Inteligente

### Información de contexto

Para usar AI por cámara para detección de rostros, reconocimiento de rostros y otras funciones de detección, primero debe habilitar el plan inteligente correspondiente.

#### Procedimiento

**Paso 1** Seleccione **Menú principal > AI > Parámetros > Plan inteligente**.

**Paso 2** Seleccione un canal.



La página puede diferir según los planes inteligentes que admita el dispositivo remoto.

Figura 5-82 Plan inteligente

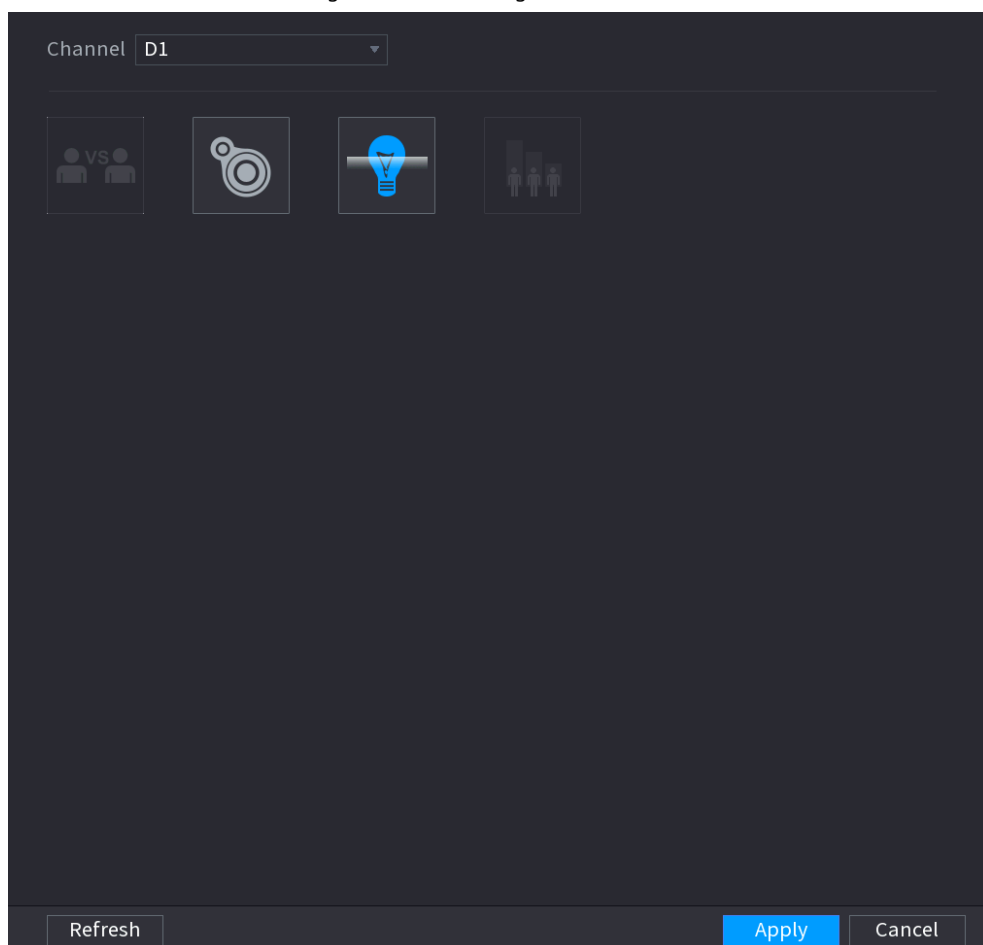

**Paso 3** Haga clic en el icono que representa el plan inteligente para habilitarlo. El icono se resalta.



Si el canal está conectado a una cámara PTZ, puede establecer planes inteligentes por separado para cada punto preestablecido.

Figura 5-83 Plan inteligente (PTZ)

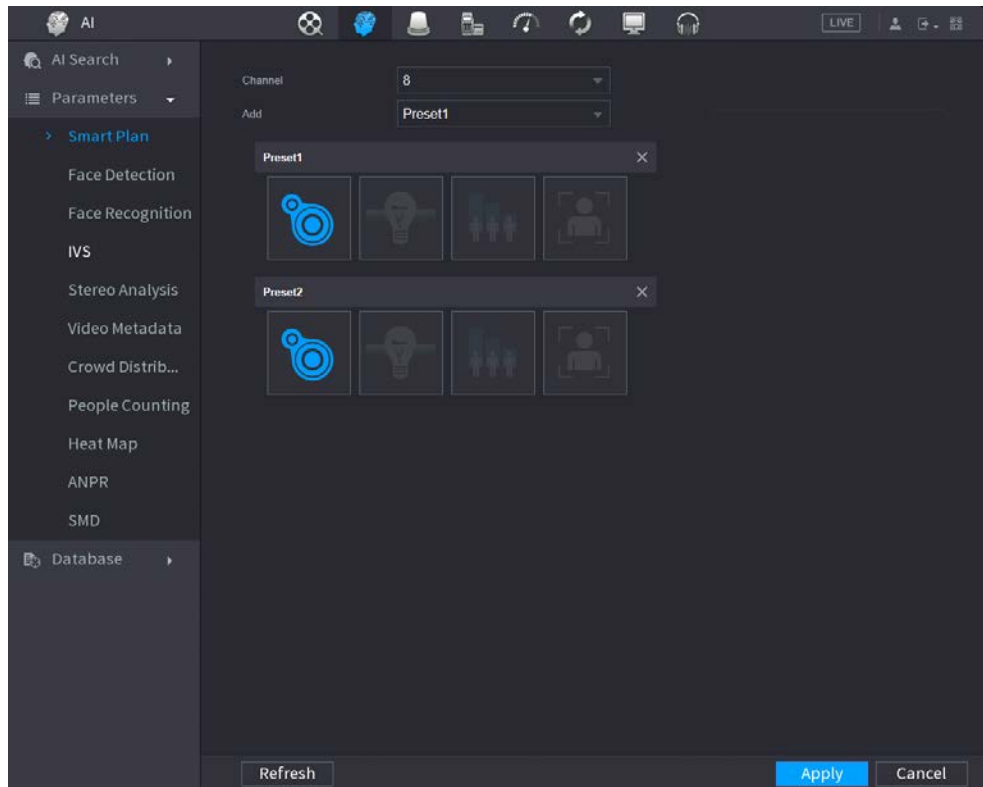

**Paso 4** Hacer clic **Aplicar**.

### 5.9.3 Detección de rostros

El dispositivo puede detectar rostros en la imagen de video.

#### 5.9.3.1 Habilitación del plan inteligente

Para usar AI por cámara, primero debe habilitar el plan inteligente. Para obtener más información, consulte "5.9.2 Plan inteligente".

#### 5.9.3.2 Configuración de la detección de rostros

### Información de contexto

Configure las reglas de alarma para la detección de rostros.

#### Procedimiento

**Paso 1** Seleccione **Menú principal > AI > Parámetros > Detección de rostro**.

Figura 5-84 Detección de rostros

**Paso 2** Seleccione un canal y luego seleccione **IA por reordenamiento por cámara** como **Tipo**.



Cuando **IA por cámara** está seleccionado, puede habilitar **Mejora de la cara** para mejorar la eficiencia de detección.

**Paso 3** Hacer clic  para habilitar la detección de rostros.

**Paso 4** Hacer clic **Entorno** junto a **Regla** para dibujar áreas para filtrar el objetivo.

Puede configurar dos filtros de destino (tamaño máximo y tamaño mínimo). El sistema activa una alarma cuando el tamaño del objetivo detectado está entre el tamaño máximo y el tamaño mínimo.

**Paso 5** Hacer clic **Entorno** junto a **Calendario** para configurar el período de armado.

El sistema activa las acciones de alarma correspondientes solo durante el período de armado.

- En la línea de tiempo, arrastre para establecer el período.
- También puede hacer clic  para establecer el período.

**Paso 6** Configurar acciones de vinculación de alarmas. Para obtener más información, consulte la Tabla 5-42. Hacer

**Paso 7** clic **Aplicar**.

### 5.9.3.3 Búsqueda AI (Detección de rostros)

#### Información de contexto

Puede buscar los rostros detectados y reproducir grabaciones relacionadas.

## Procedimiento

**Paso 1** Seleccione **Menú principal > AI > Búsqueda de IA > Detección de rostro**.

Figura 5-85 Búsqueda de rostros

The screenshot shows a search configuration interface with the following fields:

- Channel: D1
- Period: Today
- Time Range: 2000 -02 -17 00 :00 :00 - 2000 -02 -17 23 :59 :59
- Gender: All
- Age: All
- Glasses: All
- Beard: All
- Face Mask: All
- Expression: All
- Search button

**Paso 2** Seleccione el canal, ingrese la hora de inicio y la hora de finalización, y seleccione los atributos. Hacer

**Paso 3** clic **Búsqueda**.

Se muestran los resultados.



Por razones de privacidad, los rostros humanos en la imagen están borrosos intencionalmente. El actual la imagen es clara

Figura 5-86 Resultados de búsqueda

The screenshot shows the search results interface with a grid of face detection results. Each result includes a small image of the face, a list of attributes (Age, Gender, Expression, Glasses, Beard, Mouth Mask), and a timestamp. A sidebar on the right shows a larger video frame with a play button and a list of attributes for the selected frame.

Attributes shown in the sidebar:

- Age: Young
- Gender: Male
- Glasses: General
- Expression: Calm
- Beard: No
- Mouth Mask: No

## Operaciones relacionadas

- Reproducir video relacionado. Haga clic en una cara y luego haga clic en . El sistema reproduce el video alrededor del tiempo de la instantánea.
- Exportar.  
Hacer clic **Exportar** para exportar los resultados en formato Excel.
- Respaldo.  
Seleccione una o más imágenes, haga clic en **Respaldo**, seleccione la ruta de almacenamiento y el tipo de archivo y, a continuación, haga clic en **Comienzo** para hacer una copia de seguridad de los archivos seleccionados en un dispositivo de almacenamiento externo.
- Cerrar con llave.  
Seleccione una o más imágenes y luego haga clic en **Cerrar con llave**. Los archivos bloqueados no se sobrescribirán.
- Agregar etiquetas.  
Seleccione una o más imágenes y luego haga clic en **Añadir etiqueta**.
- Agregar a la base de datos de rostros.  
Hacer clic **Agregar a la base de datos de rostros**, ingrese la información correspondiente y luego agregue la imagen a la base de datos de rostros.

Figura 5-87 Agregar imagen de cara a la base de datos

Register

Name

Gender  Male  Female

Birthday Year  M  D

Province

Crede... ID Card

Region

Add...

Cre...

1	Name	Register No.	Failed No.	Error No.
1	1	0	0	0

## 5.9.4 Detección de cara y cuerpo

Después de habilitar la detección de rostro y cuerpo, puede ver las instantáneas de rostro y cuerpo y los atributos relacionados en la página en vivo.

### 5.9.4.1 Habilitación del plan inteligente

Para usar AI por cámara, primero debe habilitar el plan inteligente. Para obtener más información, consulte "5.9.2 Plan inteligente".

### 5.9.4.2 Configuración de la detección de rostro y cuerpo

Configure reglas de alarma para la detección de rostros y cuerpos.

Paso 1 Seleccione **Menú principal > AI > Parámetros > Detección de rostro**.



Figura 5-88 Detección de rostro y cuerpo

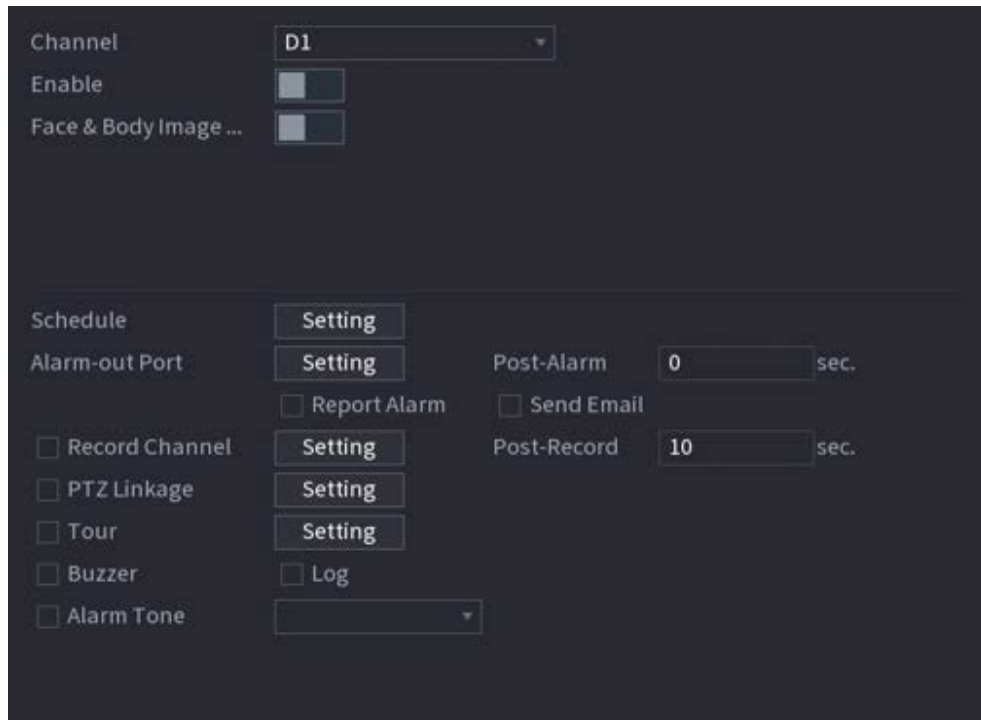

**Paso 2** Seleccione un canal y luego haga clic en  para habilitar la función.

**Paso 3** Permitir **Mejora de la imagen de la cara y el cuerpo** para mejorar la eficiencia de detección.

**Paso 4** Configurar filtros de destino.

Puede configurar dos filtros de destino (tamaño máximo y tamaño mínimo). El sistema activa una alarma cuando el tamaño del objetivo detectado está entre el tamaño máximo y el tamaño mínimo.

**Paso 5** Hacer clic **Entorno** junto a **Calendario** para configurar el período de armado.

El sistema activa las acciones de alarma correspondientes solo durante el período de armado.

- En la línea de tiempo, arrastre para establecer el período.
- También puede hacer clic  para establecer el período.

**Paso 6** Configurar acciones de vinculación de alarmas. Para obtener más información, consulte la Tabla 5-42. Hacer

**Paso 7** clic **Aplicar**.

### 5.9.4.3 Búsqueda de IA (detección de rostro y cuerpo)

Para buscar resultados de detección de rostros, consulte "5.9.3.3 Búsqueda AI (Detección de rostros)". Para buscar resultados de detección de cuerpos, consulte "5.9.8.3.1 Detección de personas".

## 5.9.5 Reconocimiento facial

El sistema compara los rostros detectados con los rostros de la base de datos para juzgar si el rostro detectado pertenece a la base de datos. Cuando la similitud alcanza el umbral definido, se activa una alarma.

### 5.9.5.1 Habilitación del plan inteligente

Para usar AI por cámara, primero debe habilitar el plan inteligente. Para obtener más información, consulte "5.9.2 Plan inteligente".

### 5.9.5.2 Creación de una base de datos de rostros

Cree bases de datos de rostros para administrar imágenes de rostros para el reconocimiento facial.

#### 5.9.5.2.1 Creación de bases de datos de rostros locales

Puede crear bases de datos de rostros en el Dispositivo para administrar las imágenes de rostros para el reconocimiento de rostros por parte del Dispositivo. [Paso 1](#)

Seleccione **Menú principal** > **AI** > **Base de datos** > **Configuración de la base de datos de rostros**.

Figura 5-89 Configuración de la base de datos de rostros

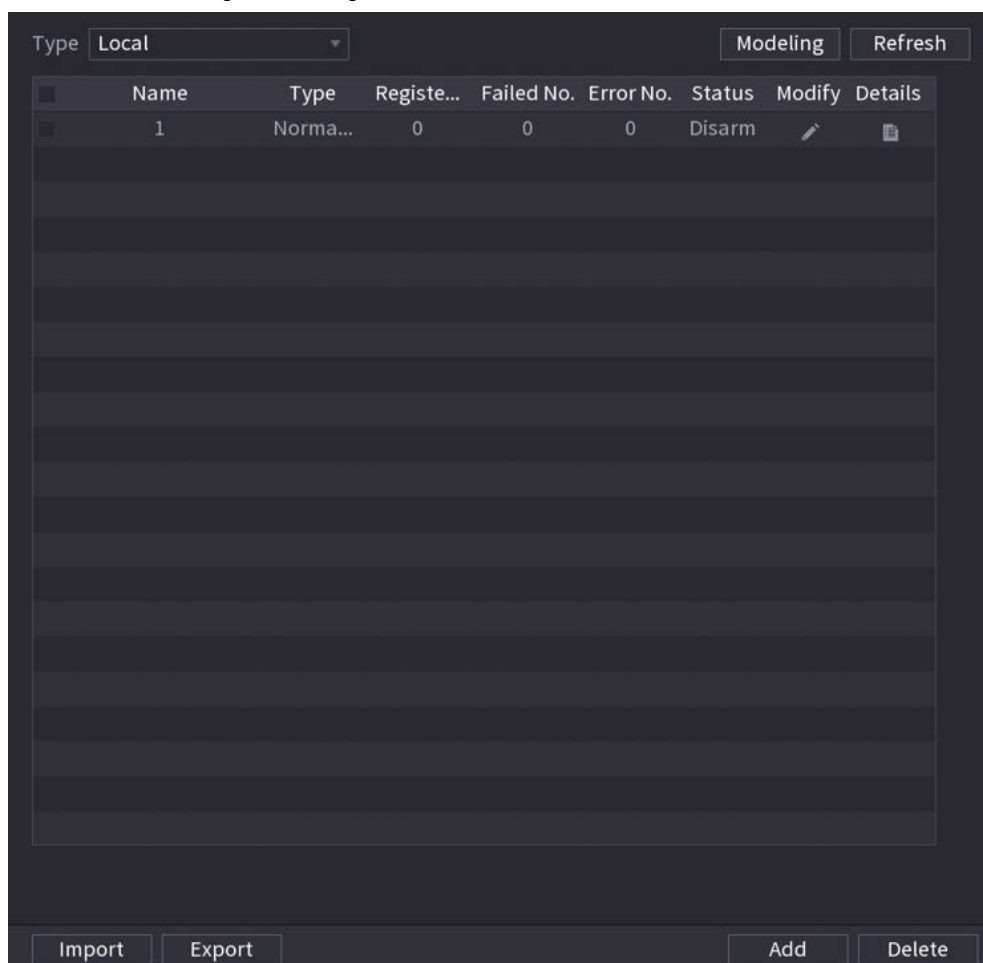

[Paso 2](#) Seleccione **Local** como **Tipoy** luego haga clic en **Agregar**.

Figura 5-90 Agregar base de datos

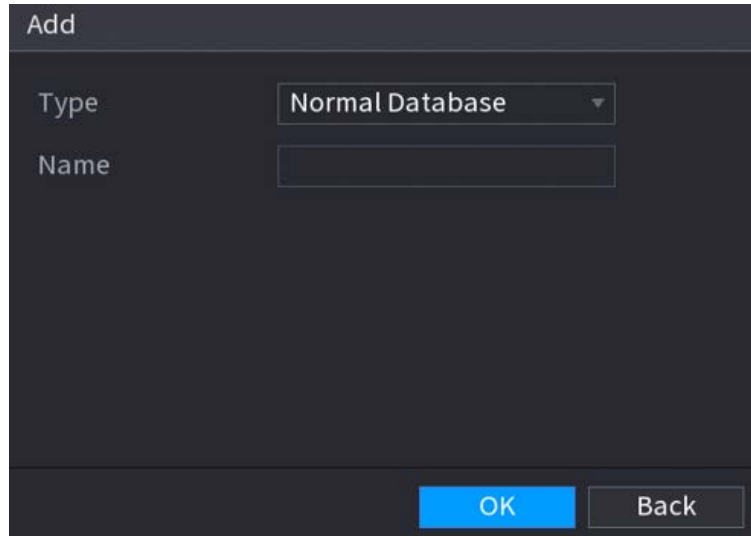

**Paso 3** Seleccione **Base de datos normal** desde el **Tipo** list, y luego ingrese el nombre de la base de datos. Hacer clic **DE**

**Paso 4** **ACUERDO**.

#### 5.9.5.2.2 Creación de bases de datos de rostros remotos

El dispositivo puede obtener bases de datos de rostros de dispositivos remotos y también permite crear bases de datos de rostros para dispositivos remotos. La base de datos de rostros del dispositivo remoto es adecuada para el reconocimiento de rostros por parte de la cámara. [Paso 1](#)

Seleccione **Menú principal** > **AI** > **Base de datos** > **Configuración de la base de datos de rostros**.

**Paso 2** Seleccione **Remoto** como **Tipo**, seleccione un canal y luego haga clic en **Agregar**. Introduzca el

**Paso 3** nombre de la base de datos.

**Paso 4** Hacer clic **DE ACUERDO**.

#### 5.9.5.2.3 Creación de la base de datos de transeúntes

Si utiliza la base de datos de transeúntes para la vinculación de alarmas, cuando el rostro detectado no está en la base de datos de rostros, el sistema captura automáticamente la imagen del rostro y luego la guarda en la base de datos de transeúntes.



Esta función está disponible en modelos seleccionados.

**Paso 1** Seleccione **Menú principal** > **Base de datos** > **Configuración de la base de datos de**

**Paso 2** **rostros**. Seleccione **Local** como **Tipo** y luego haga clic en **Agregar**.



Solo puede crear una base de datos de transeúntes.

Figura 5-91 Agregar base de datos

**Paso 3** Seleccione **Base de datos de transeúntes** desde el **Tipolist**, y luego configure otros parámetros.

Tabla 5-25 Parámetros de la base de datos de transeúntes

Parámetro	Descripción
Nombre	Introduzca un nombre para la base de datos de transeúntes.
Número de imágenes	Configure el número de imágenes que puede contener la base de datos.
Almacenamiento lleno	Seleccione la estrategia de almacenamiento cuando el espacio esté lleno. <ul style="list-style-type: none"> <li><input type="radio"/> Detener: No se pueden agregar más imágenes.</li> <li><input type="radio"/> Sobrescribir: las imágenes más nuevas sobrescriben las imágenes más antiguas. Haga una copia de seguridad de las imágenes antiguas según sea necesario.</li> </ul>
Tiempo	Establezca el período en el que el sistema elimina las imágenes de rostros duplicados de la base de datos.

**Paso 4** Hacer clic **DE ACUERDO**.

### 5.9.5.3 Adición de imágenes a la base de datos de rostros

Puede agregar imágenes de caras a las bases de datos existentes una por una o en lotes.

#### 5.9.5.3.1 Adición de imágenes de caras una por una

#### Información de contexto

Puede agregar una imagen de cara a la base de datos. Es para el escenario en el que la cantidad de imágenes de caras humanas registradas es pequeña.

#### Procedimiento

**Paso 1** Seleccione **Menú principal > AI > Base de datos > Configuración de la base de**

**Paso 2** **datos de rostros**. Haga clic en la base de datos que desea configurar.

Figura 5-92 Detalles de bases de datos

**Paso 3** Hacer clic **Registro**.

Figura 5-93 Registro

**Paso 4** Hacer clic  para agregar una imagen de la cara.

Figura 5-94 Examinar

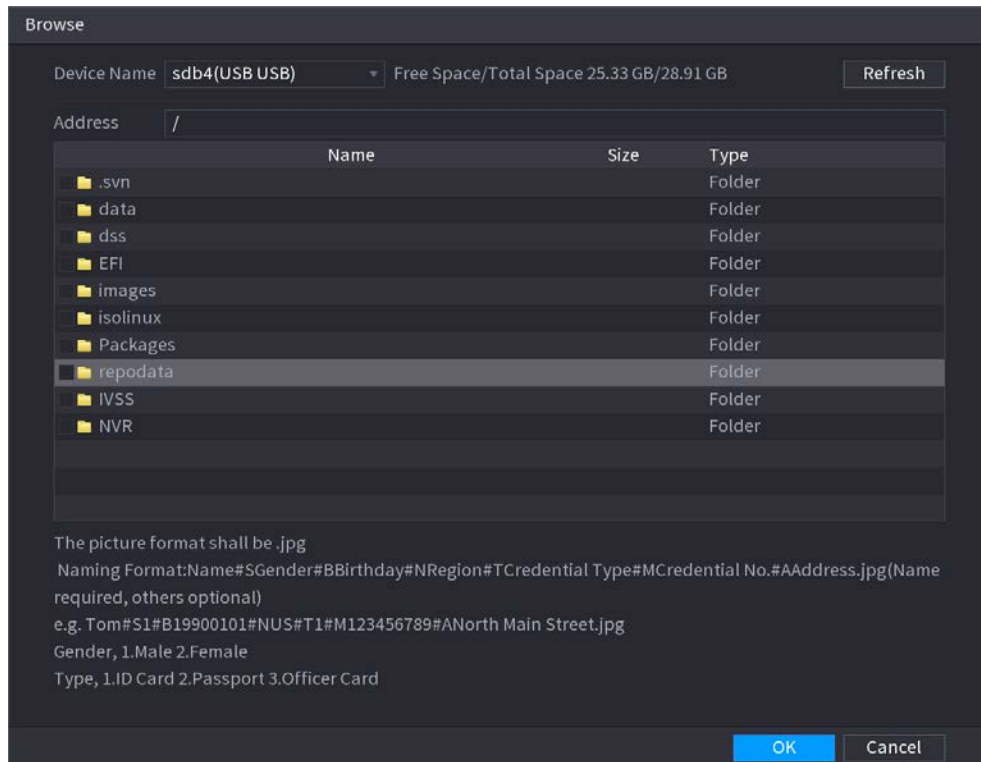

**Paso 5** Seleccione una imagen de la cara y luego ingrese la información de registro. Hacer clic **DE**

**Paso 6** **ACUERDO.**

El sistema indica que el registro es exitoso. Sobre el

**Paso 7** **Detalles** página, haga clic **Búsqueda.**

El sistema indica que el modelado es exitoso.



Si el sistema indica que el modelado está en proceso, espere un momento y luego haga clic en **Búsqueda** otra vez. Si el modelado falló, la imagen de la cara registrada no se puede usar para el reconocimiento de caras.

#### Operaciones relacionadas

- Editar información de registro.

Haga clic  para modificar la información de registro.

- Modelo de imágenes de la cara.

Las imágenes de rostros se modelan automáticamente después de agregarse a la base de datos de rostros. También puede modelar imágenes de rostros manualmente.

- ◇ Sobre el **Configuración de base de datos** página, seleccione una base de datos y, a continuación, haga clic en **Modelado** para modelar todas las imágenes de rostros en la base de datos.
- ◇ Sobre el **Detalles** página, seleccione una o más imágenes de rostros y luego haga clic en **Modelado** para modelar las imágenes seleccionadas.

- Exportar imágenes de rostros.

Seleccione una o más imágenes de rostros y luego haga clic en **Exportar**.

- Eliminar imágenes de rostros.

Seleccione una o más imágenes de rostros y luego haga clic en **Borrar**.

### 5.9.5.3.2 Adición de imágenes de rostros en lotes

#### Información de contexto

El sistema admite la adición por lotes si desea importar varias imágenes de rostros humanos al mismo tiempo.

#### Procedimiento

**Paso 1** Asigne un nombre a la imagen de la cara consultando la siguiente tabla.

Tabla 5-26 Regla de denominación

formato de nomenclatura	Descripción
Nombre	Introduzca el nombre.
Género	Ingrese 1 o 2. 1 representa hombre y 2 representa mujer.
Cumpleaños	Ingrese números en el formato aaaa-mm-dd.
Región	Introduzca la abreviatura de la región. Por ejemplo, CN para China.
Tipo de credencial	1 representa tarjeta de identificación; 2 representa pasaporte; 3 representa la tarjeta de oficial.
número de credencial	Ingrese el número de credencial.
Dirección	Introduce la dirección.

**Paso 2** Seleccione **Menú principal > AI > Base de datos > Configuración de la base de**

**Paso 3** **datos de rostros**. Haga clic en la base de datos que desea configurar.

**Paso 4** Hacer clic **Registro de lotes**.

Figura 5-95 Registro de lotes

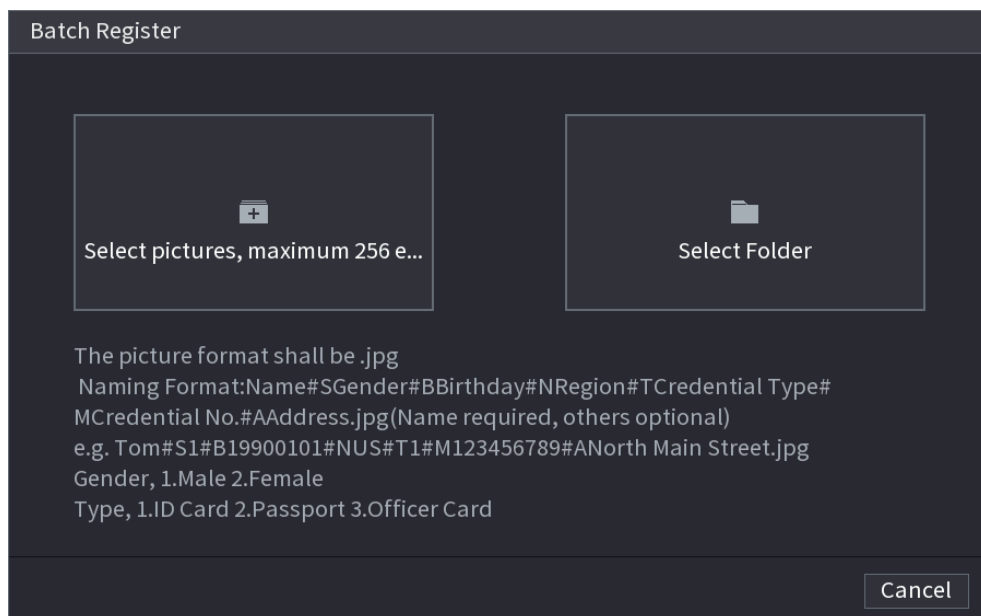

**Paso 5** Hacer clic para importar imágenes de rostros.

**Paso 6** Hacer clic **DE ACUERDO**.

#### Operaciones relacionadas

- Editar información de registro.  
Haga clic para modificar la información de registro.

- Modelo de imágenes de la cara.

Las imágenes de rostros se modelan automáticamente después de agregarse a la base de datos de rostros. También puedes modelar

imágenes faciales manualmente.

- ◇ Sobre el **Configuración de base de datos** página, seleccione una base de datos y, a continuación, haga clic en **Modelado** para modelar todas las imágenes de rostros en la base de datos.
- ◇ Sobre el **Detalles** página, seleccione una o más imágenes de rostros y luego haga clic en **Modelado** para modelar las imágenes seleccionadas.
- Exportar imágenes de rostros.  
 Seleccione una o más imágenes de rostros y luego haga clic en **Exportar**.
- Eliminar imágenes de rostros.  
 Seleccione una o más imágenes de rostros y luego haga clic en **Borrar**.

### 5.9.5.4 Configuración del reconocimiento facial

Configure las reglas de alarma para el reconocimiento facial.

#### 5.9.5.4.1 Configuración de IA por registrador

requisitos previos

Asegúrese de que la función de detección de rostros esté habilitada en el canal correspondiente.

Procedimiento

**Paso 1** Seleccione **Menú principal > AI > Parámetros > Reconocimiento facial**.

**Paso 2** Seleccione el canal, habilite la función y seleccione **IA por grabadora** en el **Tipolista**.

Figura 5-96 IA por registrador

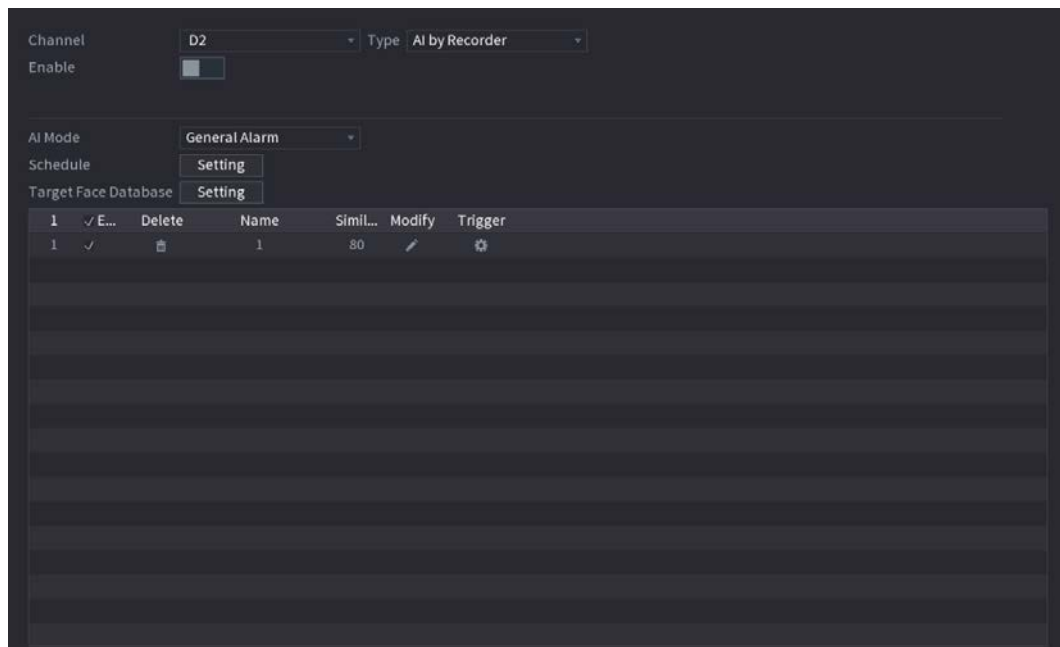



**Paso 3** Hacer clic **Entorno** junto a **Calendario** para configurar los períodos de armado. Las acciones de alarma correspondientes están vinculadas por los eventos de alarma activados durante el período de armado.

**Paso 4** Armar la base de datos de la cara del objetivo.

- **Alarma general:** La alarma se activa cuando la similitud de las caras detectadas alcanza el valor definido.
  1. Seleccione **Alarma general** en **Modo IA**.
  2. Haga clic en **Entorno** junto a **Base de datos de caras objetivo**.



3. Seleccione la base de datos de rostros que desea armar y luego haga clic en **DE ACUERDO**.
4. Haga clic en  para modificar la similitud.
5. Haga clic en  para configurar enlaces de alarma.

- **Alarma de extraño:** La alarma se dispara cuando la similitud de las caras detectadas no alcanza el valor definido.

Figura 5-97 Alarma de extraño (AI por registrador)

1. Seleccione **Alarma de extraño** en **Modo IA**.
2. Haga clic en  para habilitar la función.
3. Configure las acciones de vinculación de alarmas. Para obtener detalles sobre la vinculación de alarmas, consulte la Tabla 5-42.

**Paso 5** Hacer clic **Aplicar**.

#### 5.9.5.4.2 Configuración de IA por cámara

Asegúrese de que la cámara conectada sea compatible con el reconocimiento facial.

**Paso 1** Seleccione **Menú principal > AI > Parámetros > Reconocimiento facial**.

**Paso 2** Seleccione el canal, habilite la función y seleccione **IA por cámara** en el **Tipolista**.

Figura 5-98 IA por cámara

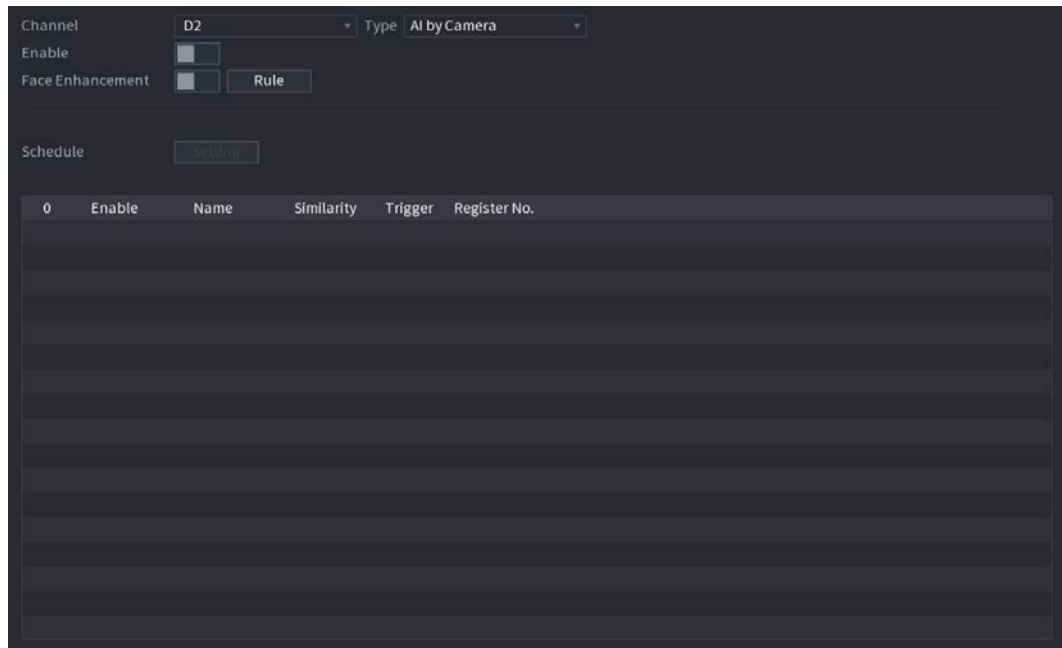

**Paso 3** Permitir **Mejora de la cara** para que las caras que se muestran sean más claras. Hacer clic

**Paso 4** **Regla** para dibujar áreas para filtrar el objetivo.

Puede configurar dos filtros de destino (tamaño máximo y tamaño mínimo). Cuando el objetivo es más pequeño que el tamaño mínimo o más grande que el tamaño máximo, no se activará ninguna alarma.

**Paso 5** Seleccione la base de datos de la cara del objetivo y luego haga clic en  para configurar el enlace de alarma. Para detalles sobre el enlace de alarma, consulte la Tabla 5-42.

**Paso 6** Hacer clic **Aplicar**.

### 5.9.5.5 Búsqueda AI (reconocimiento facial)

Puede buscar los resultados del reconocimiento facial por atributos o por imagen.

#### 5.9.5.5.1 Búsqueda por Atributos

Procedimiento

**Paso 1** Seleccione **Menú principal > AI > Búsqueda de IA > Reconocimiento facial > Buscar por atributos**.

Figura 5-99 Búsqueda por atributos

The screenshot shows a search interface with two tabs: "Search by Attri..." (active) and "Search by Picture". The "Search by Attri..." tab contains the following fields:

- Channel: D1
- Period: Today
- Time Range: 2000 -02 -17 00 :00 :00 - 2000 -02 -17 23 :59 :59
- Gender: All
- Age: All
- Glasses: All
- Beard: All
- Face Mask: All
- Expression: All
- Name: (empty text box)
- Similarity: 80 %

A "Search" button is located at the bottom of the form.

**Paso 2** Seleccione el canal y configure los parámetros, incluida la hora de inicio, la hora de finalización, el sexo, la edad, las gafas, la barba, la máscara, el nombre y la similitud.

**Paso 3** Hacer clic **Búsqueda**.



Los rostros de la imagen están borrosos intencionalmente para proteger la privacidad. Las imágenes reales están claras.

Figura 5-100 Resultados de búsqueda





The screenshot shows a "Face Recognition" interface with a grid of search results. At the top, there are buttons for "All", "Export", "Backup", "Lock", and "Add Tag", along with sorting options "Sort by Time" and "Sort by Similarity". The grid contains 16 items, each with a "Passerby Database" label, a small image, a similarity percentage (e.g., 100%, 99%, 98%), and a timestamp (e.g., D2 2021-08-11 20:41:56). A "Goto" button is visible at the bottom right. The search results count is 82963.

Operaciones relacionadas

- Reproducir vídeo.

Haga clic en una imagen y luego haga clic en  para reproducir el video relacionado.

Durante la reproducción, puede:

- ◇ Hacer clic  pausar.
- ◇ Hacer clic  para detener.
- ◇ Hacer clic  para mostrar la regla AI. El ícono cambia a .

● **Agregar etiquetas.**

Seleccione una o más imágenes y luego haga clic en **Añadir etiqueta**.

● **Cerrar con llave.**

Seleccione una o más imágenes y luego haga clic en **Cerrar con llave**. Los archivos bloqueados no se sobrescribirán.

● **Exportar.**

Seleccione una o más imágenes y luego haga clic en **Exportar** para exportar los resultados de búsqueda seleccionados en Excel.

● **Respaldo.**

Seleccione una o más imágenes, haga clic en **Respaldo**, seleccione la ruta de almacenamiento y el tipo de archivo y, a continuación, haga clic en **Comienzo** para exportar archivos a un dispositivo de almacenamiento externo.

### 5.9.5.5.2 Búsqueda por imagen

Paso 1 Seleccione **Menú principal > AI > Búsqueda de IA > Reconocimiento facial > Buscar por imagen**.

Figura 5-101 Buscar por imagen

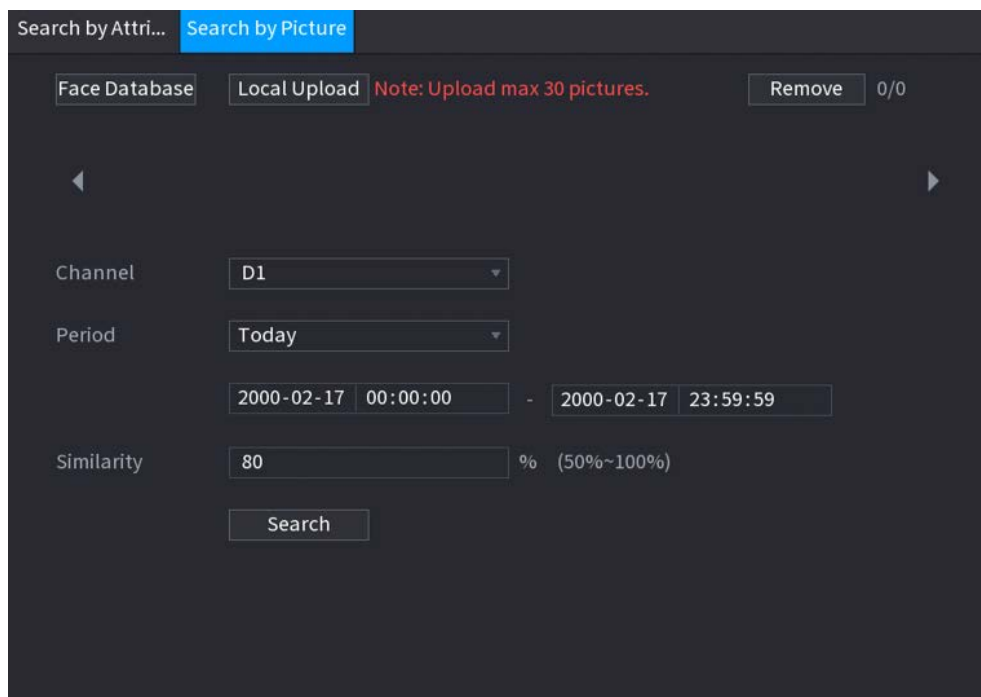

Paso 2 Sube imágenes de rostros.

- **Base de datos de rostros:** Cargue imágenes de rostros desde la base de datos.
- **Carga local:** Cargue imágenes de rostros desde un dispositivo de almacenamiento externo.

Paso 3 Seleccione la imagen utilizada para buscar y luego configure los parámetros, incluidos el canal, la hora de inicio, la hora de finalización, el sexo, la edad, las gafas, la barba, la máscara y la similitud.

Paso 4 Hacer clic **Búsqueda**.

Se muestran los resultados de la búsqueda.

#### Operaciones relacionadas



- Reproducir vídeo.

Haga clic en una imagen y luego haga clic en  para reproducir el video relacionado.

Durante la reproducción, puede:

◇ Hacer clic  pausar.

◇ Hacer clic  para detener.

◇ Hacer clic  para mostrar la regla AI. El ícono cambia a .

● Agregar etiquetas.

Seleccione una o más imágenes y luego haga clic en **Añadir etiqueta**.

● Cerrar con llave.

Seleccione una o más imágenes y luego haga clic en **Cerrar con llave**. Los archivos bloqueados no se sobrescribirán.

● Exportar.

Seleccione una o más imágenes y luego haga clic en **Exportar** para exportar los resultados de búsqueda seleccionados en Excel.

● Respaldo.

Seleccione una o más imágenes, haga clic en **Respaldo**, seleccione la ruta de almacenamiento y el tipo de archivo y, a continuación, haga clic en **Comienzo**

para exportar archivos a un dispositivo de almacenamiento externo.

### 5.9.5.5.3 Consulta de informe

Puede buscar y exportar estadísticas de rostros.



● Las estadísticas pueden sobrescribirse cuando se agote el espacio de almacenamiento. Retroceda en el tiempo.

● Cuando restaura el dispositivo a la configuración de fábrica, todos los datos excepto los datos en el almacenamiento externo se borrarán el dispositivo. Puede borrar los datos en el dispositivo de almacenamiento externo mediante el formateo u otros métodos.

#### Procedimiento

**Paso 1** Seleccione **Menú principal > AI > Consulta de informe > Estadísticas faciales**.

Figura 5-102 Estadísticas de rostros

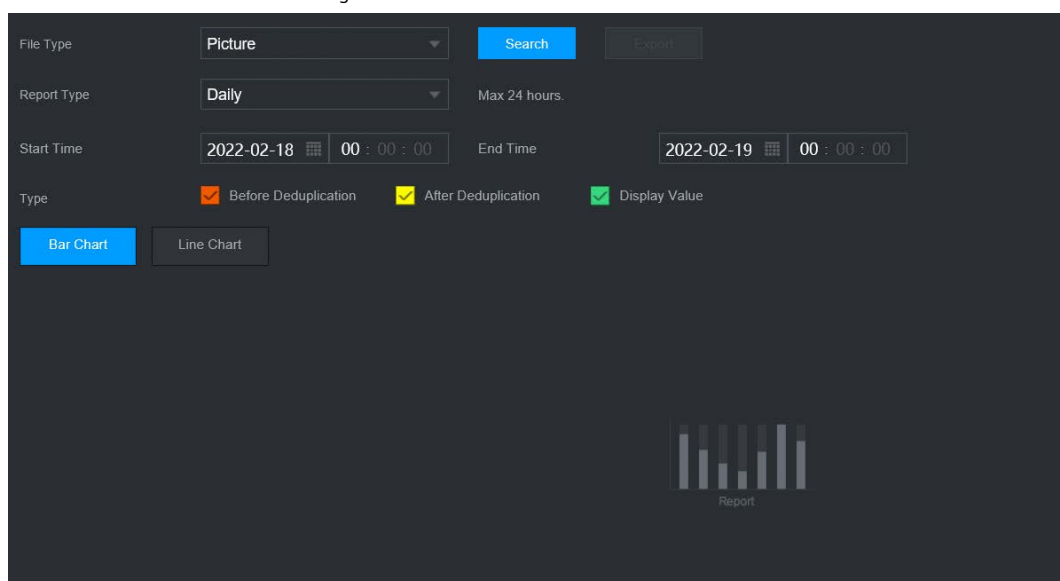

**Paso 2** Seleccione el tipo de informe, la hora de inicio y la hora de finalización y, a continuación, haga clic en **Búsqueda**.

#### Operaciones relacionadas

- Cambia el tipo de gráfico.  
Hacer clic **Gráfico de barras** **Gráfico de línea** para cambiar el tipo de gráfico.
- Exportar.  
Seleccione el tipo de archivo y luego haga clic en **Exportar** para exportar el informe en formato de imagen o csv.

## 5.9.6 SIV

La función IVS procesa y analiza las imágenes para extraer la información clave para que coincida con las reglas especificadas. Cuando los comportamientos detectados coinciden con las reglas, el sistema activa alarmas.



- Esta función está disponible en modelos seleccionados.
- IVS y la detección de rostros no se pueden habilitar al mismo tiempo.

### 5.9.6.1 Habilitación del plan inteligente

Para usar AI por cámara, primero debe habilitar el plan inteligente. Para obtener más información, consulte "5.9.2 Plan inteligente".

### 5.9.6.2 Configuración de IVS

#### 5.9.6.2.1 Cable trampa

Cuando el objetivo de detección cruza la línea de advertencia a lo largo de la dirección establecida, el sistema realiza una acción de enlace de alarma.

Paso 1 Seleccione **Menú principal > AI > Parámetros > IVS**.

Figura 5-103 IVS

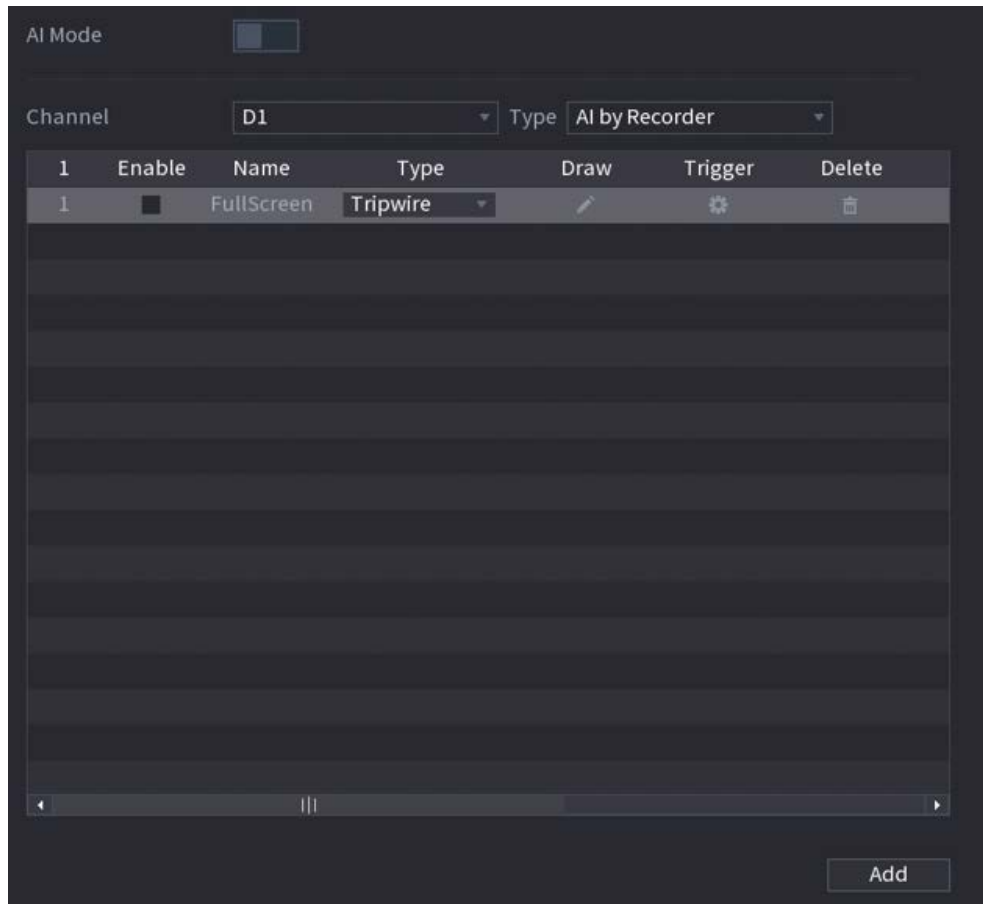

**Paso 2** Seleccione el canal y el tipo de IA. Hacer

**Paso 3** clic **Agregar** para agregar una regla.

**Paso 4** Sobre el **Tipolista**, seleccione **cable trampa**.

**Paso 5** Dibuja la regla de detección.

1) Haga clic para dibujar una línea recta o una curva en la imagen de video de vigilancia. Haga clic derecho en la imagen para dejar de dibujar.

Figura 5-104 Tripwire (IA por cámara)





Figura 5-105 Tripwire (AI por registrador)

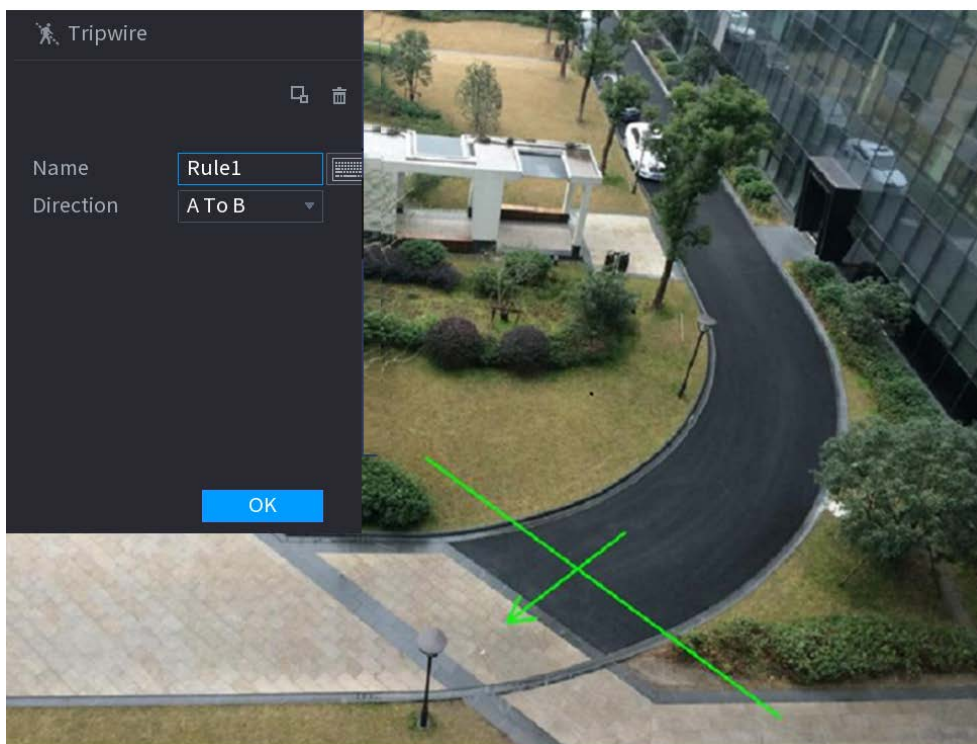
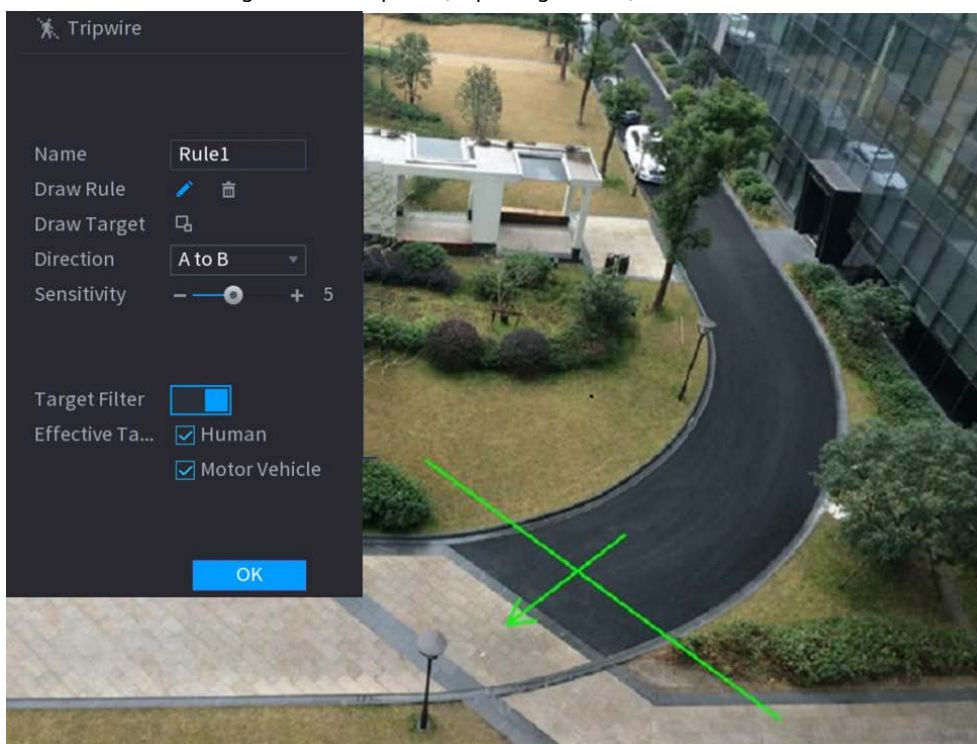

2) Haga clic  para dibujar el tamaño mínimo o el tamaño máximo para filtrar el objetivo.

El sistema activa una alarma solo cuando el tamaño del objetivo detectado está entre el tamaño máximo y el tamaño mínimo.

3) Configurar los parámetros.



Tabla 5-27 Parámetros de cable trampa

Parámetro	Descripción
Nombre	Personaliza el nombre de la regla.
Dirección	Establezca la dirección del cable trampa, incluido A→segundo, segundo→un y un→B.
Filtro objetivo	Hacer clic  y luego seleccione objetivo efectivo. Con <b>HumanoyMotor Vehículo</b> seleccionado por defecto, el sistema identifica automáticamente la persona y el vehículo de motor que aparecen dentro del rango de monitoreo.

4) Haga clic **DE ACUERDO**.

**Paso 6** Configure el horario y el enlace de la alarma.

Figura 5-106 Enlace de horario y alarma

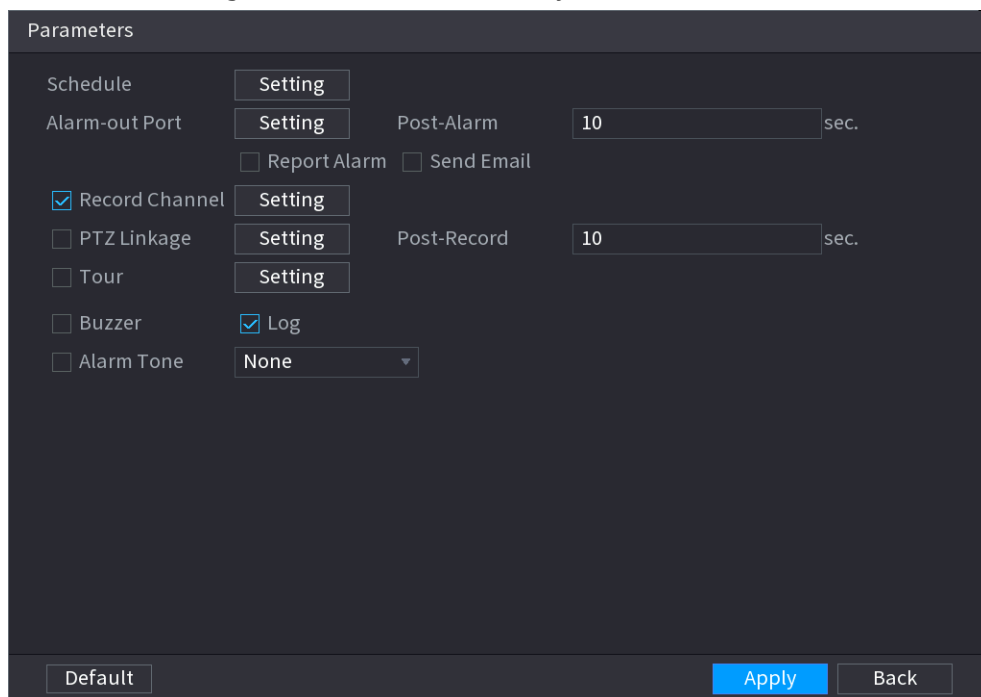

1) Haga clic en .

2) Haga clic **Entorno** junto a **Calendario** para configurar el período de alarma.

El sistema realiza acciones de vinculación solo para alarmas durante el período de armado.

- En la línea de tiempo, arrastre para establecer el período.
- También puede hacer clic  para establecer el período.

3) Configurar enlace de alarma. Para obtener más información, consulte la Tabla 5-42.

4) Haga clic **Aplicar**.

**Paso 7** Seleccione el **Permitir** casilla de verificación y luego haga clic en **Aplicar**.

### 5.9.6.2.2 Intrusión

Cuando el objetivo de detección pasa el borde del área de monitoreo y entra, sale o atraviesa el área de monitoreo, el sistema realiza una acción de enlace de alarma.

**Paso 1** Seleccione **Menú principal > AI > Parámetros > IVS**.

Figura 5-107 IVS

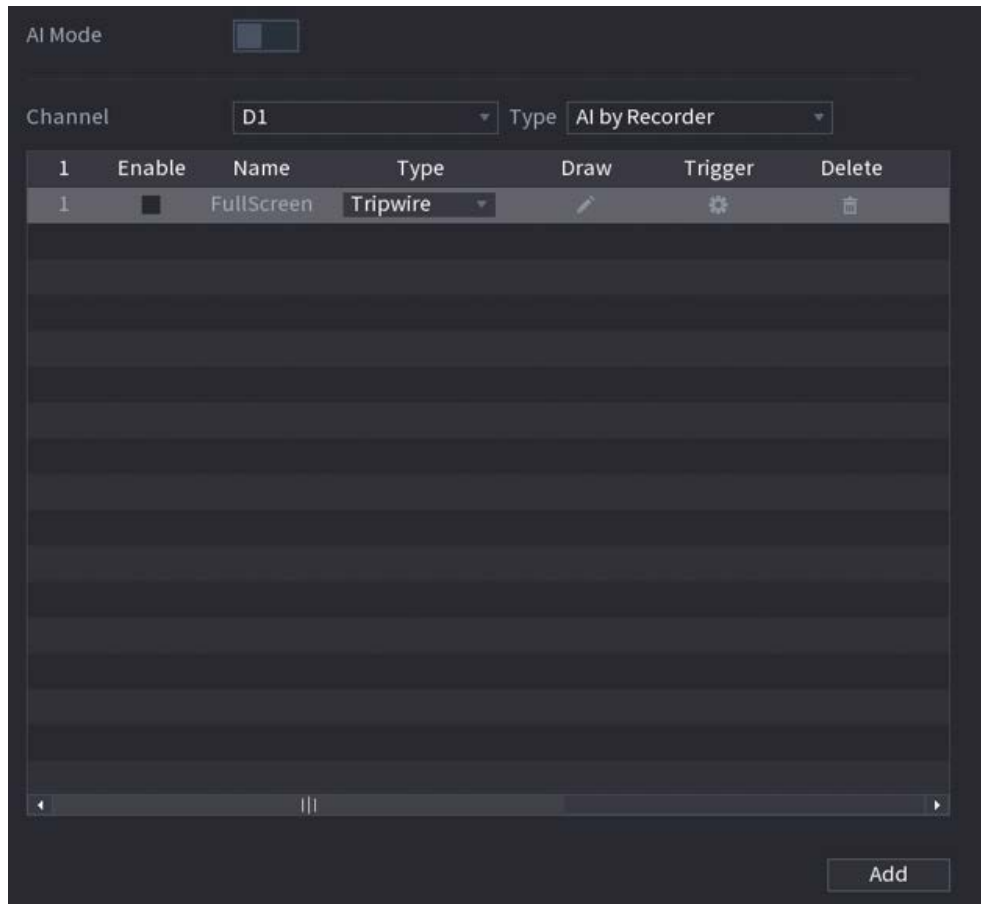

**Paso 2** Seleccione el canal y el tipo de IA. Hacer

**Paso 3** clic **Agregar** para agregar una regla.

**Paso 4** Sobre el **Tipolista**, seleccione **Intrusión**.

**Paso 5** Dibuja la regla de detección.

1) Haga clic para dibujar la regla en la imagen de video de vigilancia. Haga clic derecho en la imagen para dejar de dibujar.

Figura 5-108 Intrusión (IA por cámara)





Figura 5-109 Intrusión (IA por registrador)

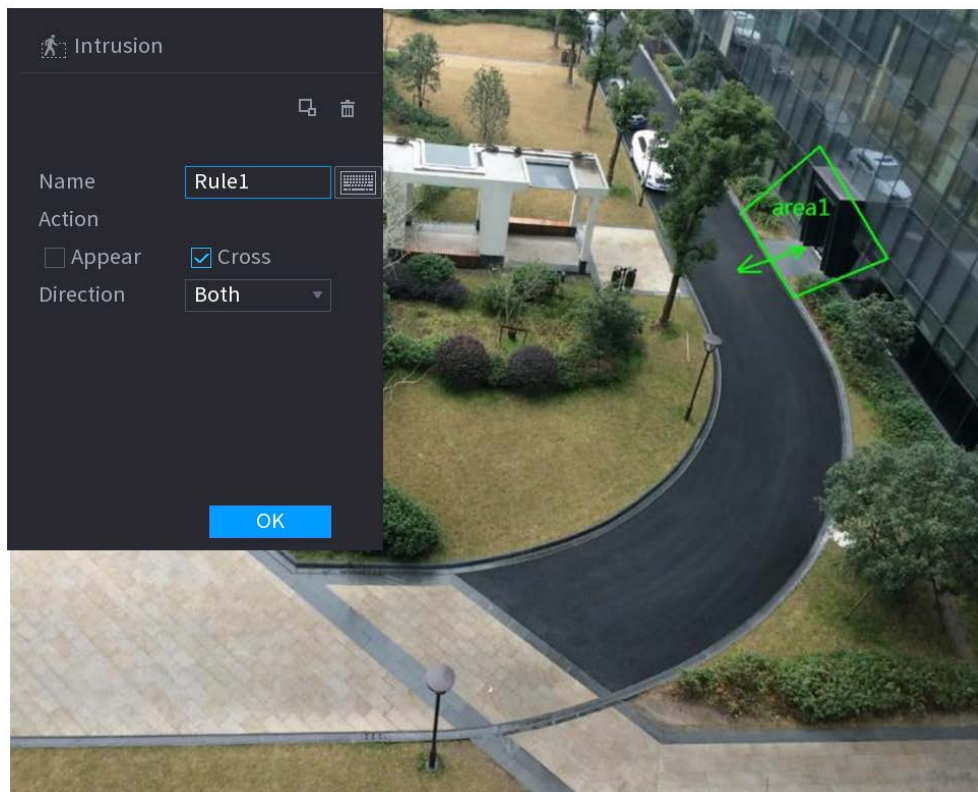
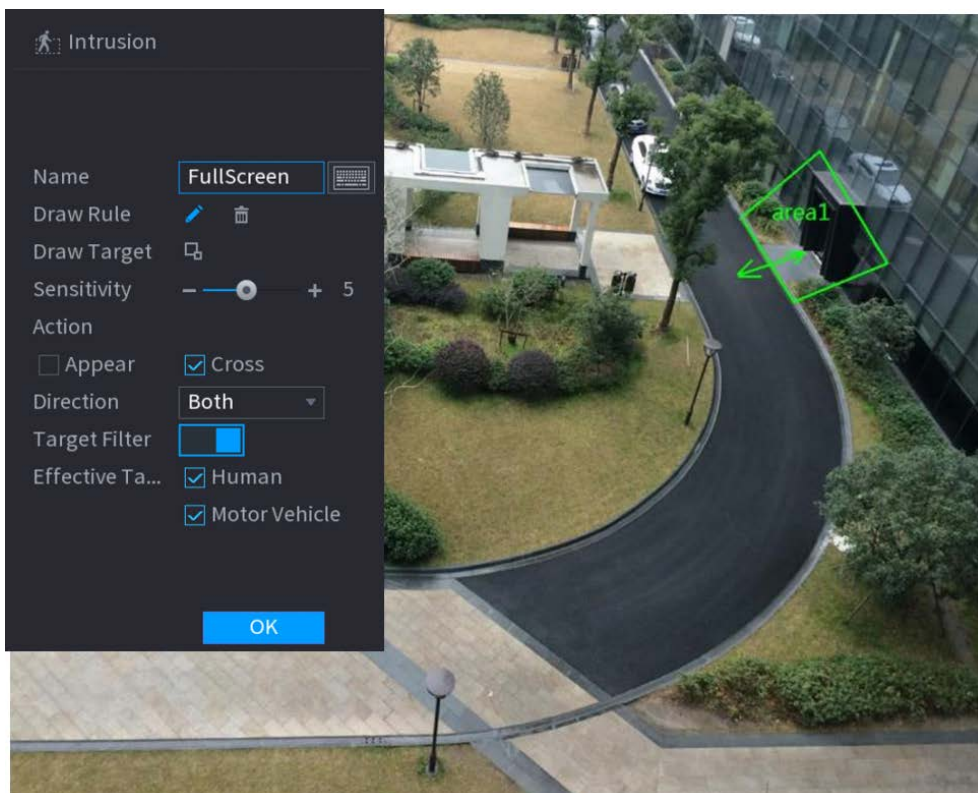

2) Haga clic  para dibujar el tamaño mínimo o el tamaño máximo para filtrar el objetivo.

El sistema activa una alarma solo cuando el tamaño del objetivo detectado está entre el tamaño máximo y el tamaño mínimo.

3) Configurar los parámetros.

Tabla 5-28 Parámetros de intrusión

Parámetro	Descripción
Nombre	Personaliza el nombre de la regla.
Acción	Configure la acción de intrusión, incluida la aparición y el área de cruce.
Dirección	Establezca la dirección para cruzar el área, incluida la entrada, la salida y ambas.
Filtro objetivo	Hacer clic  y luego seleccione objetivo efectivo. Con <b>HumanoyMotor Vehículo</b> seleccionado por defecto, el sistema identifica automáticamente la persona y el vehículo de motor que aparecen dentro del rango de monitoreo.

4) Haga clic **DE ACUERDO**.

**Paso 6** Configure el horario y el enlace de la alarma.

Figura 5-110 Enlace de horario y alarma

1) Haga clic en .

2) Haga clic **Entorno** junto a **Calendario** para configurar el período de alarma.

El sistema realiza acciones de vinculación solo para alarmas durante el período de armado.

- En la línea de tiempo, arrastre para establecer el período.
- También puede hacer clic  para establecer el período.

3) Configurar enlace de alarma. Para obtener más información, consulte la Tabla 5-42.

4) Haga clic **Aplicar**.

**Paso 7** Seleccione **Permitir** casilla de verificación y luego haga clic en **Aplicar**.

### 5.9.6.2.3 Detección de objetos abandonados

El sistema genera una alarma cuando hay un objeto abandonado en la zona especificada. **Paso 1**

Seleccione **Menú principal > AI > Parámetros > IVS**.

Figura 5-111 IVS

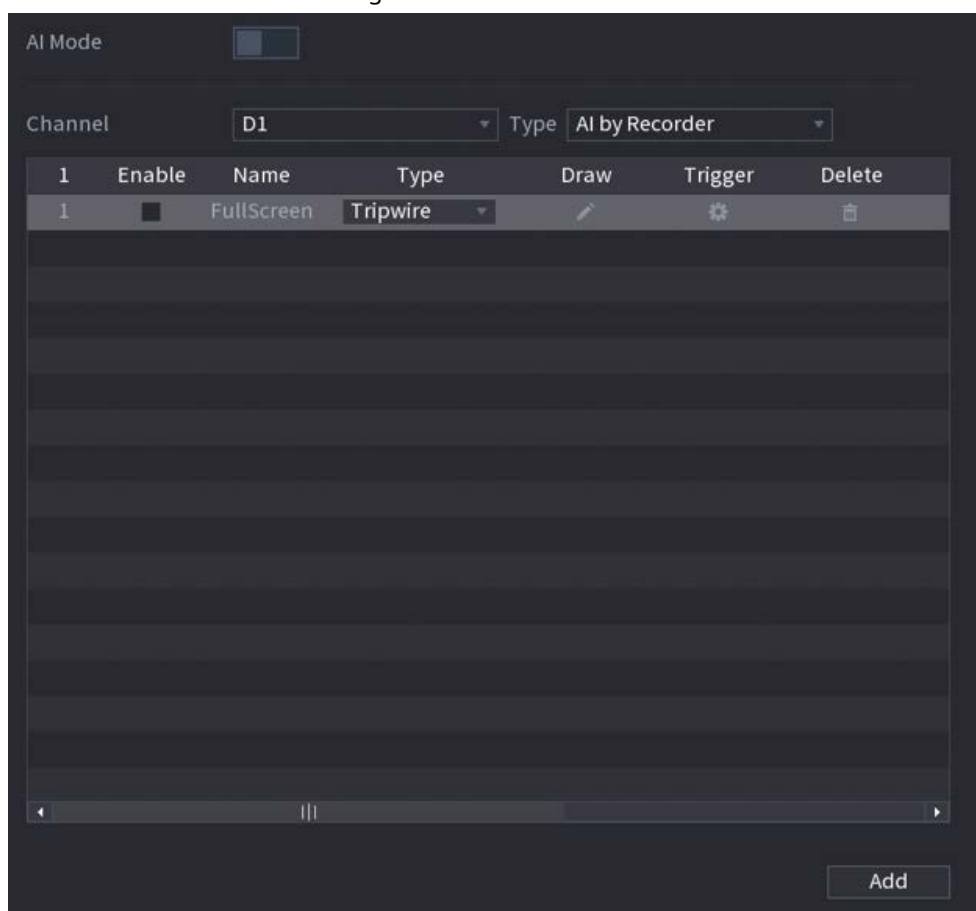

**Paso 2** Seleccione el canal y el tipo de IA. Hacer

**Paso 3** clic **Agregar** para agregar una regla.

**Paso 4** Sobre el **Tipolista**, seleccione **Objeto abandonado**.

**Paso 5** Dibuja la regla de detección.

1) Haga clic para dibujar un rectángulo en la imagen de video de vigilancia. Haga clic derecho en la imagen para dejar de dibujar.

Figura 5-112 Regla de objetos abandonados

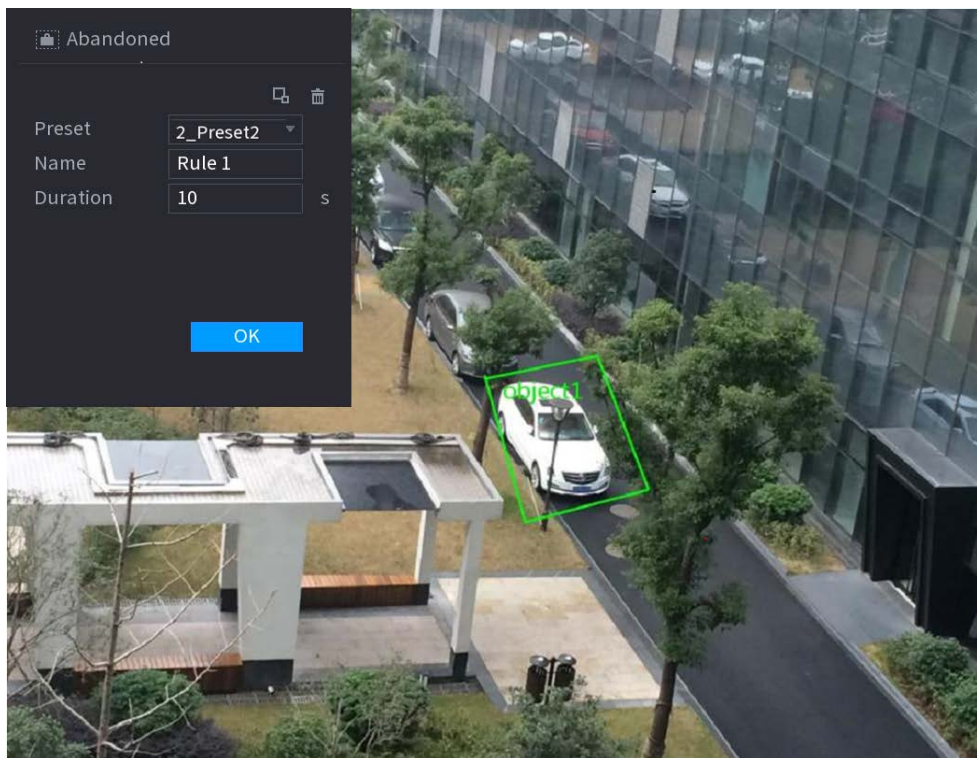

2) Haga clic  para dibujar el tamaño mínimo o el tamaño máximo para filtrar el objetivo.

El sistema activa una alarma solo cuando el tamaño del objetivo detectado está entre el tamaño máximo y el tamaño mínimo.

3) Configurar parámetros.

Tabla 5-29 Parámetros de detección de objetos abandonados

Parámetro	Descripción
Preestablecido	Seleccione un ajuste preestablecido que desee utilizar IVS.
Nombre	Personaliza el nombre de la regla.
Duración	El sistema genera una alarma una vez que el objeto está en la zona durante el período definido.

4) Haga clic: **DE ACUERDO**.

**Paso 6** Configure el horario y el enlace de la alarma.

Figura 5-113 Enlace de horario y alarma

1) Haga clic en .

2) Haga clic en **Entorno** junto a **Calendario** para configurar el período de alarma.

El sistema realiza acciones de vinculación solo para alarmas durante el período de armado.

- En la línea de tiempo, arrastre para establecer el período.
- También puede hacer clic en  para establecer el período.

3) Configurar enlace de alarma. Para obtener más información, consulte la Tabla 5-42.

4) Haga clic **Aplicar**.

**Paso 7** Seleccione **Permitir** casilla de verificación y luego haga clic en **Aplicar**.

#### 5.9.6.2.4 Movimiento Rápido

Puede detectar el objeto que se mueve rápidamente en la zona especificada.

**Paso 1** Seleccione **Menú principal** > **AI** > **Parámetros** > **IVS**.

Figura 5-114 IVS

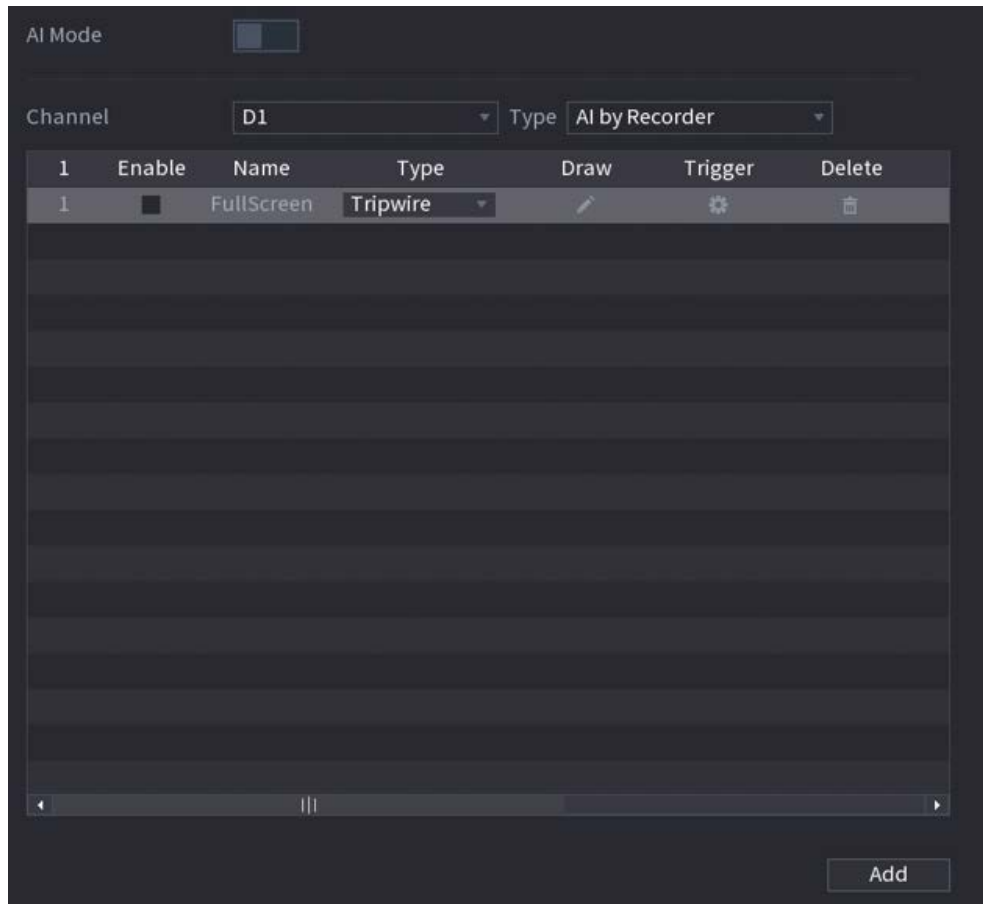

**Paso 2** Seleccione el canal y el tipo de IA. Hacer

**Paso 3** clic **Agregar** para agregar una regla.

**Paso 4** Sobre el **Tipolista**, seleccione **movimiento rápido**.

**Paso 5** Dibuja la regla de detección.

1) Haga clic **para** dibujar un rectángulo en la imagen de video de vigilancia. Haga clic derecho en la imagen para dejar de dibujar.



Figura 5-115 Movimiento rápido

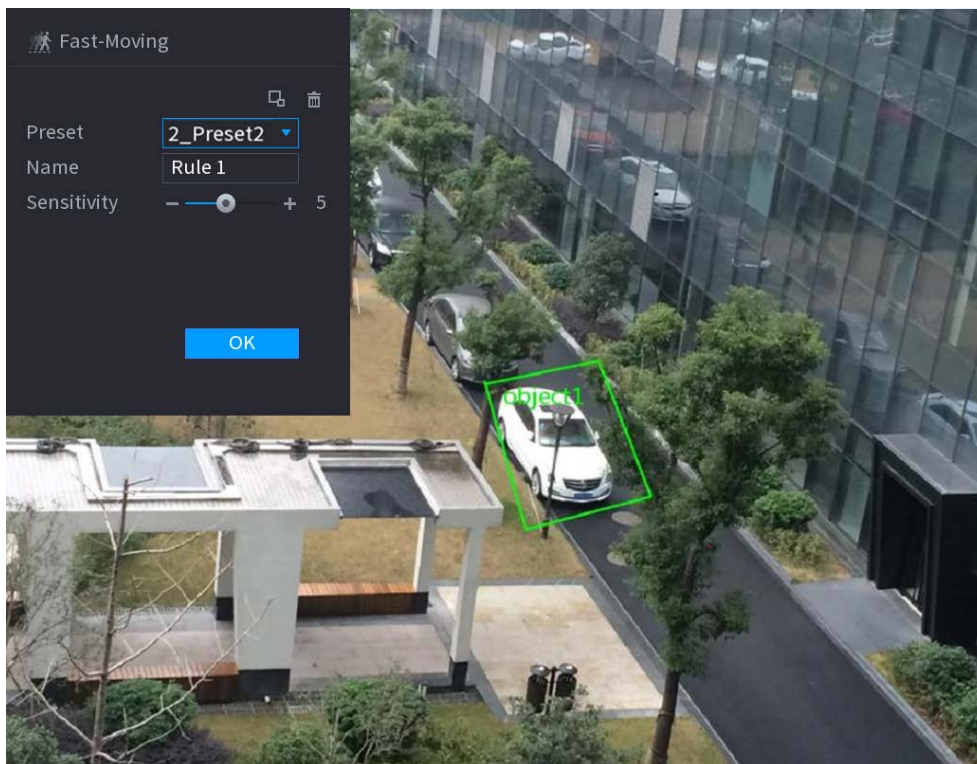

2) Haga clic  para dibujar el tamaño mínimo o el tamaño máximo para filtrar el objetivo.

El sistema activa una alarma solo cuando el tamaño del objetivo detectado está entre el tamaño máximo y el tamaño mínimo.

3) Configurar parámetros.

Tabla 5-30 Parámetros de movimiento rápido



Parámetro	Descripción
Preestablecido	Seleccione un ajuste preestablecido que desee utilizar IVS.
Nombre	Personaliza el nombre de la regla.
Sensibilidad	Puede configurar la sensibilidad de la alarma. Cuanto mayor sea el valor, más fácil será detectar un objeto que se mueve rápidamente, pero mientras tanto, mayor será la tasa de falsas alarmas.

4) Haga clic **DE ACUERDO**.

**Paso 6** Configure el horario y el enlace de la alarma.

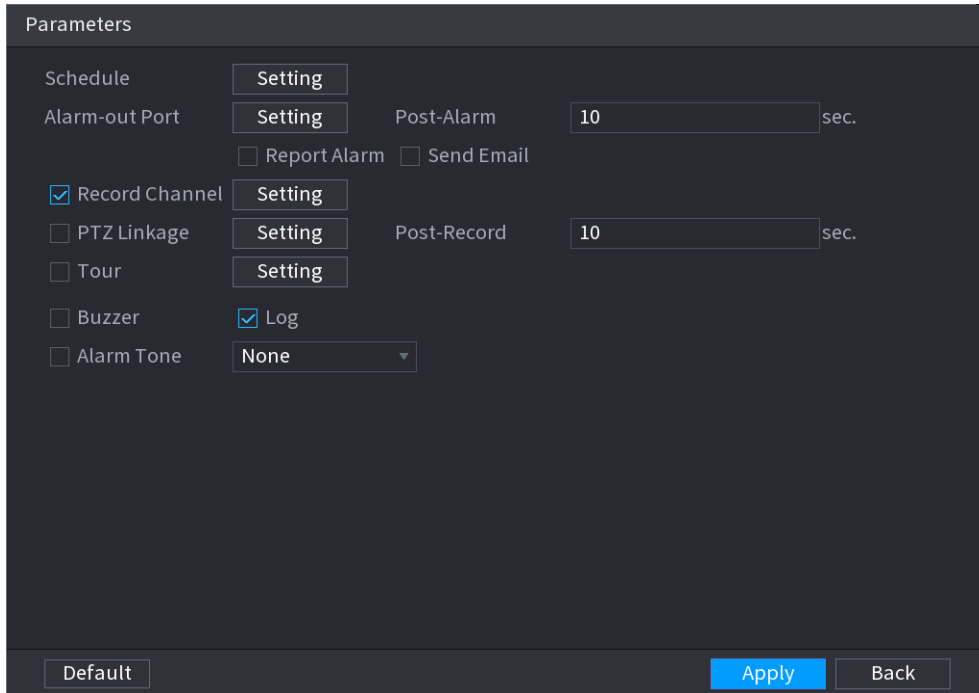
Figura 5-116 Programación y vinculación de alarmas



- 1) Haga clic en .
- 2) Haga clic en **Entorno** junto a **Calendario** para configurar el período de alarma.
  - El sistema realiza acciones de vinculación solo para alarmas durante el período de armado.
  - En la línea de tiempo, arrastre para establecer el período.
  - También puede hacer clic en  para establecer el período.
- 3) Configurar enlace de alarma. Para obtener más información, consulte la Tabla 5-42.
- 4) Haga clic **Aplicar**.

**Paso 7** Seleccione **Permitir** casilla de verificación y luego haga clic en **Aplicar**.

#### 5.9.6.2.5 Estacionamiento

Cuando el objetivo de detección permanece en el área de monitoreo por más tiempo que el establecido, el sistema realiza una acción de enlace de alarma.

**Paso 1** Seleccione **Menú principal > AI > Parámetros > IVS**.

Figura 5-117 IVS

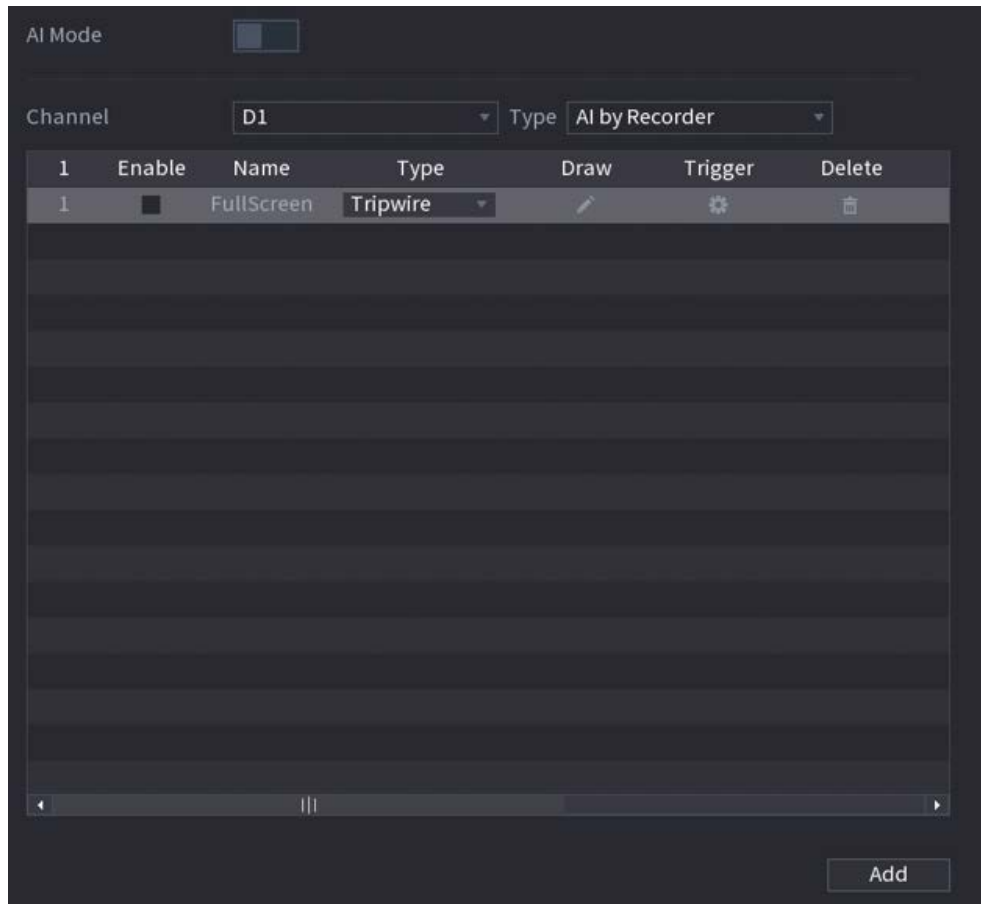

**Paso 2** Seleccione el canal y el tipo de IA. Hacer

**Paso 3** clic **Agregar** para agregar una regla.

**Paso 4** Sobre el **Tip** lista, seleccione **Estacionamiento**.

**Paso 5** Dibuja la regla de detección.

1) Haga clic para dibujar un rectángulo en la imagen de video de vigilancia. Haga clic derecho en la imagen para dejar de dibujar.

Figura 5-118 Estacionamiento

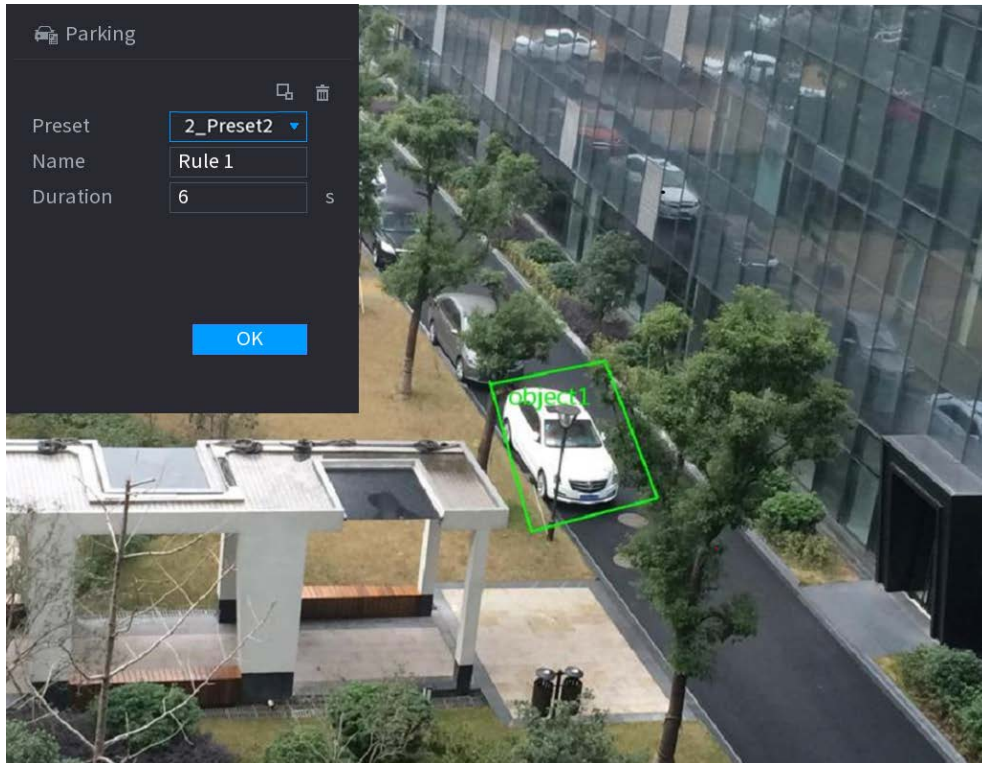

2) Haga clic  para dibujar el tamaño mínimo o el tamaño máximo para filtrar el objetivo.

El sistema activa una alarma solo cuando el tamaño del objetivo detectado está entre el tamaño máximo y el tamaño mínimo.

3) Configurar parámetros.

Tabla 5-31 Parámetros de estacionamiento

Parámetro	Descripción
Preestablecido	Configure el punto preestablecido para la detección IVS.
Nombre	Personaliza el nombre de la regla.
Duración	Establezca cuánto tiempo permanece el objeto hasta que se activa la alarma.

4) Haga clic **DE ACUERDO**.

**Paso 6** Configure el horario y el enlace de la alarma.

Figura 5-119 Enlace de horario y alarma

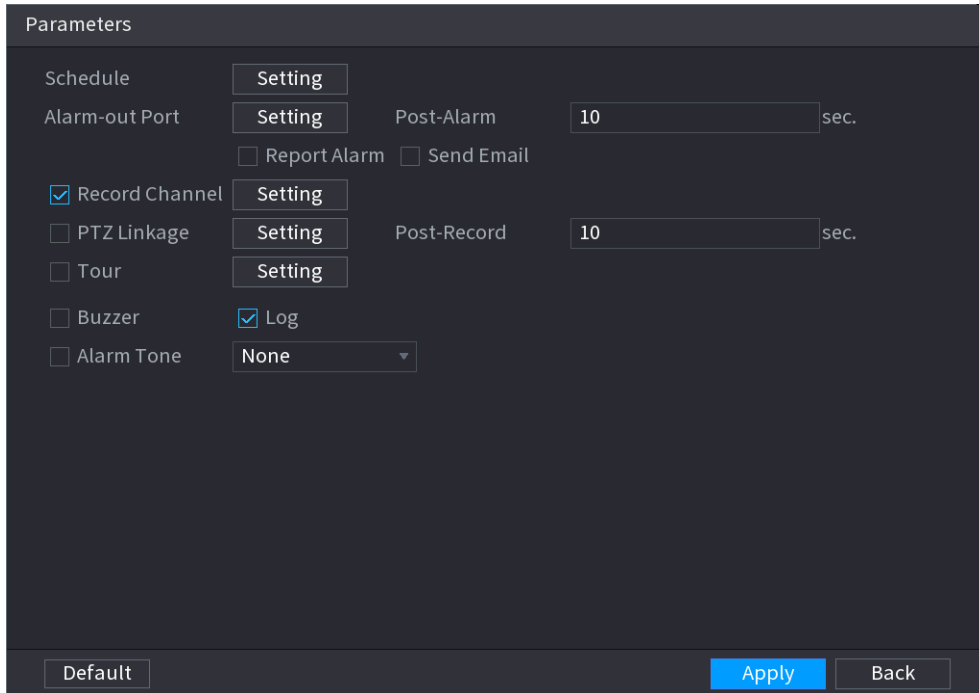

1) Haga clic en .

2) Haga clic en **Entorno** junto a **Calendario** para configurar el período de alarma.

El sistema realiza acciones de vinculación solo para alarmas durante el período de armado.

- En la línea de tiempo, arrastre para establecer el período.
- También puede hacer clic en  para establecer el período.

3) Configurar enlace de alarma. Para obtener más información, consulte la Tabla 5-42.

4) Haga clic en **Aplicar**.

**Paso 7** Seleccione **Permitir** casilla de verificación y luego haga clic en **Aplicar**.

#### 5.9.6.2.6 Reunión de multitudes

El sistema genera una alarma una vez que las personas se reúnen en la zona especificada durante más tiempo que el definido.

**Paso 1** Seleccione **Menú principal > AI > Parámetros > IVS**.

Figura 5-120 IVS

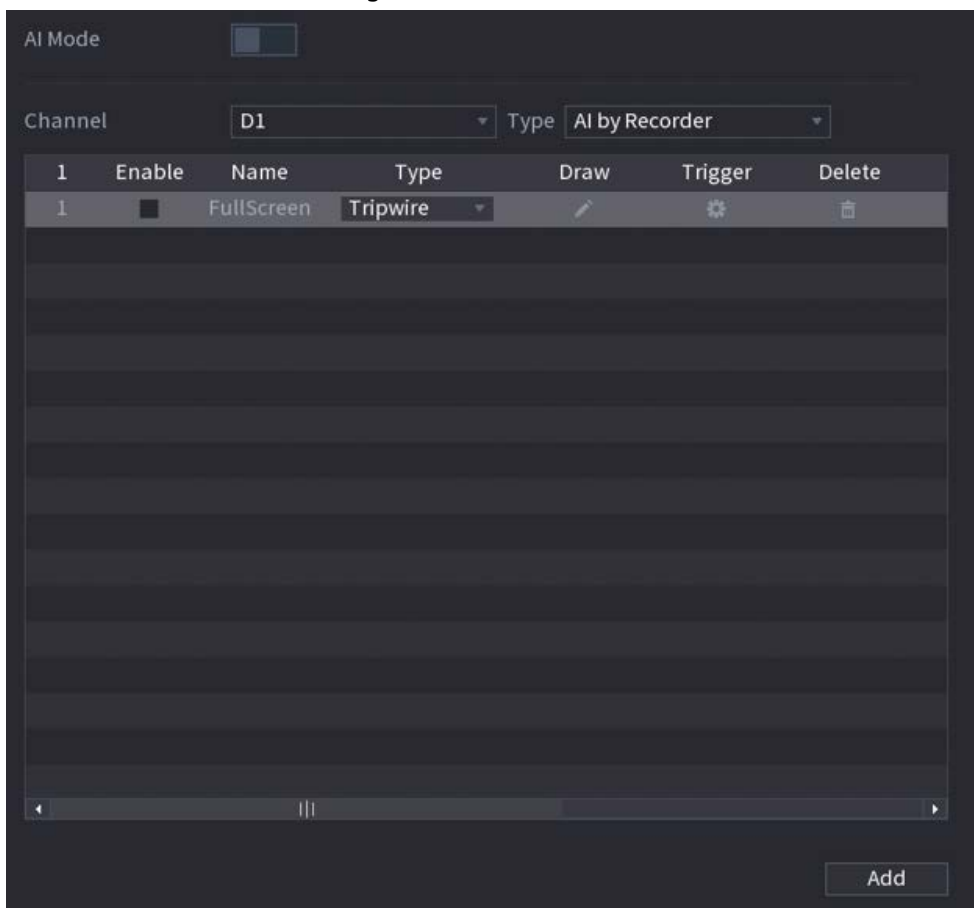

**Paso 2** Seleccione el canal y el tipo de IA. Hacer

**Paso 3** clic **Agregar** para agregar una regla.

**Paso 4** Sobre el **Tipolista**, seleccione **Estimación de reunión de multitudes**.

**Paso 5** Dibuja la regla de detección.



1) Haga clic  para dibujar un rectángulo en la imagen de video de vigilancia. Haga clic derecho en la imagen para dejar de dibujar.

Figura 5-121 Reunión de multitudes

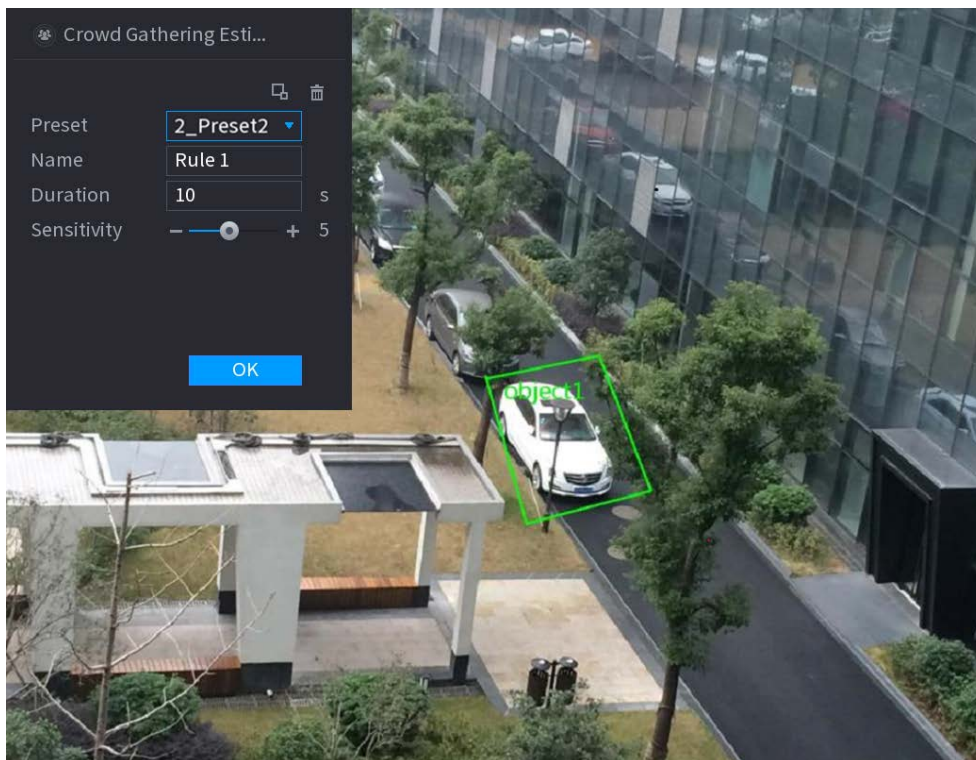

2) Haga clic  para dibujar el tamaño mínimo o el tamaño máximo para filtrar el objetivo.

El sistema activa una alarma solo cuando el tamaño del objetivo detectado está entre el tamaño máximo y el tamaño mínimo.

3) Establecer parámetros.

Tabla 5-32 Parámetros de reunión de multitudes

Parámetro	Descripción
Preestablecido	Seleccione un ajuste preestablecido que desee utilizar IVS.
Nombre	Personaliza el nombre de la regla.
Duración	Establezca cuánto tiempo permanece el objeto hasta que se activa la alarma.
Sensibilidad	Puede configurar la sensibilidad de la alarma. Cuanto mayor sea el valor, más fácil será detectar la reunión de multitudes, pero mientras tanto, mayor será la tasa de falsas alarmas.

4) Haga clic: **DE ACUERDO**.

**Paso 6** Configure el horario y el enlace de la alarma.

Figura 5-122 Enlace de horario y alarma

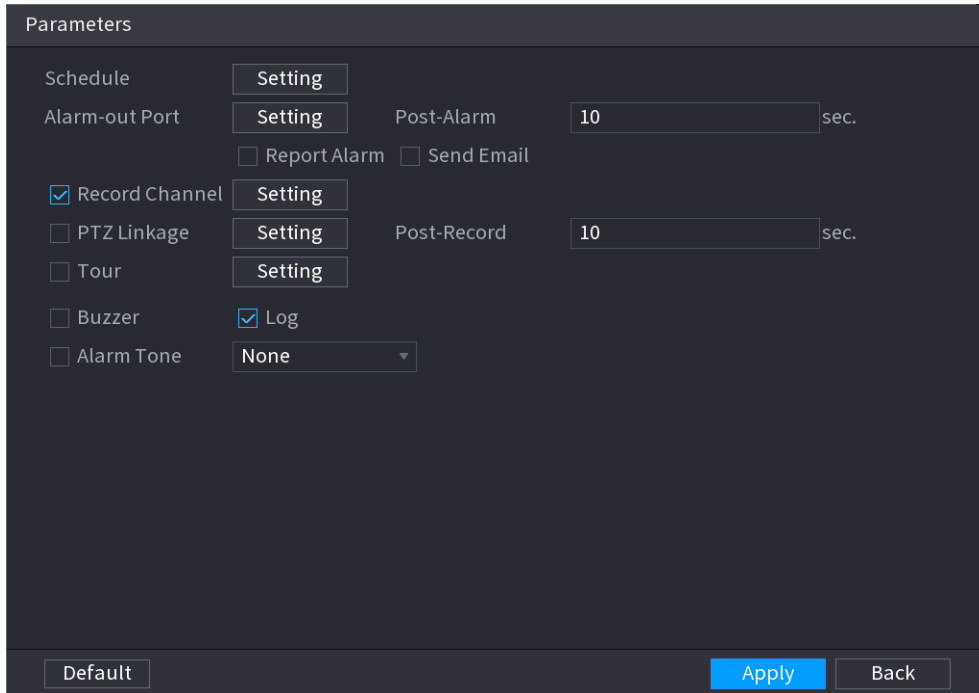

- 1) Haga clic en .
- 2) Haga clic **Entorno** junto a **Calendario** para configurar el período de alarma.
 

El sistema realiza acciones de vinculación solo para alarmas durante el período de armado.

  - En la línea de tiempo, arrastre para establecer el período.
  - También puede hacer clic  para establecer el período.
- 3) Configurar enlace de alarma. Para obtener más información, consulte la Tabla 5-42.
- 4) Haga clic **Aplicar**.

**Paso 7** Seleccione **Permitir** casilla de verificación y luego haga clic en **Aplicar**.

### 5.9.6.2.7 Detección de objetos perdidos

El sistema genera una alarma cuando falta un objeto en la zona especificada.

**Paso 1** Seleccione **Menú principal > AI > Parámetros > IVS**.



Figura 5-123 IVS

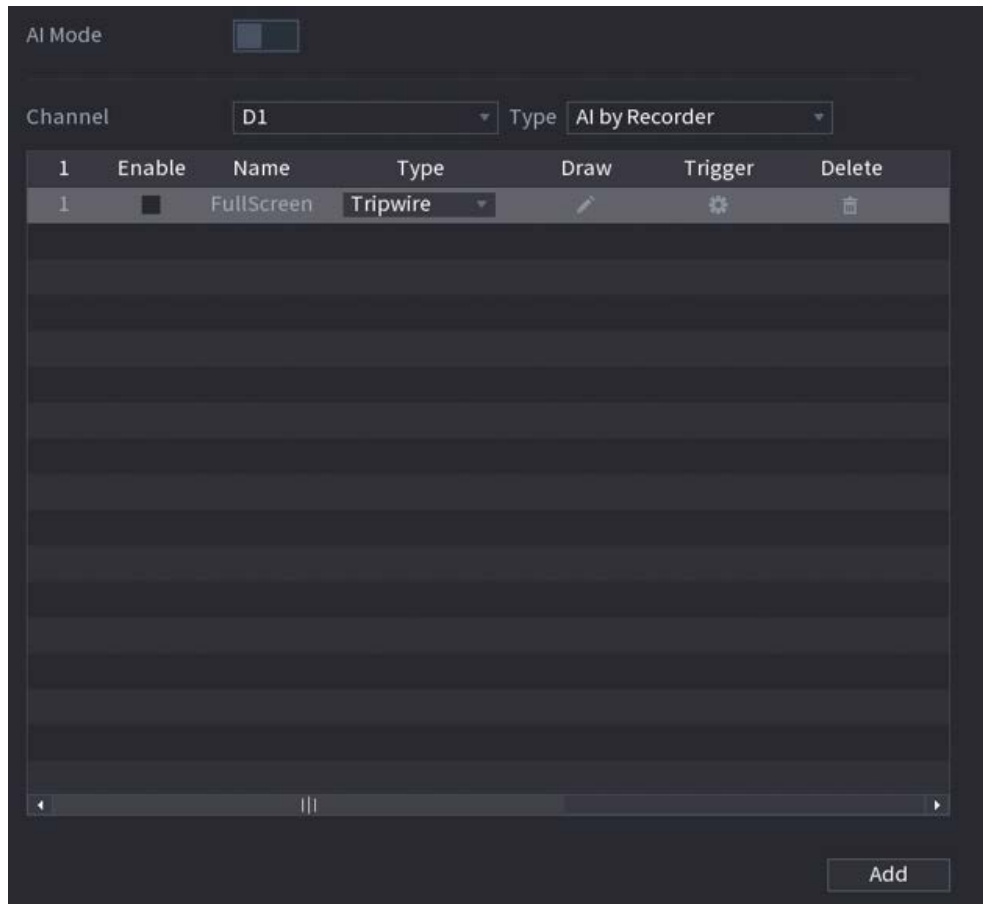

**Paso 2** Seleccione el canal y el tipo de IA. Hacer

**Paso 3** clic **Agregar** para agregar una regla.

**Paso 4** Sobre el **Tipolista**, seleccione **Perdido**.

**Paso 5** Dibuja la regla de detección.

1) Haga clic para dibujar un rectángulo en la imagen de video de vigilancia. Haga clic derecho en la imagen para dejar de dibujar.

Figura 5-124 Objeto faltante

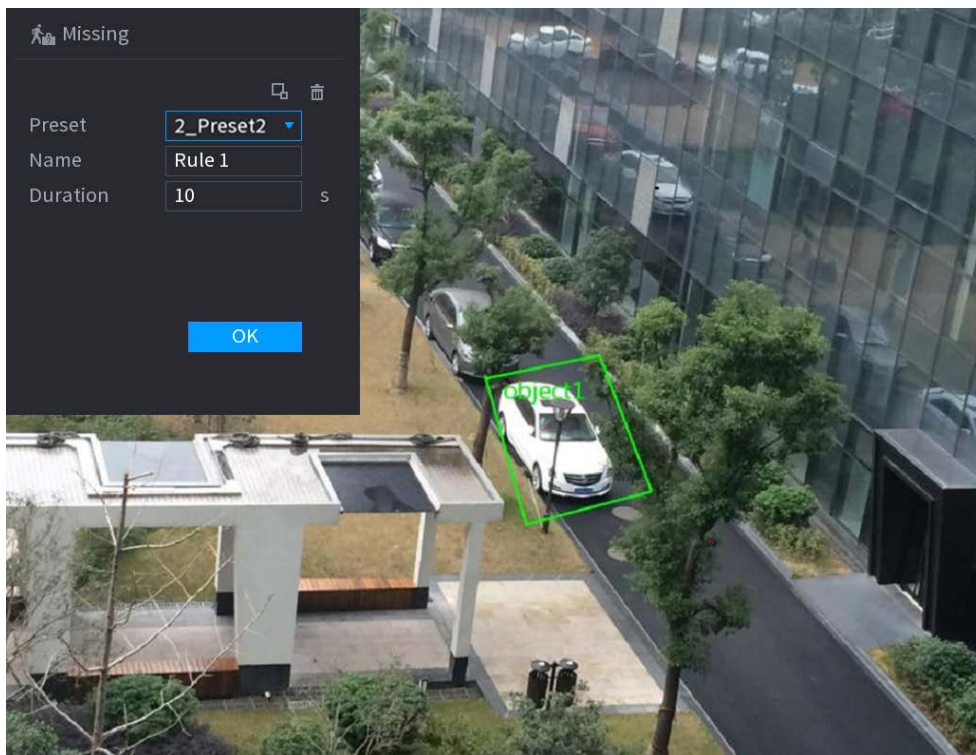

2) Haga clic  para dibujar el tamaño mínimo o el tamaño máximo para filtrar el objetivo.

El sistema activa una alarma solo cuando el tamaño del objetivo detectado está entre el tamaño máximo y el tamaño mínimo.

3) Configurar parámetros.

Tabla 5-33 Parámetros de detección de objetos perdidos



Parámetro	Descripción
Preestablecido	Establezca el punto preestablecido para la detección de IVS de acuerdo con las necesidades reales.
Nombre	Personaliza el nombre de la regla.
Duración	Establezca cuánto tiempo permanece el objeto hasta que se activa la alarma.

4) Haga clic **DE ACUERDO**.

**Paso 6** Configure el horario y el enlace de la alarma.

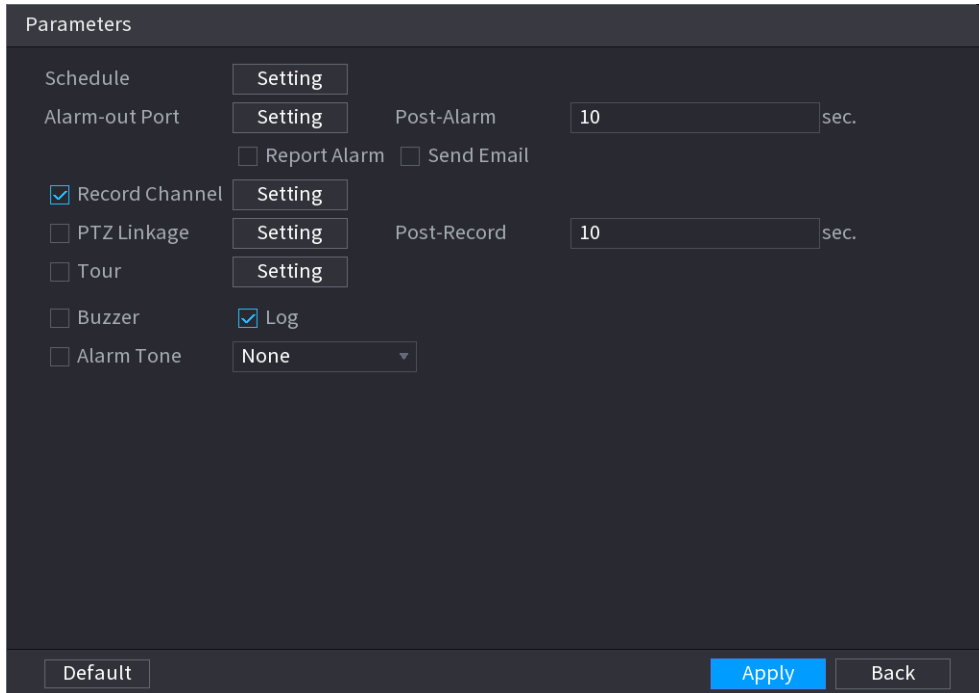
Figura 5-125 Enlace de horario y alarma



- 1) Haga clic en .
- 2) Haga clic **Entorno** junto a **Calendario** para configurar el período de alarma.
  - El sistema realiza acciones de vinculación solo para alarmas durante el período de armado.
  - En la línea de tiempo, arrastre para establecer el período.
  - También puede hacer clic  para establecer el período.
- 3) Configurar enlace de alarma. Para obtener más información, consulte la Tabla 5-42.
- 4) Haga clic **Aplicar**.

**Paso 7** Seleccione **Permitir** casilla de verificación y luego haga clic en **Aplicar**.

#### 5.9.6.2.8 Detección de merodeo

El sistema genera una alarma una vez que el objeto permanece en la zona especificada más tiempo que el definido.

**Paso 1** Seleccione **Menú principal > AI > Parámetros > IVS**.

Figura 5-126 IVS

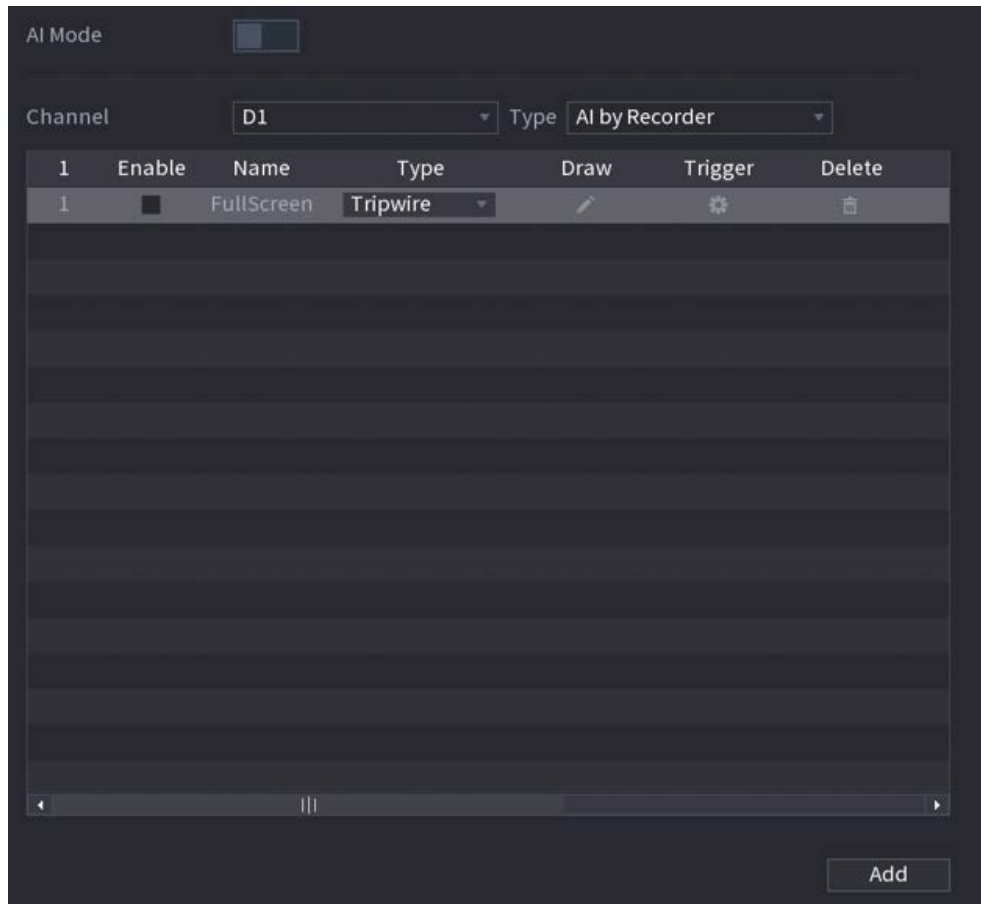

**Paso 2** Seleccione el canal y el tipo de IA. Hacer

**Paso 3** clic **Agregar** para agregar una regla.

**Paso 4** Sobre el **Tipolista**, seleccione **Detección de merodeo**.

**Paso 5** Dibuja la regla de detección.

1) Haga clic para dibujar un rectángulo en la imagen de video de vigilancia. Haga clic derecho en la imagen para dejar de dibujar.

Figura 5-127 Detección de merodeo

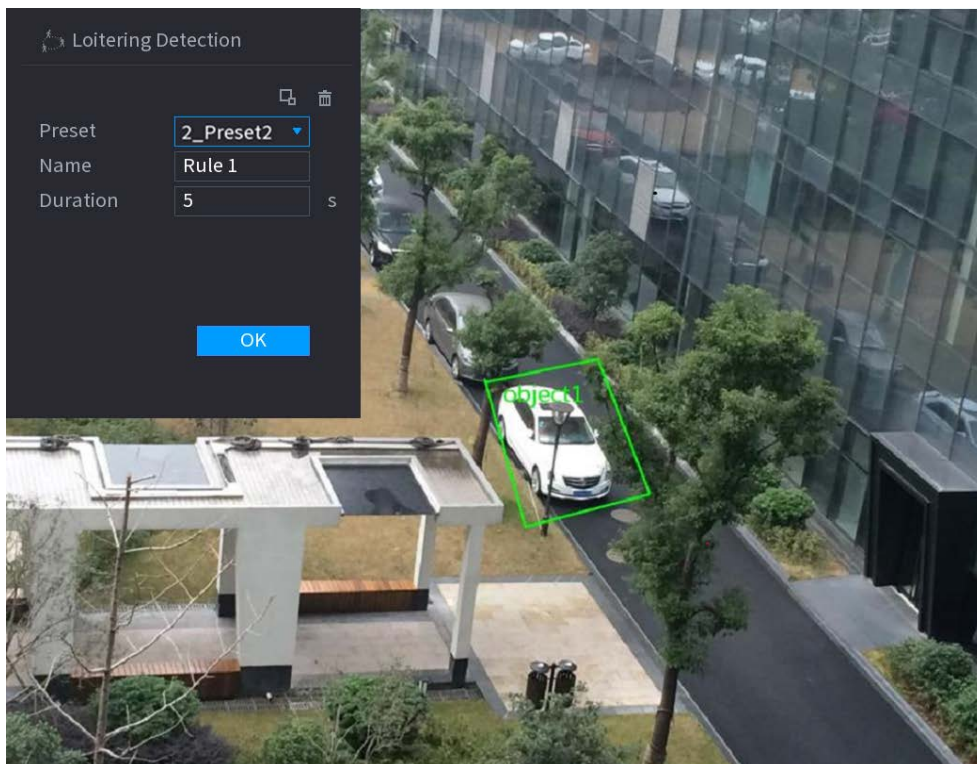

2) Haga clic  para dibujar el tamaño mínimo o el tamaño máximo para filtrar el objetivo.

El sistema activa una alarma solo cuando el tamaño del objetivo detectado está entre el tamaño máximo y el tamaño mínimo.

3) Configurar parámetros.

Tabla 5-34 Parámetros de detección de merodeo

Parámetro	Descripción
Preestablecido	Configure el punto preestablecido para la detección IVS.
Nombre	Personaliza el nombre de la regla.
Duración	Establezca cuánto tiempo permanece el objeto hasta que se activa la alarma.

4) Haga clic: **DE ACUERDO**.

**Paso 6** Configure el horario y el enlace de la alarma.

Figura 5-128 Enlace de horario y alarma

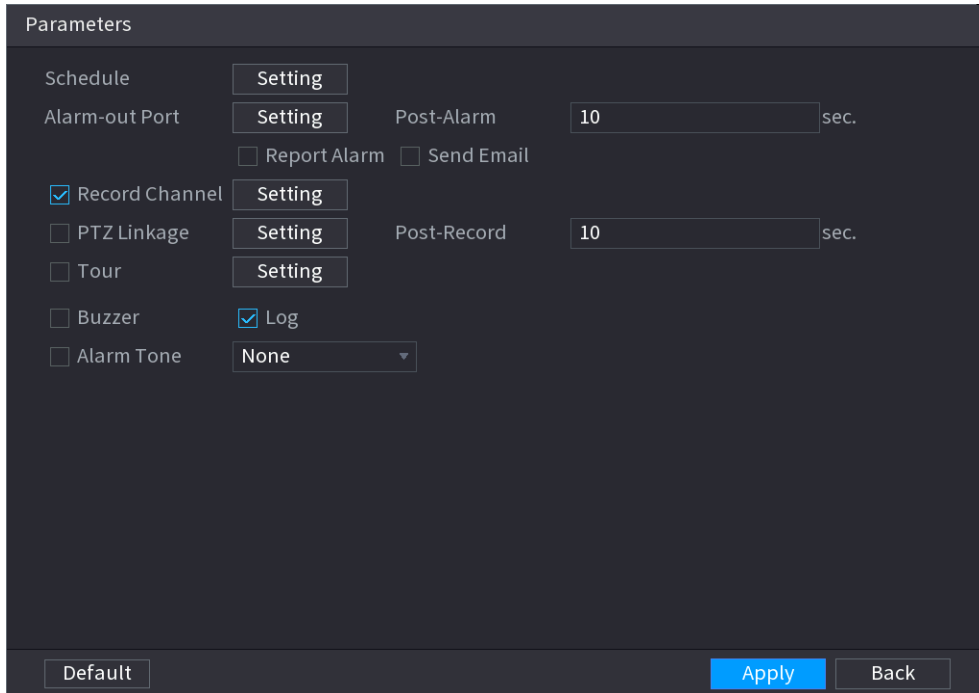

1) Haga clic en .

2) Haga clic en **Entorno** junto a **Calendario** para configurar el período de alarma.

El sistema realiza acciones de vinculación solo para alarmas durante el período de armado.

- En la línea de tiempo, arrastre para establecer el período.
- También puede hacer clic en  para establecer el período.

3) Configurar enlace de alarma. Para obtener más información, consulte la Tabla 5-42.

4) Haga clic en **Aplicar**.

**Paso 7** Seleccione **Permitir** casilla de verificación y luego haga clic en **Aplicar**.

### 5.9.6.3 Búsqueda de IA (IVS)

Puede buscar resultados de detección de IVS.

#### Procedimiento

**Paso 1** Seleccione **Menú principal** > **AI** > **Búsqueda de IA** > **IVS**.

Figura 5-129 Búsqueda IVS

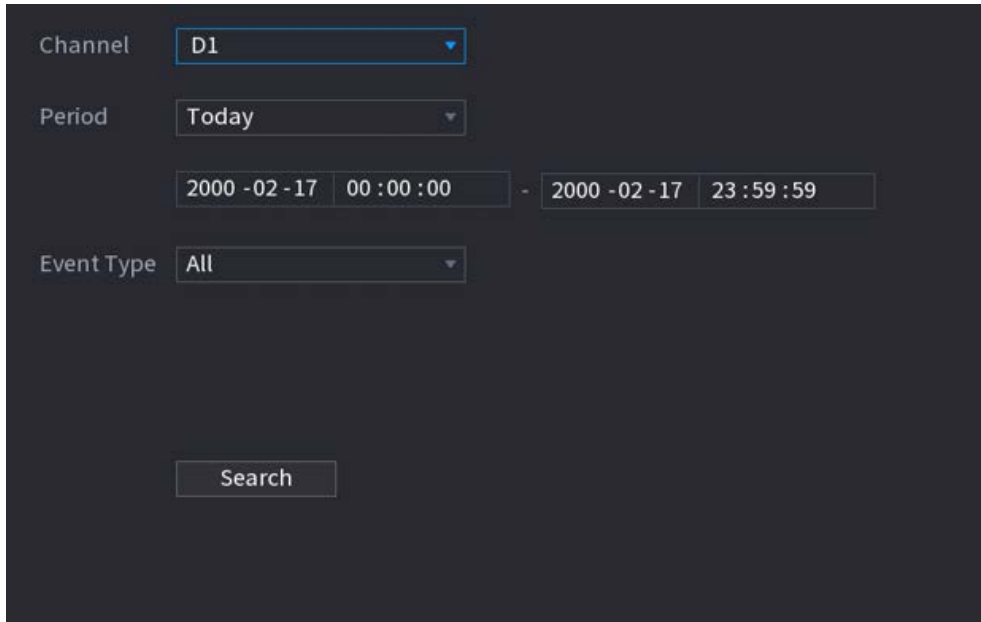

- Paso 2** Seleccione un canal, hora de inicio, hora de finalización, tipo de evento y luego haga clic en **Búsqueda**.  
Se muestran los resultados de la búsqueda.

#### Operaciones relacionadas



- Reproducir vídeo.

Haga clic en una imagen y luego haga clic en  para reproducir el vídeo relacionado.

Durante la reproducción, puede:

- ◇ Hacer clic  pausar.

- ◇ Hacer clic  para detener.

- ◇ Hacer clic  para mostrar la regla AI. El ícono cambia a .

- Agregar etiquetas.

Seleccione una o más imágenes y luego haga clic en **Añadir etiqueta**.

- Cerrar con llave.

Seleccione una o más imágenes y luego haga clic en **Cerrar con llave**. Los archivos bloqueados no se sobrescribirán.

- Exportar.

Seleccione una o más imágenes y luego haga clic en **Exportar** para exportar los resultados de búsqueda seleccionados en Excel.

- Respaldo.

Seleccione una o más imágenes, haga clic en **Respaldo**, seleccione la ruta de almacenamiento y el tipo de archivo y, a continuación, haga clic en **Comienzo** para exportar archivos a un dispositivo de almacenamiento externo.

## 5.9.7 Análisis estéreo

Al dibujar y configurar las reglas del análisis del comportamiento estéreo, el sistema realizará acciones de enlace de alarma cuando el vídeo coincida con la regla de detección. Los tipos de eventos incluyen: detección de aproximación de personas, detección de caídas, detección de violencia, detección de excepciones de personas y detección de permanencia de personas.



- Esta función requiere acceso a una cámara que admita análisis de comportamiento estéreo.
- El análisis estéreo y el IVS son mutuamente excluyentes y no se pueden habilitar al mismo tiempo.

### 5.9.7.1 Habilitación del plan inteligente

Para usar AI por cámara, primero debe habilitar el plan inteligente. Para obtener más información, consulte "5.9.2 Plan inteligente".

## 5.9.7.2 Configuración del análisis estéreo

### 5.9.7.2.1 Detección de aproximación de personas

Cuando dos personas permanecen en la misma área de detección por más tiempo que el definido o cuando la distancia entre dos personas es mayor o menor que el umbral definido, se activará una alarma.

**Paso 1** Seleccione **Menú principal > AI > Parámetros > Análisis estéreo**.

**Paso 2** Seleccione un canal y luego haga clic en **Agregar**.

**Paso 3** Seleccione **Permitir** y luego establezca **Tipo** para **Detección de aproximación de personas**.

**Paso 4** Dibujar regla de detección.

- 1) Haga clic en  y luego dibuje un área de detección en la imagen de video. Haga clic derecho en la imagen para dejar de dibujar.
- 2) Configurar parámetros.

Tabla 5-35 Parámetros de detección de acercamiento de personas

Parámetro	Descripción
Nombre	Personaliza el nombre de la regla.
Sensibilidad	Establecer la sensibilidad de la alarma.
Duración	Establezca cuánto tiempo permanecen dos personas en la misma área de detección hasta que se activa una alarma.
Repetir hora de alarma	Configure el tiempo de repetición de la alarma. Si el evento que activa la alarma continúa, se activará una alarma nuevamente cuando pase el tiempo de repetición de la alarma.
Umbral de intervalo	Cuando la distancia entre personas en el área sea mayor o menor que el umbral definido, se activará una alarma.

3) Haga clic en **DE ACUERDO**.

**Paso 5** Configure el horario y el enlace de la alarma.



Figura 5-130 Enlace de horario y alarma

1) Haga clic en

2) Haga clic en **Entorno** junto a **Calendario** para configurar el período de alarma.

El sistema realiza acciones de vinculación solo para alarmas durante el período de armado.

- En la línea de tiempo, arrastre para establecer el período.
- También puede hacer clic en para establecer el período.

3) Configurar enlace de alarma. Para obtener más información, consulte la Tabla 5-42.

4) Haga clic **Aplicar**.

**Paso 6** Hacer clic **Aplicar**.

### 5.9.7.2.2 Detección de caídas

Cuando alguien cae desde una altura en el área de detección y la duración de la acción es mayor que el umbral definido, se activará una alarma.

**Paso 1** Seleccione **Menú principal** > **AI** > **Parámetros** > **Análisis estéreo**.

**Paso 2** Seleccione un canal y luego haga clic en **Agregar**.

**Paso 3** Seleccione **Permitir** y luego establezca **Tipo** para **Detección de caídas**.

**Paso 4** Dibujar regla de detección.

1) Haga clic en y luego dibuje un área de detección en la imagen de video. Haga clic derecho en la imagen para dejar de dibujar.

2) Configurar parámetros.

Tabla 5-36 Parámetros de detección de caídas

Parámetro	Descripción
Nombre	Personaliza el nombre de la regla.
Sensibilidad	Establecer la sensibilidad de la alarma.
Duración	Establece el tiempo mínimo de activación de una alarma cuando las personas se caen.

Parámetro	Descripción
Repetir hora de alarma	Configure el tiempo de repetición de la alarma. Si el evento que activa la alarma continúa, se activará una alarma nuevamente cuando pase el tiempo de repetición de la alarma.

3) Haga clic **DE ACUERDO**.

**Paso 5** Configure el horario y el enlace de la alarma.

Figura 5-131 Enlace de horario y alarma

1) Haga clic en **en**.

2) Haga clic **Entorno** junto a **Calendario** para configurar el período de alarma.

El sistema realiza acciones de vinculación solo para alarmas durante el período de armado.

- En la línea de tiempo, arrastre para establecer el período.
- También puede hacer clic **en** para establecer el período.

3) Configurar enlace de alarma. Para obtener más información, consulte la Tabla 5-42.

4) Haga clic **Aplicar**.

**Paso 6** Hacer clic **Aplicar**.

### 5.9.7.2.3 Detección de violencia

Cuando el objetivo en la región de detección tiene grandes movimientos corporales, como aplastar y pelear, se activará una alarma.

**Paso 1** Seleccione **Menú principal > AI > Parámetros > Análisis estéreo**.

**Paso 2** Seleccione un canal y luego haga clic en **Agregar**.

**Paso 3** Seleccione **Permitir** y luego establecer **Tipo** para **Detección de violencia**.

**Paso 4** Dibujar regla de detección.

1) Haga clic **en** y luego dibuje un área de detección en la imagen de video. Haga clic derecho en la imagen para dejar de dibujar.

2) Configurar parámetros.

Tabla 5-37 Parámetros de detección de violencia

Parámetro	Descripción
Nombre	Personaliza el nombre de la regla.
Sensibilidad	Establecer la sensibilidad de la alarma.

3) Haga clic **DE ACUERDO**.

**Paso 5** Configure el horario y el enlace de la alarma.

Figura 5-132 Enlace de horario y alarma

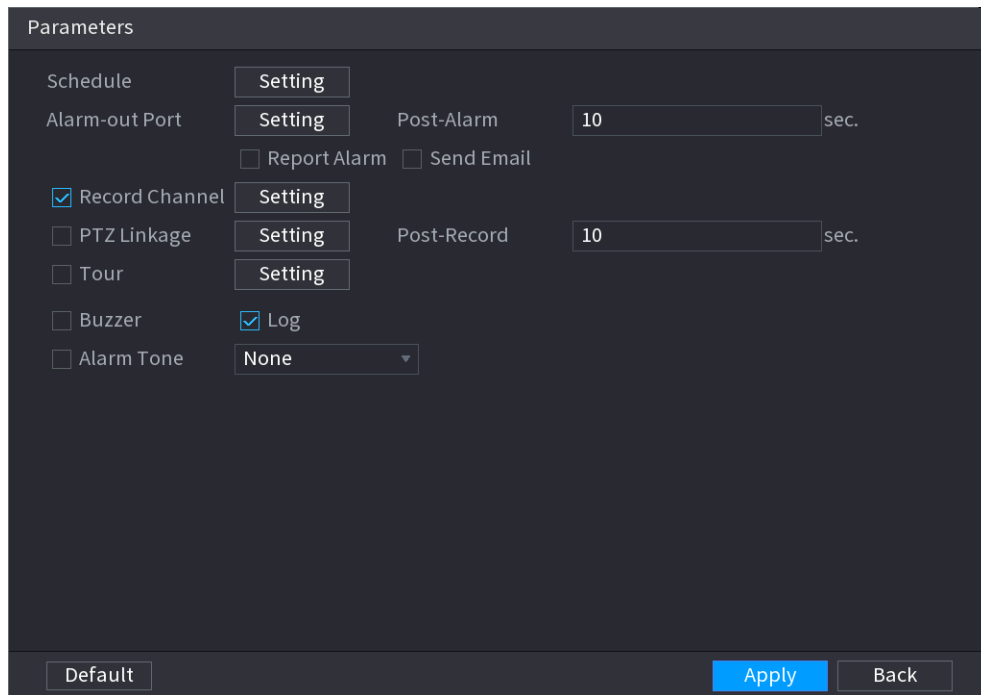

1) Haga clic en .

2) Haga clic **Entorno** junto a **Calendario** para configurar el período de alarma.

El sistema realiza acciones de vinculación solo para alarmas durante el período de armado.

- En la línea de tiempo, arrastre para establecer el período.
- También puede hacer clic  para establecer el período.

3) Configurar enlace de alarma. Para obtener más información, consulte la Tabla 5-42.

4) Haga clic **Aplicar**.

**Paso 6** Hacer clic **Aplicar**.

#### 5.9.7.2.4 Número de personas Detección de excepción

Cuando el sistema detecta un número anormal de personas en la misma área de detección, se activará una alarma.

#### Procedimiento

**Paso 1** Seleccione **Menú principal > AI > Parámetros > Análisis estéreo**.

**Paso 2** Seleccione un canal y luego haga clic en **Agregar**.

**Paso 3** Seleccione **Permitir** y luego establezca **Tipo** para **Número de personas Detección de excepción**.

**Paso 4** Dibujar regla de detección.

- 1) Haga clic en  y luego dibuje un área de detección en la imagen de video. Haga clic derecho en la imagen para dejar de dibujar.

## 2) Configurar parámetros.

Tabla 5-38 Parámetros de personas No. detección de excepción

Parámetro	Descripción
Nombre	Personaliza el nombre de la regla.
Sensibilidad	Establecer la sensibilidad de la alarma.
Duración	Configure el tiempo mínimo para activar una alarma después de que el sistema detecte un número anormal de personas.
Repetir hora de alarma	Configure el tiempo de repetición de la alarma. Si el evento que activa la alarma continúa, se activará una alarma nuevamente cuando pase el tiempo de repetición de la alarma.
Alarma Gente No.	Cuando el número de personas en el área sea mayor, igual o menor que el umbral definido, se activará una alarma.

 3) Haga clic **DE ACUERDO**.

**Paso 5** Configure el horario y el enlace de la alarma.

Figura 5-133 Enlace de horario y alarma

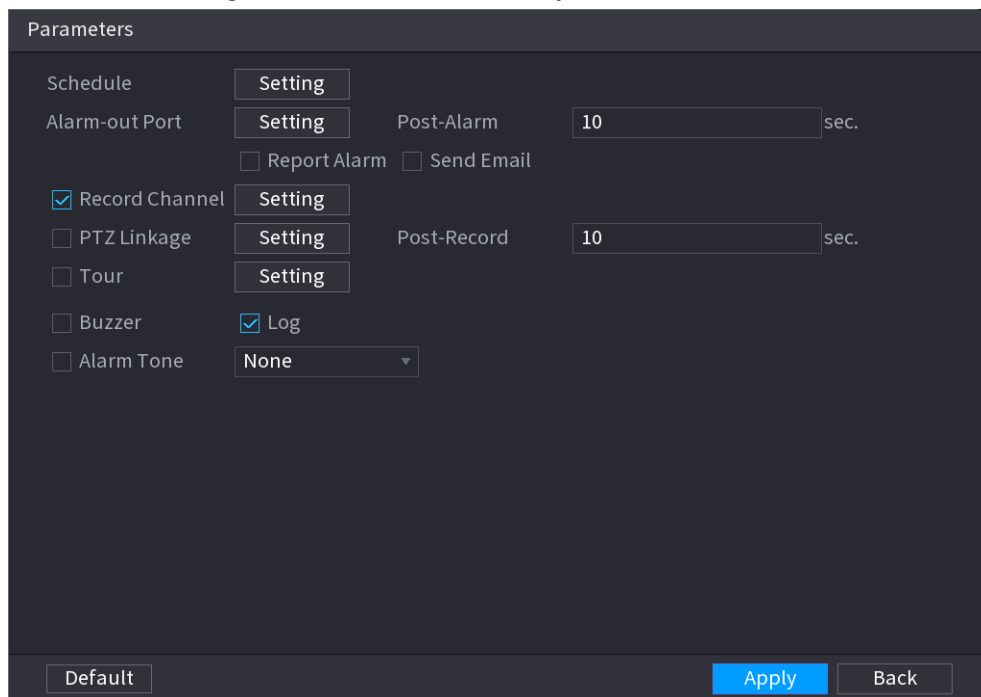
 1) Haga clic **en**.

 2) Haga clic **Entorno** junto a **Calendario** para configurar el período de alarma.

El sistema realiza acciones de vinculación solo para alarmas durante el período de armado.

- En la línea de tiempo, arrastre para establecer el período.
- También puede hacer clic **para** establecer el período.

3) Configurar enlace de alarma. Para obtener más información, consulte la Tabla 5-42.

 4) Haga clic **Aplicar**.

**Paso 6** Hacer clic **Aplicar**.

**5.9.7.2.5 Detección de estancia de personas**

Cuando el objetivo permanece en el área de detección más tiempo del definido, se activará una alarma.

- Paso 1** Seleccione **Menú principal > AI > Parámetros > Análisis estéreo**.
- Paso 2** Seleccione un canal y luego haga clic en **Agregar**.
- Paso 3** Seleccione **Permitir** y luego establezca **Tipo** para **Detección de estancia de personas**.
- Paso 4** Dibujar regla de detección.

- 1) Haga clic en  y luego dibuje un área de detección en la imagen de video. Haga clic derecho en la imagen para dejar de dibujar.
- 2) Configurar parámetros.



Tabla 5-39 Parámetros de detección de permanencia de personas

Parámetro	Descripción
Nombre	Personaliza el nombre de la regla.
Sensibilidad	Establecer la sensibilidad de la alarma.
Duración	Establezca un tiempo bajo para que las personas permanezcan en el área de detección hasta que se active una alarma.
Repetir hora de alarma	Configure el tiempo de repetición de la alarma. Si el evento que activa la alarma continúa, se activará una alarma nuevamente cuando pase el tiempo de repetición de la alarma.

3) Haga clic **DE ACUERDO**.

- Paso 5** Configure el horario y el enlace de la alarma.

Figura 5-134 Enlace de horario y alarma

- 1) Haga clic en .
- 2) Haga clic **Entorno** junto a **Calendario** para configurar el período de alarma.
  - El sistema realiza acciones de vinculación solo para alarmas durante el período de armado.
    - En la línea de tiempo, arrastre para establecer el período.
    - También puede hacer clic  para establecer el período.
- 3) Configurar enlace de alarma. Para obtener más información, consulte la Tabla 5-42.
- 4) Haga clic **Aplicar**.

- Paso 6** Hacer clic **Aplicar**.

### 5.9.7.3 Búsqueda AI (Análisis estéreo)

Puede buscar resultados de detección de análisis estéreo.

#### Procedimiento

**Paso 1** Seleccione **Menú principal > AI > Búsqueda de IA > Análisis estéreo**.

Figura 5-135 Búsqueda de análisis estéreo

**Paso 2** Seleccione un canal, hora de inicio, hora de finalización, tipo de evento y luego haga clic en **Búsqueda**. Se muestran los resultados de la búsqueda.

#### Operaciones relacionadas



- Reproducir vídeo.

Haga clic en una imagen y luego haga clic en  para reproducir el video relacionado.

Durante la reproducción, puede:

◇ Hacer clic  pausar.

◇ Hacer clic  para detener.

◇ Hacer clic  para mostrar la regla AI. El ícono cambia a .

- Agregar etiquetas.

Seleccione una o más imágenes y luego haga clic en **Añadir etiqueta**.

- Cerrar con llave.

Seleccione una o más imágenes y luego haga clic en **Cerrar con llave**. Los archivos bloqueados no se sobrescribirán.

- Exportar.

Seleccione una o más imágenes y luego haga clic en **Exportar** para exportar los resultados de búsqueda seleccionados en Excel.

- Respaldo.

Seleccione una o más imágenes, haga clic en **Respaldo**, seleccione la ruta de almacenamiento y el tipo de archivo y, a continuación, haga clic en **Comienzo** para exportar archivos a un dispositivo de almacenamiento externo.

## 5.9.8 Metadatos de vídeo

El sistema analiza el flujo de video en tiempo real para detectar la existencia de humanos, vehículos motorizados y vehículos no motorizados. Una vez que se detecta un objetivo, se activa una alarma.

### 5.9.8.1 Habilitación del plan inteligente

Para usar AI por cámara, primero debe habilitar el plan inteligente. Para obtener más información, consulte "5.9.2 Plan inteligente".

### 5.9.8.2 Configuración de metadatos de video

Cuando se activa una alarma de metadatos, el sistema vincula la cámara correspondiente para grabar videos y registros y tomar instantáneas. No se admiten otras acciones de vinculación de alarmas para metadatos de video. Paso 1

Seleccione **Menú principal > AI > Parámetros > Metadatos de vídeo**.

Figura 5-136 Metadatos de video

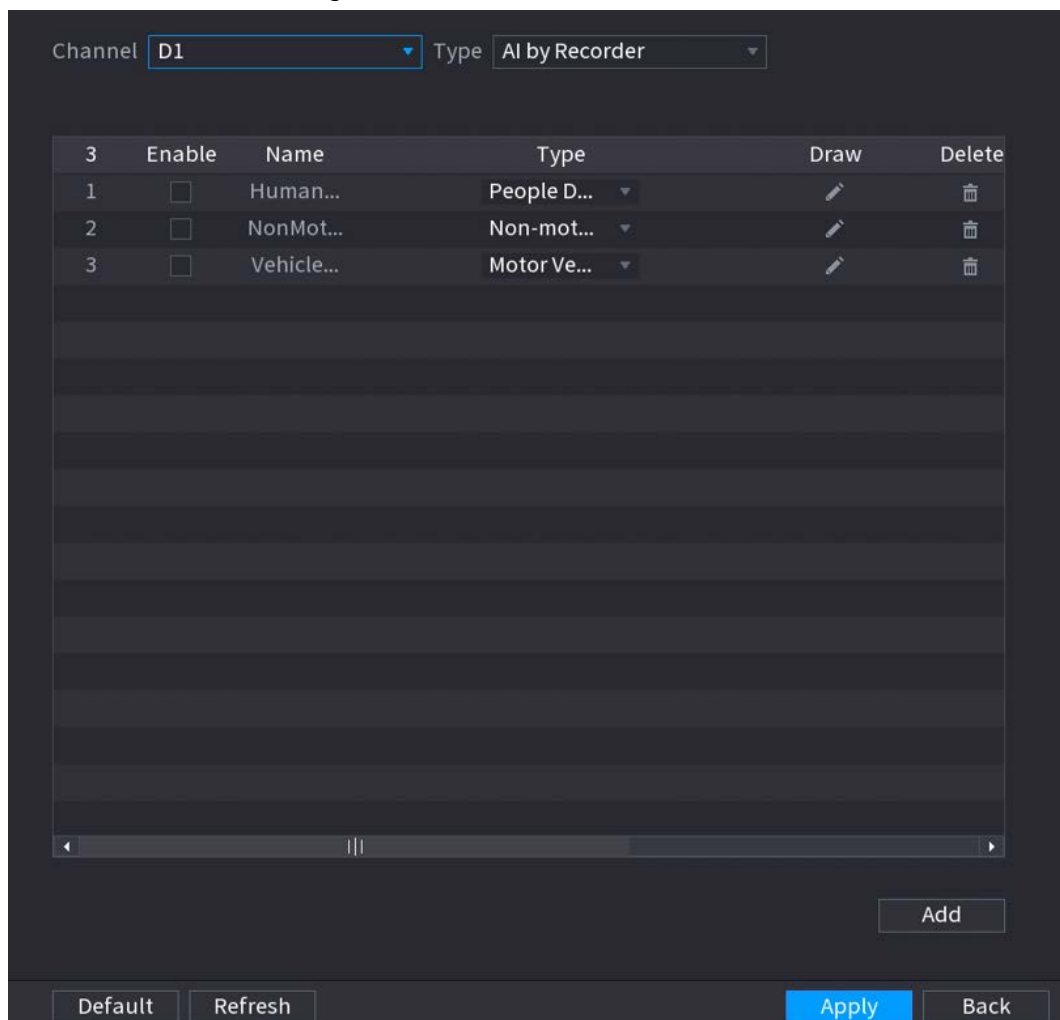

Paso 2 Seleccione un canal y un tipo de IA.



AI by Recorder está disponible en modelos selectos.

Paso 3 Hacer clic **Agregar** para agregar una regla.

Paso 4 Seleccione **Permitir** y luego establecer **Tipo** para **Detección de personas**, **Detección de vehículos sin motor**

**Detección de vehículos de motor.**
**Paso 5**

Dibujar regla de detección.



- 1) Haga clic en  y luego dibuje un área de detección en la imagen de video. Haga clic derecho en la imagen para dejar de dibujar.

Figura 5-137 Detección de personas

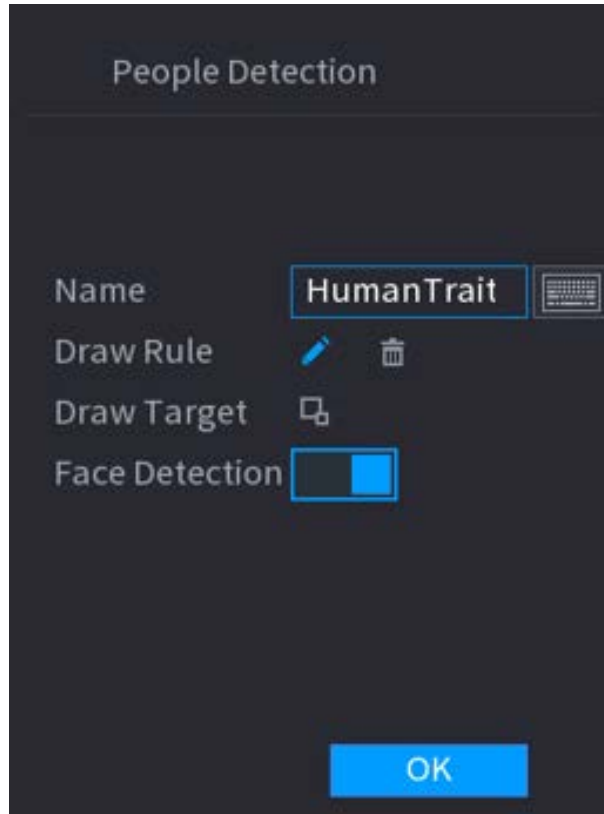

- 2) Introduzca el nombre de la regla.

- 3) Haga clic en  para dibujar el tamaño mínimo o el tamaño máximo para filtrar el objetivo.

El sistema activa una alarma solo cuando el tamaño del objetivo detectado está entre el tamaño máximo y el tamaño mínimo.

- 4) Haga clic en  para habilitar la detección de rostros.

- 5) Seleccione **De la A, a la B, B a A, o Ambas cosas** como dirección para el conteo del cable trampa.



El conteo de Tripwire está disponible cuando se usa AI by Camera y la cámara lo admite función.

- 6) Haga clic **DE ACUERDO**.

**Paso 6**

 Hacer clic **Aplicar**.

**5.9.8.3 Búsqueda de IA (metadatos de video)**

Puede buscar los resultados de detección de metadatos de video y reproducir videos relacionados.

**5.9.8.3.1 Detección humana**

Procedimiento



**Paso 1** Seleccione **Menú principal > AI > Búsqueda de IA > Detección humana**.

Figura 5-138 Detección humana

**Paso 2** Seleccione un canal, hora de inicio, hora de finalización y configure los parámetros correspondientes. Hacer clic

**Paso 3** **Búsqueda.**



Para proteger la privacidad, los rostros se desenfocan intencionalmente.

Figura 5-139 Resultados de búsqueda

Operaciones relacionadas



- Reproducir vídeo.

Haga clic en una imagen y luego haga clic en  para reproducir el video relacionado.

Durante la reproducción, puede:

- ◇ Hacer clic  pausar.

- ◇ Hacer clic  para detener.

- ◇ Hacer clic  para mostrar la regla AI. El ícono cambia a .

- Agregar etiquetas.

Seleccione una o más imágenes y luego haga clic en **Añadir etiqueta**.

- Cerrar con llave.

Seleccione una o más imágenes y luego haga clic en **Cerrar con llave**. Los archivos bloqueados no se sobrescribirán.

- Exportar.

Seleccione una o más imágenes y luego haga clic en **Exportar** para exportar los resultados de búsqueda seleccionados en Excel.

- Respaldo.

Seleccione una o más imágenes, haga clic en **Respaldo**, seleccione la ruta de almacenamiento y el tipo de archivo y, a continuación, haga clic en **Comienzo** para exportar archivos a un dispositivo de almacenamiento externo.

### 5.9.8.3.2 Detección de vehículos de motor

#### Información de contexto

Puede buscar resultados de detección de vehículos de motor según los parámetros del vehículo.



Esta función está disponible en modelos seleccionados.

#### Procedimiento

Paso 1 Seleccione **Menú principal > AI > Búsqueda de IA > Detección de vehículos de motor**.

Figura 5-140 Detección de vehículos de motor

**Paso 2** Seleccione un canal y luego configure los parámetros.



- El sistema admite la búsqueda difusa de números de placas.
- El sistema busca todos los números de placa de forma predeterminada si no ha establecido un número de placa.

**Paso 3** Hacer clic **Búsqueda**.





Se muestran los resultados de la búsqueda.

### Operaciones relacionadas

- Reproducir vídeo.

Haga clic en una imagen y luego haga clic en  para reproducir el video relacionado.

Durante la reproducción, puede:

- ◇ Hacer clic  pausar.
- ◇ Hacer clic  para detener.
- ◇ Hacer clic  para mostrar la regla AI. El ícono cambia a .

- Agregar etiquetas.

Seleccione una o más imágenes y luego haga clic en **Añadir etiqueta**.

- Cerrar con llave.

Seleccione una o más imágenes y luego haga clic en **Cerrar con llave**. Los archivos bloqueados no se sobrescribirán.

- Exportar.

Seleccione una o más imágenes y luego haga clic en **Exportar** para exportar los resultados de búsqueda seleccionados en Excel.

● Respaldo.

Seleccione una o más imágenes, haga clic en **Respaldo**, seleccione la ruta de almacenamiento y el tipo de archivo y, a continuación, haga clic en **Comienzo** para exportar archivos a un dispositivo de almacenamiento externo.

### 5.9.8.3.3 Detección de vehículos sin motor

Puede buscar resultados de detección de vehículos sin motor de acuerdo con los parámetros de vehículos sin motor.



Esta función está disponible en modelos seleccionados.

#### Procedimiento

**Paso 1** Seleccione **Menú principal > AI > Búsqueda de IA > Detección de vehículos sin motor**.

Figura 5-141 Detección de vehículos sin motor

The screenshot shows a search configuration interface with the following fields and values:

- Channel: D1
- Period: Today
- Time Range: 2000 -02 -17 00 : 00 : 00 - 2000 -02 -17 23 : 59 : 59
- Type: All
- Color: All
- Number of Passengers: All
- Hat: All
- Search button

**Paso 2** Seleccione un canal y luego configure los parámetros.

**Paso 3** Hacer clic **Búsqueda**.

Figura 5-142 Resultados de búsqueda

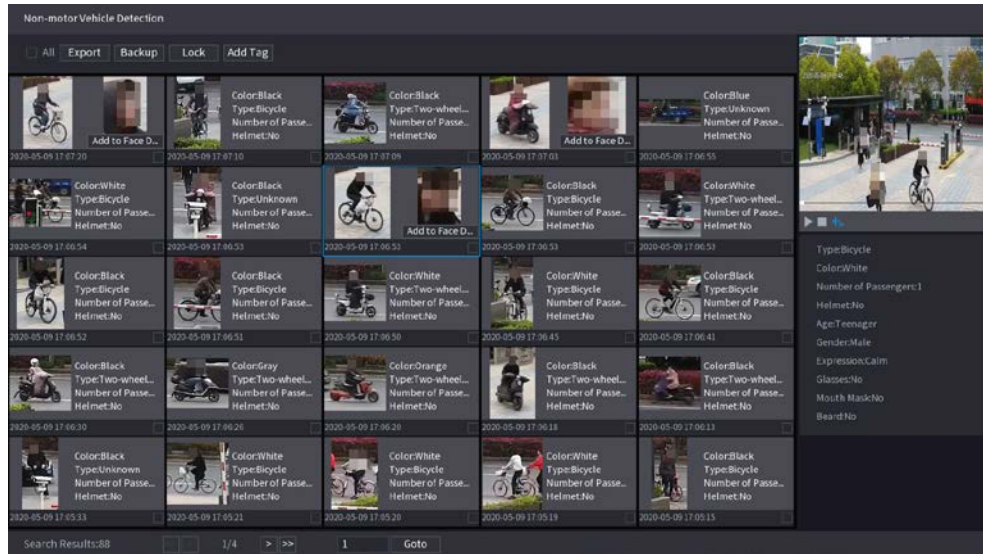





### Operaciones relacionadas

- Reproducir vídeo.

Haga clic en una imagen y luego haga clic en  para reproducir el video relacionado.

Durante la reproducción, puede:

- ◇ Hacer clic  pausar.
- ◇ Hacer clic  para detener.
- ◇ Hacer clic  para mostrar la regla AI. El ícono cambia a .

- Agregar etiquetas.

Seleccione una o más imágenes y luego haga clic en **Añadir etiqueta**.

- Cerrar con llave.

Seleccione una o más imágenes y luego haga clic en **Cerrar con llave**. Los archivos bloqueados no se sobrescribirán.

- Exportar.

Seleccione una o más imágenes y luego haga clic en **Exportar** para exportar los resultados de búsqueda seleccionados en Excel.

- Respaldo.

Seleccione una o más imágenes, haga clic en **Respaldo**, seleccione la ruta de almacenamiento y el tipo de archivo y, a continuación, haga clic en **Comienzo** para exportar archivos a un dispositivo de almacenamiento externo.

#### 5.9.8.3.4 Consulta de informe

Puede buscar y exportar estadísticas de metadatos de video.



- Las estadísticas pueden sobrescribirse cuando se agote el espacio de almacenamiento. Retroceda en el tiempo.
- Cuando restaura el dispositivo a la configuración de fábrica, todos los datos excepto los datos en el almacenamiento externo se borrarán el dispositivo. Puede borrar los datos en el dispositivo de almacenamiento externo mediante el formateo u otros métodos.

### Procedimiento

**Paso 1** Seleccione **Menú principal > AI > Consulta de informe > Metadatos de vídeo**.

Figura 5-143 Estadísticas de metadatos

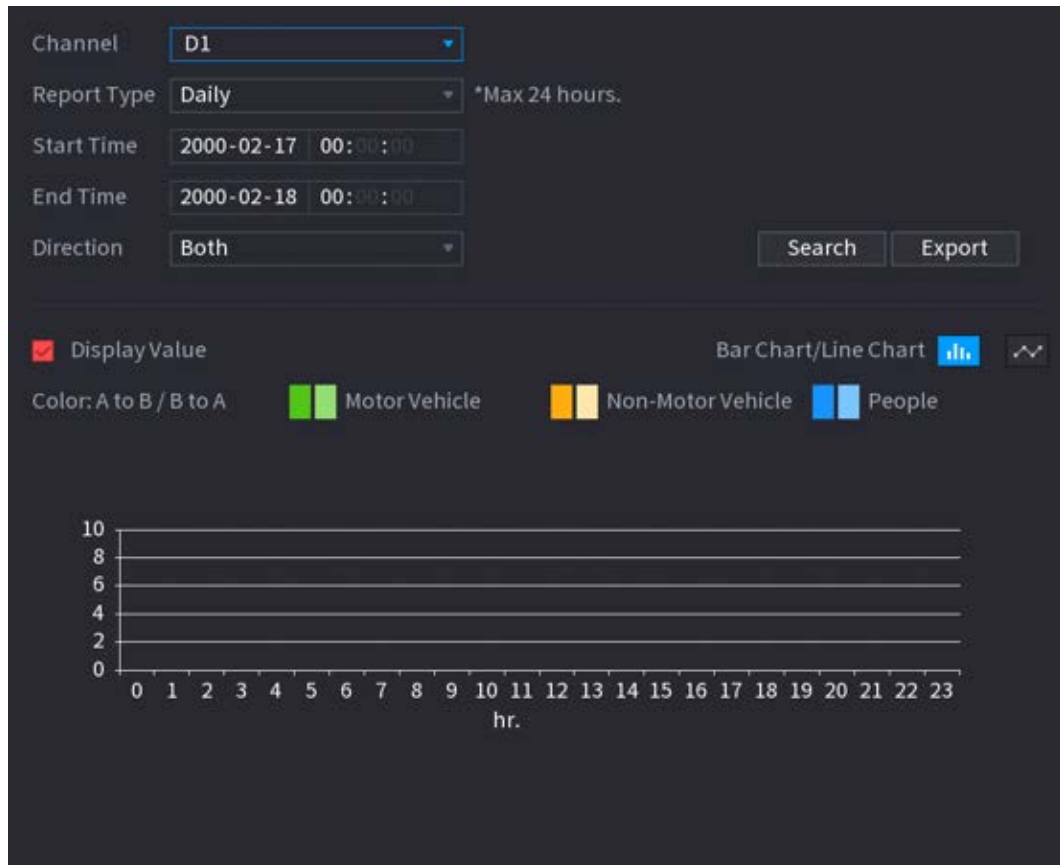

**Paso 2** Seleccione el canal, el tipo de informe, la hora de inicio y la hora de finalización, la dirección y luego haga clic en **Búsqueda**.

#### Operaciones relacionadas

- Cambia el tipo de gráfico.  
Hacer clic **Gráfico de barras** **Gráfico de línea** para cambiar el tipo de gráfico.
- Exportar.  
Seleccione el tipo de archivo y luego haga clic en **Exportar** para exportar el informe en formato de imagen o csv.

## 5.9.9 ANPR

El sistema extrae el número de placa en el video de vigilancia y luego lo compara con la información de placa especificada. Cuando se detecta una coincidencia, el sistema activa una alarma.

### 5.9.9.1 Adición de lista de vehículos bloqueados y lista de permitidos

Para facilitar la gestión de vehículos, puede agregar los números de placa a la lista de bloqueo o lista de permitidos. El sistema puede comparar la información de la placa detectada con la placa en la lista de bloqueo y la lista de permitidos y luego activar el enlace de alarma correspondiente.

- Con la lista de bloqueo y la lista de permitidos habilitadas, en la página en vivo, la placa en la lista de bloqueo se muestra en rojo en la lista de placas y la placa en la lista de permitidos se muestra en verde. Para la placa que no está en la lista de bloqueo o en la lista de permitidos, el color es blanco.
- La lista de bloqueo y la lista de permitidos agregadas se sincronizarán con la cámara ITC conectada.

#### Procedimiento

**Paso 1** Seleccione **Menú principal > AI > Base de datos > Lista de bloqueo/Lista de vehículos permitidos**.

Figura 5-144 Lista de bloqueo/Lista de vehículos permitidos

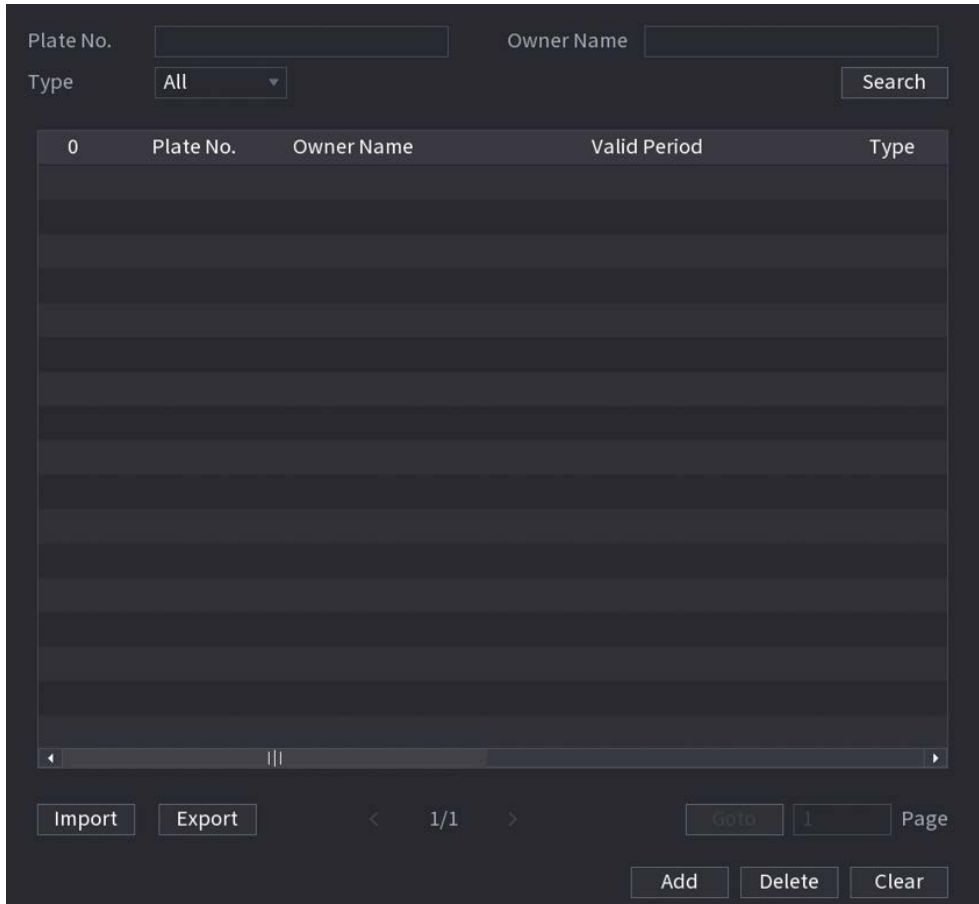

**Paso 2** Hacer clic **Agregar**.

**Paso 3** Configure la información de la placa, como el número de placa, el nombre del propietario del automóvil, seleccione **Lista de bloqueos** o **Lista de permitidos**, a continuación, establezca el período de validez. Hacer clic **DE ACUERDO**.

**Paso 4**

#### Operaciones relacionadas

- **Búsqueda.**  
Introduzca palabras clave para **No. de placa** y **Nombre del dueño**, seleccione el tipo y luego haga clic en **Búsqueda**.
- **Importación y exportación de información de placas.**
  - ◇ Importar: haga clic en **Importar**, seleccione el archivo correspondiente y luego haga clic en **Navegar** para importar el archivo.
  - ◇ Exportar: haga clic en **Exportar**, seleccione la ruta de almacenamiento de archivos y luego haga clic en **Guardar**.
- **Eliminar información de placa.**
  - ◇ Eliminar uno por uno: haga clic en el  del número de placa correspondiente.
  - ◇ Eliminar en lotes: seleccione los números de placa y luego haga clic en **Borrar**.

### 5.9.9.2 Configuración de ANPR

Configure las reglas de alarma ANPR.

#### Procedimiento

**Paso 1** Seleccione **Menú principal > AI > Parámetros > ANPR**.

Figura 5-145 ANPR

**Paso 2** Seleccione un canal y luego seleccione el **Permitir** casilla de verificación para habilitar ANPR. (Opcional) Habilitar

**Paso 3** **Sincronizar lista de bloqueo/lista de vehículos permitidos** para sincronizar la lista de bloqueo y la lista de permitidos en el NVR con la cámara conectada.

**Paso 4** Hacer clic **General** (defecto), **Lista de bloqueos** o **Lista de permitidos** pestaña.



Antes de habilitar la alarma de lista negra o la alarma de lista blanca, debe agregar la correspondiente información de la placa.

- **General:** El sistema activa una alarma cuando detecta cualquier número de matrícula.
- **Lista de bloqueos:** El sistema activa una alarma cuando detecta un número de placa en la lista de bloqueo.
- **Lista de permitidos:** El sistema activa una alarma cuando detecta un número de matrícula en la lista de

**Paso 5** permitidos. Hacer clic **Entorno** junto a **Calendario** para configurar el período de armado.

El sistema activa las acciones de alarma correspondientes solo durante el período de armado.

- En la línea de tiempo, arrastre para establecer el período.
- También puede hacer clic  para establecer el período.

**Paso 6** Configurar acciones de vinculación de alarmas. Para obtener más información, consulte la Tabla 5-42. Hacer

**Paso 7** clic **Aplicar**.



### 5.9.9.3 Búsqueda de IA (ANPR)

Puede buscar los resultados de detección de ANPR. Para obtener más información, consulte "5.9.8.3.2 Detección de vehículos de motor".

## 5.9.10 Distribución de multitudes

El sistema detecta la distribución de la multitud. Cuando la densidad de la multitud supera el umbral definido, se activa una alarma.

### 5.9.10.1 Habilitación del plan inteligente

Para usar AI por cámara, primero debe habilitar el plan inteligente. Para obtener más información, consulte "5.9.2 Plan inteligente".

### 5.9.10.2 Configuración de la distribución de multitudes

Configure las reglas de alarma de detección de distribución de multitudes.

requisitos previos

Asegúrese de que la cámara conectada admita la función de distribución de multitudes.

Procedimiento

**Paso 1** Seleccione **Menú principal>AI>Parámetros>Distribución de multitudes**.

Figura 5-146 Distribución de multitudes

The screenshot shows the configuration page for 'Crowd Distribution' in channel 'D1'. The 'Enable' and 'Crowd Density(Global)' options are currently disabled (greyed out). The 'Crowd Density' is set to 4 Human/m<sup>2</sup>. The 'Schedule' section has a 'Setting' button. The 'Alarm-out Port' is set to 'Setting'. The 'Post-Alarm' duration is 0 seconds, with a 'Send Email' checkbox. The 'Record Channel', 'PTZ Linkage', and 'Tour' options are unchecked, each with a 'Setting' button. The 'Buzzer' and 'Alarm Tone' options are unchecked, with 'Alarm Tone' set to 'None'. The 'Log' checkbox is unchecked. The 'Alarm Tracking' option is unchecked.

**Paso 2** Seleccione un canal y luego haga clic  junto a **Permitir**.

**Paso 3** en Configurar parámetros.

Tabla 5-40 Parámetros de distribución de multitudes

Parámetro	Descripción
Densidad de multitudes (Global)	Hacer clic  y luego configure el umbral de densidad.
Densidad de multitudes	
Seguimiento de alarmas	Después de que ocurre una alarma, el sistema rastrea el objetivo automáticamente.

**Paso 4** Hacer clic **Entorno** junto a **Calendario** para configurar el período de armado.

El sistema activa las acciones de alarma correspondientes solo durante el período de armado.

- En la línea de tiempo, arrastre para establecer el período.
- También puede hacer clic  para establecer el período.

**Paso 5** Configurar acciones de vinculación de alarmas. Para obtener más información, consulte la Tabla 5-42. Hacer

**Paso 6** clic **Aplicar**.

### 5.9.10.3 Consulta de informe

Puede buscar y exportar estadísticas de metadatos de video.



- Las estadísticas pueden sobrescribirse cuando se agote el espacio de almacenamiento. Retroceda en el tiempo.
- Cuando restaura el dispositivo a la configuración de fábrica, todos los datos excepto los datos en el almacenamiento externo se borrarán el dispositivo. Puede borrar los datos en el dispositivo de almacenamiento externo mediante el formateo u otros métodos.

#### Procedimiento

**Paso 1** Seleccione **Menú principal > AI > Consulta de informe > Densidad de multitudes**.

**Paso 2** Seleccione el canal, el tipo de informe, la hora de inicio y la hora de finalización, y luego haga clic en **Búsqueda**.

#### Operaciones relacionadas

- Cambia el tipo de gráfico.  
Hacer clic **Gráfico de barras** **Gráfico de línea** para cambiar el tipo de gráfico.
- Exportar.  
Seleccione el tipo de archivo y luego haga clic en **Exportar** para exportar el informe en formato de imagen o csv.

## 5.9.11 Conteo de personas

El sistema puede calcular el número de personas que entran o salen de la zona de detección. Se dispara una alarma cuando el número ha excedido el umbral.



Asegúrese de que la cámara conectada admita el conteo de personas.

### 5.9.11.1 Habilitación del plan inteligente

Para usar AI por cámara, primero debe habilitar el plan inteligente. Para obtener más información, consulte "5.9.2 Plan inteligente".

### 5.9.11.2 Configuración del conteo de personas

El sistema cuenta el número de personas que entran y salen del área de detección. Cuando el número de personas que entran, salen o permanecen supera el umbral, se activa una alarma.

**Paso 1** Seleccione **Menú principal > AI > Parámetros > Conteo de personas > Conteo de personas**.

Figura 5-147 Conteo de personas

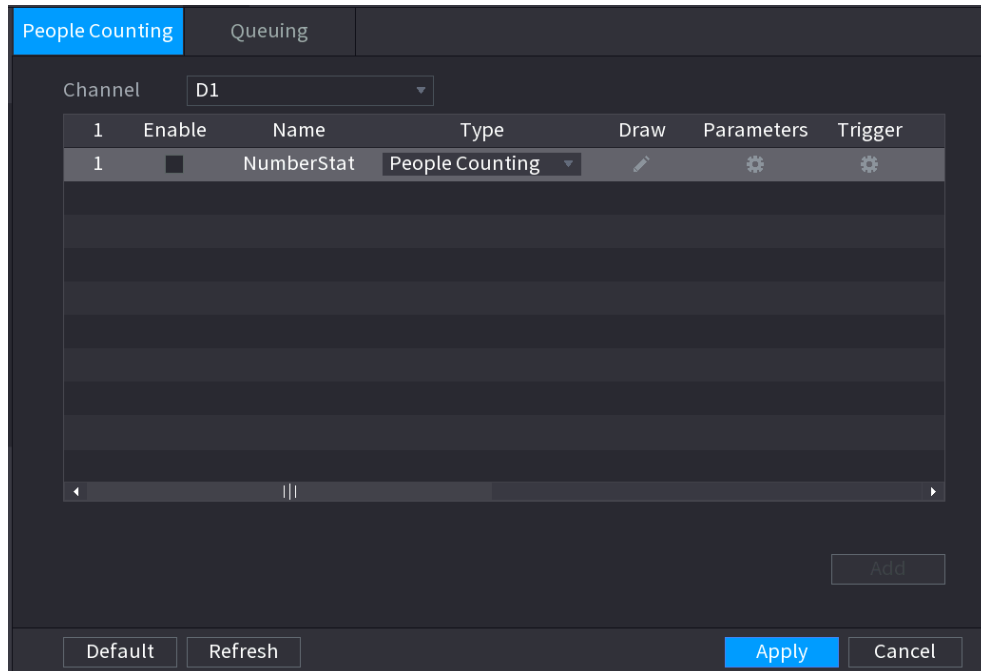

**Paso 2** Seleccione un canal y luego haga clic en **Agregar**.

**Paso 3** Seleccione el **Permitir** casilla de verificación y luego establezca **Tip** para **Conteo de personas**.

**Paso 4** Dibuje la regla de conteo de personas.

1) Haga clic **para** dibujar la regla de conteo de personas. Haga clic derecho en la imagen para dejar de dibujar.

Figura 5-148 Regla de conteo de personas

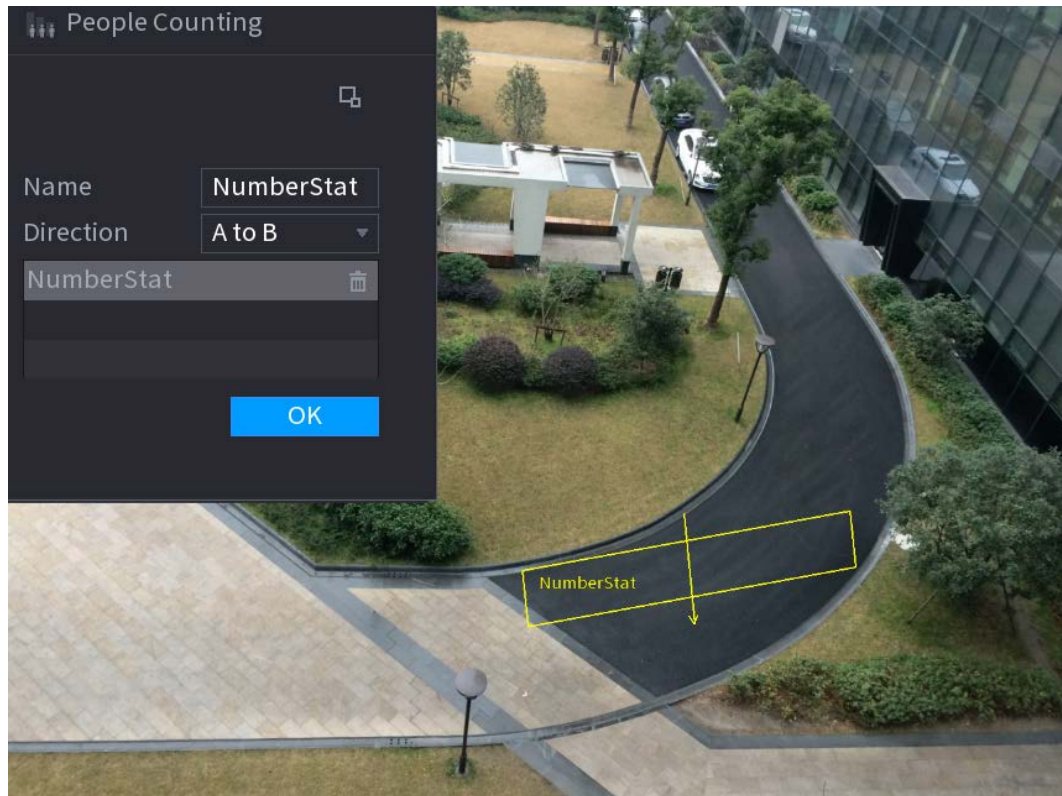

2) Personalice el nombre de la regla y luego seleccione la dirección.

3) Haga clic **DE ACUERDO**.

**Paso 5** Haga clic debajo **Parámetros** y luego configure los parámetros.

Tabla 5-41 Parámetros de conteo de personas

Parámetro	Descripción
OSD	<ul style="list-style-type: none"> <li>● Seleccione <b>Ingreso No.</b>, y luego la cantidad de personas que ingresan a la zona de detección se mostrará en la página en vivo.</li> <li>● Seleccione <b>Salida No.</b>, y luego se mostrará en la página en vivo la cantidad de personas que abandonan la zona de detección.</li> </ul>
Entorno	<ul style="list-style-type: none"> <li>● <b>Ingreso No.:</b> Se activa una alarma cuando el número de personas que entran en la zona de detección supera el umbral definido.</li> <li>● <b>Salida No.:</b> Se activa una alarma cuando el número de personas que abandonan la zona de detección supera el umbral definido.</li> <li>● <b>Quédate no.:</b> Se activa una alarma cuando el número de personas que permanecen en la zona de detección supera el umbral definido.</li> </ul>

**Paso 6** Hacer clic  por debajo **Generar** para configurar la programación y vinculación de alarmas. Para más detalles sobre la alarma enlace, consulte la tabla 5-42.

**Paso 7** Hacer clic **Aplicar**.

### 5.9.11.3 Configuración en el área No.

Cuando el número de personas en el área de detección es mayor o menor que el umbral definido, o cuando el período de permanencia supera la duración definida, se activa una alarma.

**Paso 1** Seleccione **Menú principal > AI > Parámetros > Conteo de personas > Conteo de personas**.

Figura 5-149 Conteo de personas

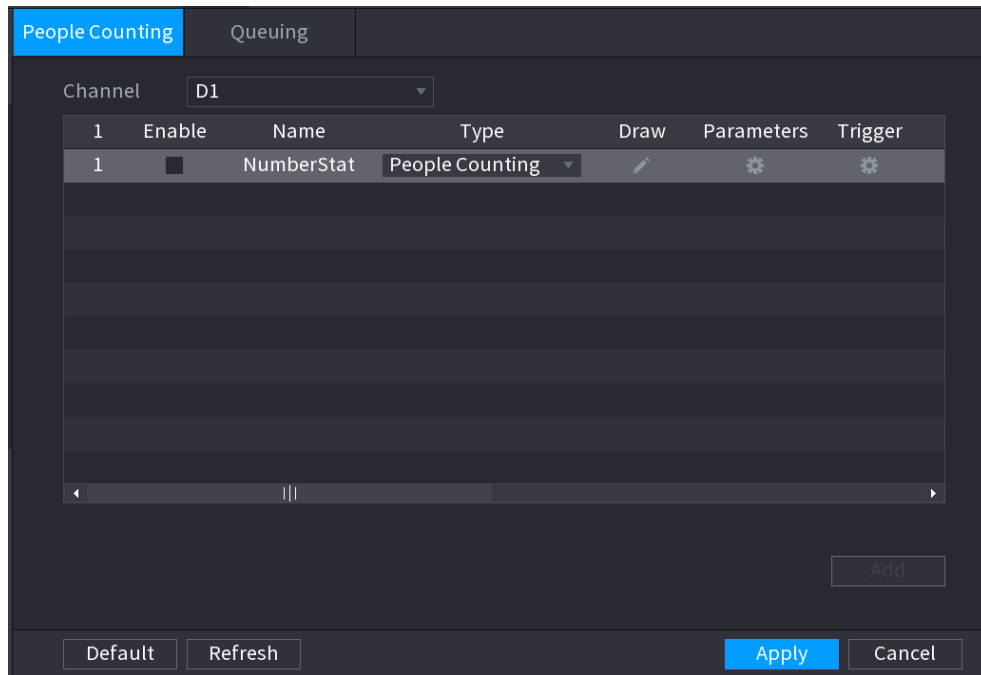

**Paso 2** Seleccione un canal y luego haga clic en **Agregar**.

**Paso 3** Seleccione el **Permitir** casilla de verificación y luego establezca **Tip** para **En el Área No**.

**Paso 4** Dibuje la regla de conteo de personas.

1) Haga clic para dibujar una regla. Haga clic derecho en la imagen para dejar de dibujar.

2) Configurar los parámetros.

3) Haga clic **DE ACUERDO**.

**Paso 5** Hacer clic y luego habilite la alarma de número de personas en el área y la alarma de

**Paso 6** Hacer clic permanencia. por debajo **Generar** para configurar el horario de alarma y el enlace

**Paso 7** Hacer clic **Aplicar**.

## 5.9.11.4 Cola

Después de configurar la alarma de cola, el sistema puede realizar las acciones de vinculación correspondientes una vez que la cantidad de personas en la cola o el tiempo de espera hayan activado una alarma.

**Paso 1** Seleccione **Menú principal > AI > Parámetros > Conteo de personas > haciendo cola**.

Figura 5-150 Cola

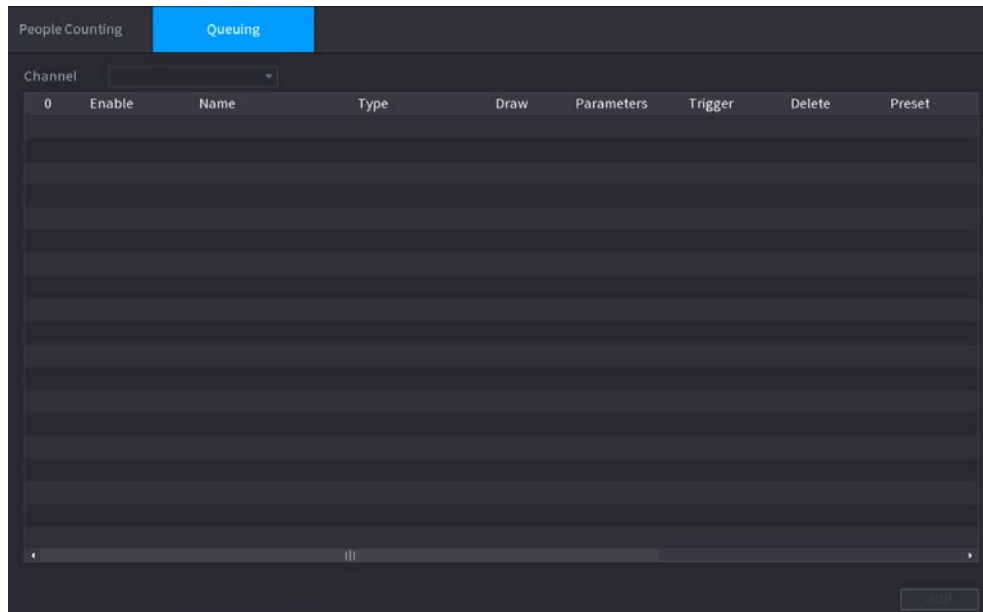

**Paso 2** Seleccione un canal y luego haga clic en **Agregar**.

**Paso 3** Seleccione el **Permitir** caja. Hacer clic

**Paso 4**  para dibujar la regla de cola y el área.

**Paso 5** Hacer clic  por debajo **Parámetros** y luego habilite **Número de personas en cola Alarma** o **Tiempo de cola**

**Alarma.**

**Paso 6** Hacer clic  por debajo **Generar** para configurar la programación y vinculación de alarmas.

**Paso 7** Hacer clic **Aplicar**.

### 5.9.11.5 Consulta de informe

Puede buscar y exportar las estadísticas de conteo de personas.



- Las estadísticas pueden sobrescribirse cuando se agote el espacio de almacenamiento. Retroceda en el tiempo.
- Cuando restaura el dispositivo a la configuración de fábrica, todos los datos excepto los datos en el almacenamiento externo se borrarán el dispositivo. Puede borrar los datos en el dispositivo de almacenamiento externo mediante el formateo u otros métodos.

Procedimiento

**Paso 1** Seleccione **Menú principal > AI > Consulta de informe > Conteo de personas**.

Figura 5-151 Conteo de personas

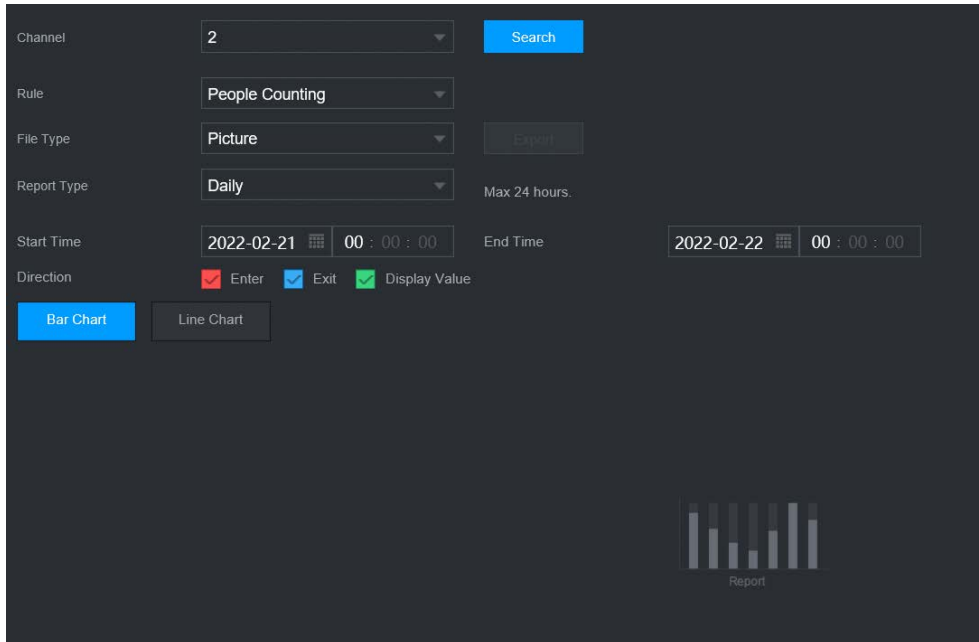

**Paso 2** Seleccione el canal, la regla, el tipo de informe, la hora de inicio y finalización y la dirección, y luego haga clic en **Búsqueda**.

### Operaciones relacionadas

- Cambia el tipo de gráfico.  
Hacer clic **Gráfico de barras** **Gráfico de línea** para cambiar el tipo de gráfico.
- Exportar.  
Seleccione el tipo de archivo y luego haga clic en **Exportar** para exportar el informe en formato de imagen o csv.

## 5.9.12 Mapa de calor

El dispositivo puede monitorear la distribución de objetos activos en la zona de detección durante un período de tiempo y usar diferentes colores para mostrar los objetos en el mapa de calor.

### 5.9.12.1 Habilitación del plan inteligente

Para usar AI por cámara, primero debe habilitar el plan inteligente. Para obtener más información, consulte "5.9.2 Plan inteligente".

### 5.9.12.2 Configuración del mapa de calor

## Información de contexto

La tecnología de mapa de calor puede monitorear el estado de distribución de objetos activos en la zona especificada durante un período de tiempo y usar diferentes colores para mostrar en el mapa de calor.

### Procedimiento

**Paso 1** Seleccione **Menú principal > AI > Parámetros > Mapa de calor**.

Figura 5-152 Mapa de calor

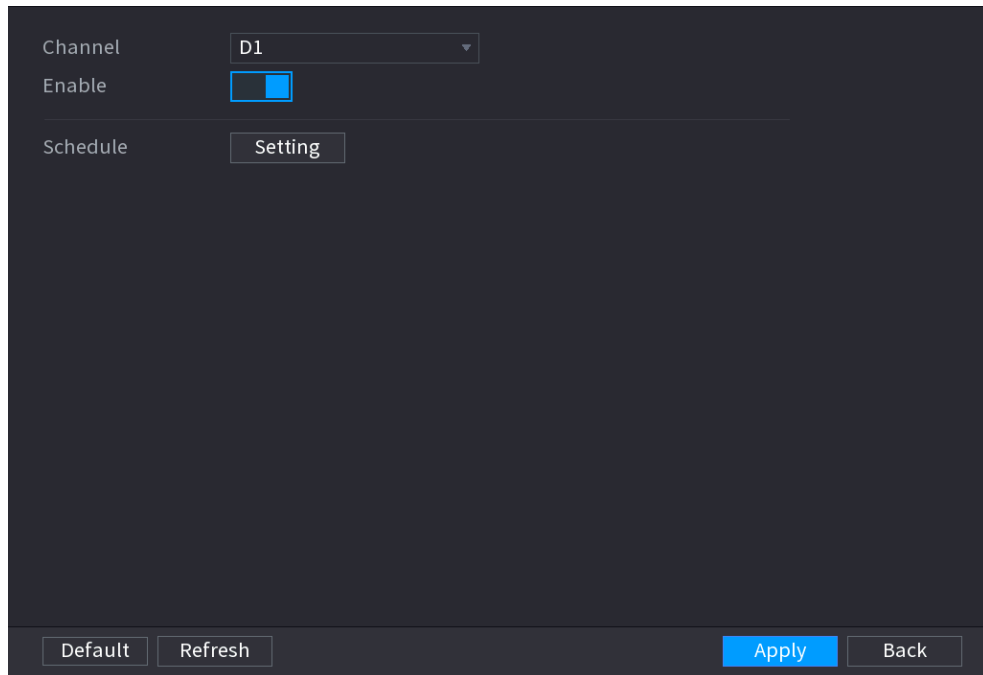

**Paso 2** Seleccione un canal y luego haga clic en  para habilitar la función.

**Paso 3** Hacer clic **Entorno** para configurar el horario de la alarma.

Figura 5-153 Horario



**Paso 4** Hacer clic **Aplicar**.

### 5.9.12.3 Consulta de informe

Puede buscar y exportar el informe de mapa de calor de cámaras generales y de ojo de pez.

#### 5.9.12.3.1 Generalidades

**Paso 1** Seleccione **Menú principal > AI > Consulta de informe > Mapa de calor > General**.



Figura 5-154 Generalidades

**Paso 2** Seleccione el canal, la hora de inicio y la hora de finalización. Hacer

**Paso 3** clic **Búsqueda**.

**Paso 4** Hacer clic **Exportar** para exportar el mapa de calor.

### 5.9.12.3.2 Ojo de pez

**Paso 1** Seleccione **Menú principal > AI > Consulta de informe > Mapa de calor > ojo de pez**.

Figura 5-155 Ojo de pez

**Paso 2** Establezca el canal, el tipo y el período, y luego haga clic en **Búsqueda**.

**Paso 3** Hacer clic **Exportar** para exportar el mapa de calor.

## 5.9.13 SMD

Puede usar SMD (Detección de movimiento inteligente) para detectar personas y vehículos en el video y almacenar los resultados de la detección en almacenamiento estructurado para una recuperación rápida.

### 5.9.13.1 Habilitación del plan inteligente

Para usar AI por cámara, primero debe habilitar el plan inteligente. Para obtener más información, consulte "5.9.2 Plan inteligente".

### 5.9.13.2 Configuración de SMD

Paso 1 Seleccione **Menú principal > AI > Parámetros > SMD**.

Figura 5-156 SMD

Paso 2 Seleccione un canal y un tipo de IA. Hacer

Paso 3 clic  para habilitar la función.

Paso 4 Configure la sensibilidad.







Cuanto mayor sea el valor, más fácil será activar una alarma. Pero mientras tanto, la falsa alarma podría ocurrir. Se recomienda el valor predeterminado.



Paso 5 Seleccionar objetivo efectivo de **Human** y **Vehículo de motor**. Hacer clic

Paso 6 **Entorno** junto al horario para configurar el período de alarma. Configure el

Paso 7 enlace de alarma.

Tabla 5-42 Parámetros de enlace de alarma

Parámetro	Descripción
Anti-interpolación	El sistema registra solo un evento de detección de movimiento dentro del período definido.
Puerto de salida de alarma	Cuando ocurre una alarma, el NVR vincula el dispositivo de salida de alarma para generar una alarma. La alarma dura un período de tiempo dependiendo del valor definido para <b>Post-alarma</b> .
Post-alarma	 <ul style="list-style-type: none"> <li>● Asegúrese de que los dispositivos de alarma estén conectados a la salida de alarma puerto de NVR.</li> <li>● En <b>Menú principal&gt;ALARMA&gt;Puerto de salida de alarma</b>, establezca el modo en <b>Auto</b> así que el sistema puede vincular el dispositivo de salida de alarma para generar una alarma.</li> </ul>
Mostrar mensaje	Habilite el aviso en pantalla cuando se produzca una alarma.
Reportar alarma	Habilite el sistema para informar la alarma al centro de alarmas.  <p>Asegúrese de que el centro de alarma se haya configurado en <b>Menú principal&gt; RED&gt;Centro de alarma</b>.</p>
Enviar correo electrónico	Permita que el sistema envíe un correo electrónico para notificarle cuando ocurra una alarma.  <p>Asegúrese de que la configuración de correo electrónico se haya configurado en <b>Menú principal&gt; RED&gt;Correo electrónico</b>.</p>
Grabar canal	Cuando ocurre una alarma, el sistema activa la grabación del canal seleccionado. Después de que finaliza la alarma, la grabación continúa durante un período de tiempo dependiendo del valor definido para <b>Post-grabación</b> .
Post-grabación	 <p>Asegúrese de que el programa de grabación inteligente y la grabación automática tengan sido configurado. Para obtener más información, consulte "5.8.1 Calendario de grabación".</p>
Enlace PTZ	Cuando ocurre una alarma, el NVR asocia el canal para realizar la acción PTZ correspondiente. Por ejemplo, gire el PTZ al punto preestablecido.  <p>Asegúrese de que se hayan configurado las acciones de PTZ. Para obtener más información, consulte "5.6.7 PTZ".</p>
Recorrido	Cuando ocurre una alarma, la interfaz local del NVR muestra la imagen de los canales seleccionados a su vez.  <p>Asegúrese de que el intervalo de tiempo y el modo para el recorrido hayan sido configurado en <b>Menú principal&gt;MOSTRAR&gt;Configuración de la gira</b>.</p>

Parámetro	Descripción
Almacenamiento de imágenes	<p>Cuando ocurre una alarma, el sistema toma una instantánea del canal y la almacena en el dispositivo.</p>  <p>Asegúrese de que la programación de instantáneas y el modo de instantáneas hayan sido configurado. Para obtener más información, consulte "5.8.1 Calendario de grabación".</p>
Zumbador	El sistema activa el zumbador cuando ocurre una alarma.
Tronco	Cuando ocurre una alarma, el sistema registra el evento en los registros.
Tono de alarma	<p>Cuando ocurre una alarma, el sistema reproduce el archivo de audio seleccionado.</p>  <p>Asegúrese de que los archivos de audio se hayan cargado en el sistema. Para detalles, consulte "5.18.1 Gestión de archivos".</p>

**Paso 8** Hacer clic **Aplicar**.

### 5.9.13.3 Búsqueda de IA (SMD)

Puede buscar y reproducir videos que activaron alarmas SMD.

Procedimiento

**Paso 1** Seleccione **Menú principal > AI > Búsqueda de IA > SMD**.

**Paso 2** Seleccione el canal, el tipo, la hora de inicio y la hora de finalización y, a continuación, haga clic en **Búsqueda**.

- Haga clic **Reproducir** para reproducir el video.
- Seleccione un video y haga clic **Exportar** para exportar un archivo de video a una unidad flash USB.

### 5.9.14 Densidad de vehículos

Puede configurar las reglas para la congestión del tráfico y el límite superior de estacionamiento, y ver los datos de conteo en la página en vivo.

- **Congestión de tráfico:** El sistema cuenta los vehículos en el área de detección. Cuando el número de vehículos contados y el tiempo de congestión continua superan los valores configurados, se activa una alarma y el sistema realiza un enlace de alarma.
- **Límite superior de estacionamiento:** El sistema cuenta los vehículos en el área de detección. Cuando el número de vehículos contados excede el valor configurado, se dispara una alarma y el sistema realiza un enlace de alarma.

#### 5.9.14.1 Habilitación del plan inteligente



Para usar AI por cámara, primero debe habilitar el plan inteligente. Para obtener más información, consulte "5.9.2 Plan inteligente".

#### 5.9.14.2 Configuración de la densidad de vehículos

**Paso 1** Seleccione **Menú principal > AI > Parámetros > Densidad de vehículos**.

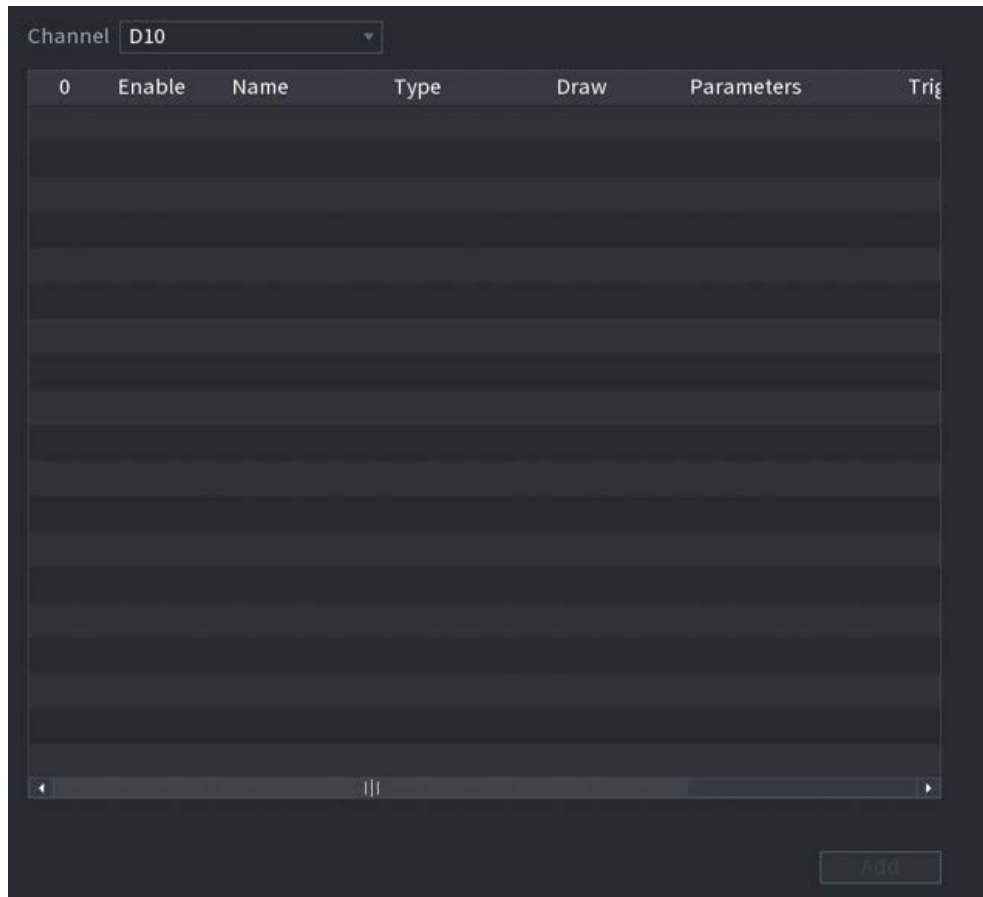
Figura 5-157 Densidad de vehículos



- Paso 2** Seleccione un canal y luego haga clic en **Agregar**.
- Paso 3** Seleccione el **Permitir** casilla de verificación y luego seleccione un tipo de detección. Hacer clic
- Paso 4**  para dibujar la regla de detección.
- Paso 5** Hacer clic  por debajo **Parámetros** y luego configurar los parámetros. por debajo
- Paso 6** Hacer clic  **Generar** para configurar la programación y vinculación de alarmas.
- Paso 7** Hacer clic **Aplicar**.

### 5.9.14.3 Consulta de informe

Puede buscar y exportar estadísticas sobre la densidad de vehículos.



- Las estadísticas pueden sobrescribirse cuando se agote el espacio de almacenamiento. Retroceda en el tiempo.
- Cuando restaura el dispositivo a la configuración de fábrica, todos los datos excepto los datos en el almacenamiento externo se borrarán el dispositivo. Puede borrar los datos en el dispositivo de almacenamiento externo mediante el formateo u otros métodos.

#### Procedimiento

- Paso 1** Seleccione **Menú principal > AI > Consulta de informe > Densidad de vehículos**.

Figura 5-158 Densidad de vehículos

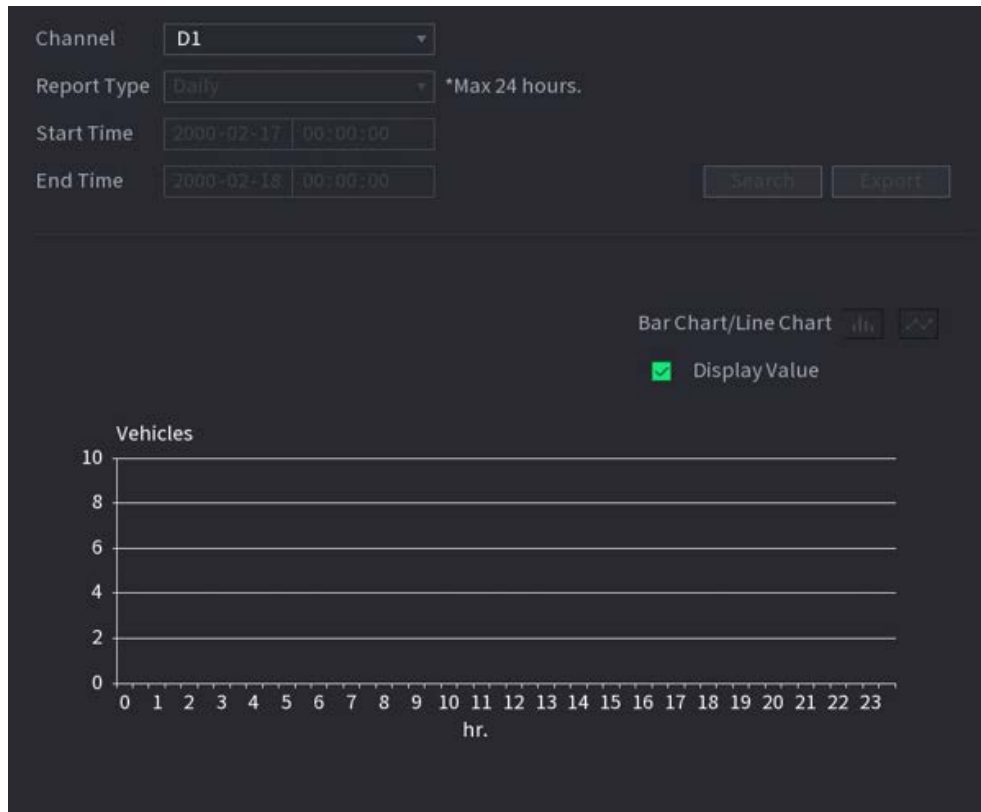

**Paso 2** Seleccione el canal, el tipo de informe, la hora de inicio y finalización y, a continuación, haga clic en **Búsqueda**.

#### Operaciones relacionadas

- Cambia el tipo de gráfico.  
Hacer clic **Gráfico de barras** **Gráfico de línea** para cambiar el tipo de gráfico.
- Exportar.  
Seleccione el tipo de archivo y luego haga clic en **Exportar** para exportar el informe en formato de imagen o csv.

### 5.9.15 Seguimiento principal-secundario

El seguimiento principal-secundario se refiere a la cámara de ojo de pez y al sistema de vinculación de domo de velocidad. La cámara de ojo de pez sirve como cámara principal y captura videos panorámicos. El domo de velocidad sirve como cámara secundaria y captura los detalles del video.

#### requisitos previos

- Las áreas de monitoreo de la cámara de ojo de pez y el domo de velocidad son la misma área.
- La cámara Fisheye y el domo de velocidad se agregan a través de un protocolo privado.



Esta función está disponible en modelos seleccionados.

#### Procedimiento

**Paso 1** Seleccione **Menú principal > AI > Parámetros > Seguimiento principal-secundario**.

**Paso 2** Agregar área de monitoreo.

- 1) Haga clic **Agregar**.
- 2) Configurar parámetros.

Tabla 5-43 Parámetros de seguimiento principal-secundario

Parámetro	Descripción
Tipo	Seleccione un tipo según el número de cámaras ojo de pez y PTZ: <ul style="list-style-type: none"> <li>● 1 ojo de pez + 1 PTZ.</li> <li>● 1 ojo de pez + 2 PTZ.</li> <li>● 1 ojo de pez + 3 PTZ.</li> </ul>
Nombre de escena	Personaliza el nombre de la escena.
Cámara principal	Seleccione una cámara de ojo de pez. <ol style="list-style-type: none"> <li>1. Haga clic en <b>Seleccionar Cámara principal</b> línea.</li> <li>2. Seleccione una cámara de ojo de pez.</li> <li>3. Haga clic en <b>Aplicar</b>.</li> </ol>
Cámara secundaria	Seleccione domos de velocidad según sea necesario. <ol style="list-style-type: none"> <li>1. Haga clic en <b>Seleccionar Cámara secundaria</b> línea.</li> <li>2. Seleccione domos de velocidad.</li> <li>3. Haga clic en <b>Aplicar</b>.</li> </ol>

**Paso 3** Hacer clic **Aplicar**.

El área de monitoreo se agregó con éxito.

**Paso 4** Configure los puntos de calibración para establecer la relación de vinculación de la cámara de ojo de pez y el domo de velocidad.



Establezca un lugar distante como el primer punto de calibración para mejorar la precisión.

1) Haga clic  o haga doble clic en la escena de destino.

2) Haga clic en el lugar de destino en el video de la cámara de ojo de pez, o muévase  al lugar de destino.



El video en la esquina superior izquierda es la pantalla de la cámara de ojo de pez, y el video en la esquina superior la esquina derecha es la pantalla del domo de velocidad.

3) Ajuste la posición a través de los íconos debajo de la pantalla del domo de velocidad para hacer que el centro de domo de velocidad idéntico al  de cámara ojo de pez.







Él  en la pantalla del domo de velocidad está el centro del domo de velocidad.

Tabla 5-44 Descripción del icono

Icono	Descripción
	Acercar y alejar.
	Ajustar resolución.
	Ajuste la altura.
	ratón electrónico. Puede usar este ícono para mover el mouse para controlar la dirección PTZ.
	Tecla de posicionamiento rápido. Haga clic en este icono para seleccionar un lugar y la pantalla se enfocará y se centrará en el lugar seleccionado.

4) Haga clic **Agregar**.

El punto de calibración se mostrará en la lista en la esquina inferior derecha.

**Paso 5** Hacer clic  para guardar el punto de calibración recién agregado.

**Paso 6** Repita los pasos del 2 al 5 para agregar más puntos de calibración.



Establezca de 3 a 8 puntos de calibración para un domo de velocidad.

**Paso 7** Hacer clic **Aplicar**.

## 5.9.16 Análisis de calidad de video

Cuando aparecen condiciones como borrosidad, sobreexposición o cambios de color en la pantalla, el sistema activa la alarma.



- Esta función solo tiene efecto cuando el IPC remoto admite análisis de calidad de video.
- Esta función está disponible en modelos seleccionados.

### 5.9.16.1 Configuración de análisis de calidad de video

**Paso 1** Seleccione **Menú principal > AI > Parámetros > Análisis de calidad de video**.

**Paso 2** Seleccione un canal y haga clic en **Permitir**.

Figura 5-159 Análisis de calidad de video

The screenshot shows a configuration window for video quality analysis. The settings are as follows:

- Channel:** D1
- Enable:**
- Rule:** Setting
- Schedule:** Setting
- Alarm-out Port:** Setting
- Post-Alarm:** 10 sec.
- Show Message:**
- Report Alarm:**
- Send Email:**
- Buzzer:**
- Log:**
- Alarm Tone:** None
- Buttons:** Default, Apply, Back

**Paso 3** Hacer clic **Entorno** junto a **Regla**.

**Paso 4** Seleccione elementos y establezca umbrales según sea necesario.



Figura 5-160 Configuración de análisis de calidad de video

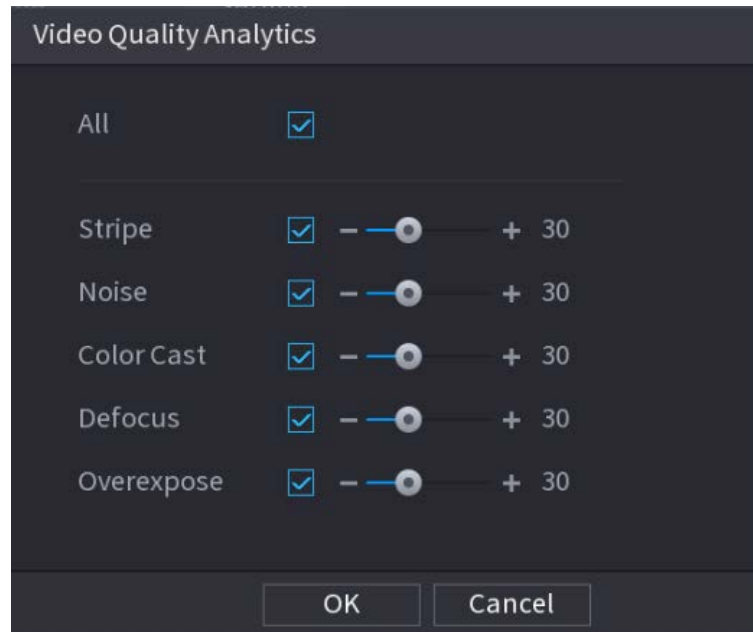

El rango de valores del umbral es de 0 a 100 y el valor predeterminado es 30. Cuando el valor excede el umbral establecido, se activará una alarma.

Tabla 5-45 Parámetros de análisis de calidad de video

Parámetro	Descripción
Raya	Las rayas se refieren a las interferencias de rayas en el video que pueden deberse al envejecimiento del dispositivo o a la interferencia de la señal. La franja puede ser horizontal, vertical u oblicua.
Ruido	El ruido de video se refiere a la distorsión del sistema óptico o la degradación de la calidad de la imagen causada por el equipo de hardware durante la transmisión.
Color dominante	Una imagen en el video es generalmente una imagen colorida que contiene información de color, como RGB. Cuando estos tres componentes aparecen en una escala inusual en una imagen, la imagen está sesgada.
desenfoco	Una imagen con alta resolución contiene más detalles, pero la borrosidad de la imagen es un problema común de disminución de la calidad de la imagen causado por muchos factores en el proceso de adquisición, transmisión y procesamiento de la imagen, y se define como enfoque virtual en el diagnóstico de video.
Sobreexponer	El brillo de la imagen se refiere a la intensidad de los píxeles de la imagen. El negro es el más oscuro y el blanco es el más brillante. El negro está representado por 0 y el blanco está representado por 255. Cuando el valor de brillo supera el umbral, la imagen está sobreexpuesta.

**Paso 5** Hacer clic **DE ACUERDO**.

**Paso 6** Hacer clic **Entorno** junto a **Calendario** para configurar el período de armado.

El sistema activa las acciones de alarma correspondientes solo durante el período de armado.

● En la línea de tiempo, arrastre para establecer el período.

● También puede hacer clic  para establecer el período.

**Paso 7** Configurar acciones de vinculación de alarmas. Para obtener más información, consulte la Tabla 5-42. Hacer

**Paso 8** clic **Aplicar**.

### 5.9.16.2 Lista de análisis

Busque los resultados del análisis de calidad de video.

Paso 1 Seleccione **Menú principal > AI > Búsqueda de IA > Lista de análisis**.

Paso 2 Seleccione la hora de inicio y la hora de finalización.

Paso 3 Seleccione uno o más canales. Hacer

Paso 4 clic **Búsqueda**.

Figura 5-161 Lista de análisis

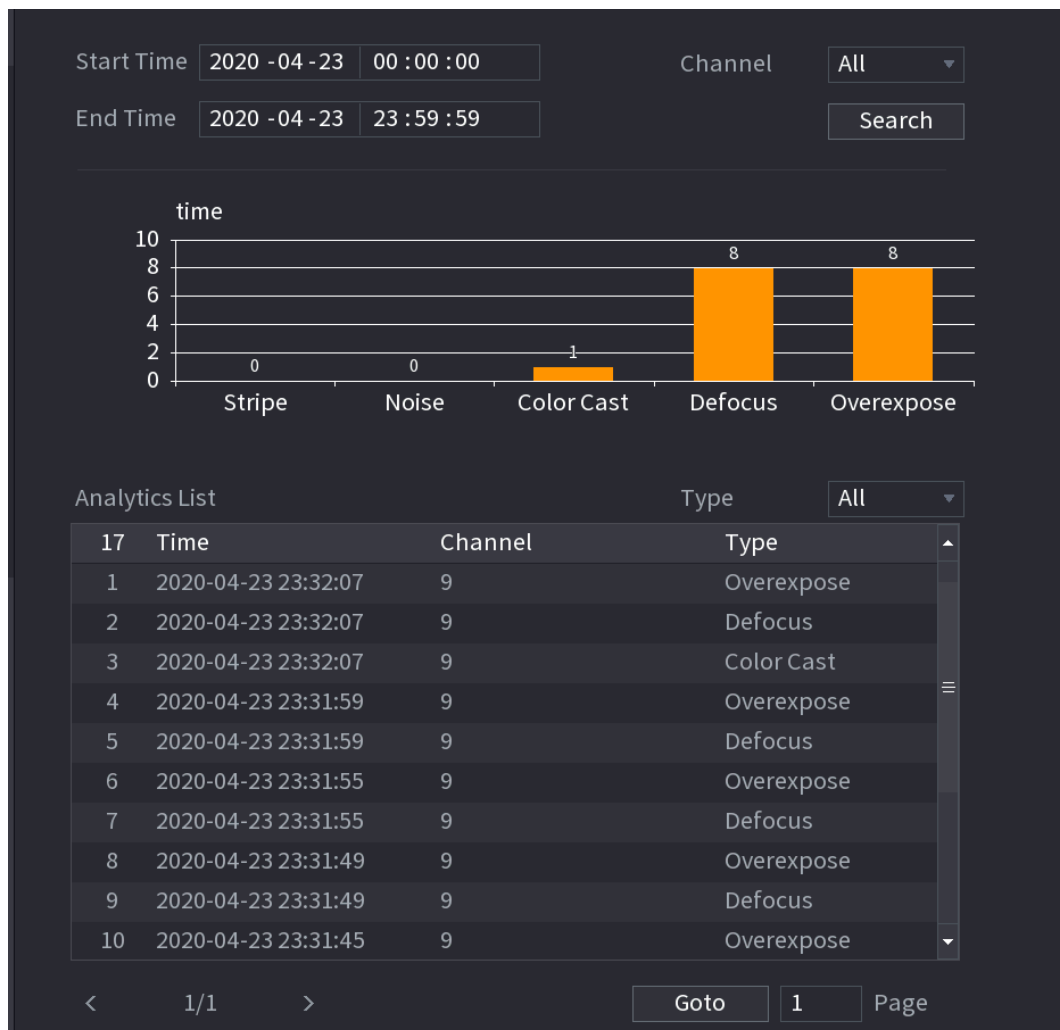

### 5.9.17 Frecuencia de entradas

Después de configurar la frecuencia de las entradas, cuando las entradas detectadas de una persona alcanzan o superan el umbral, se activa una alarma.

Procedimiento

Paso 1 Seleccione **Menú principal > AI > Parámetros > Reconocimiento facial > Entradas Frecuencia**.

Figura 5-162 Frecuencia de entradas

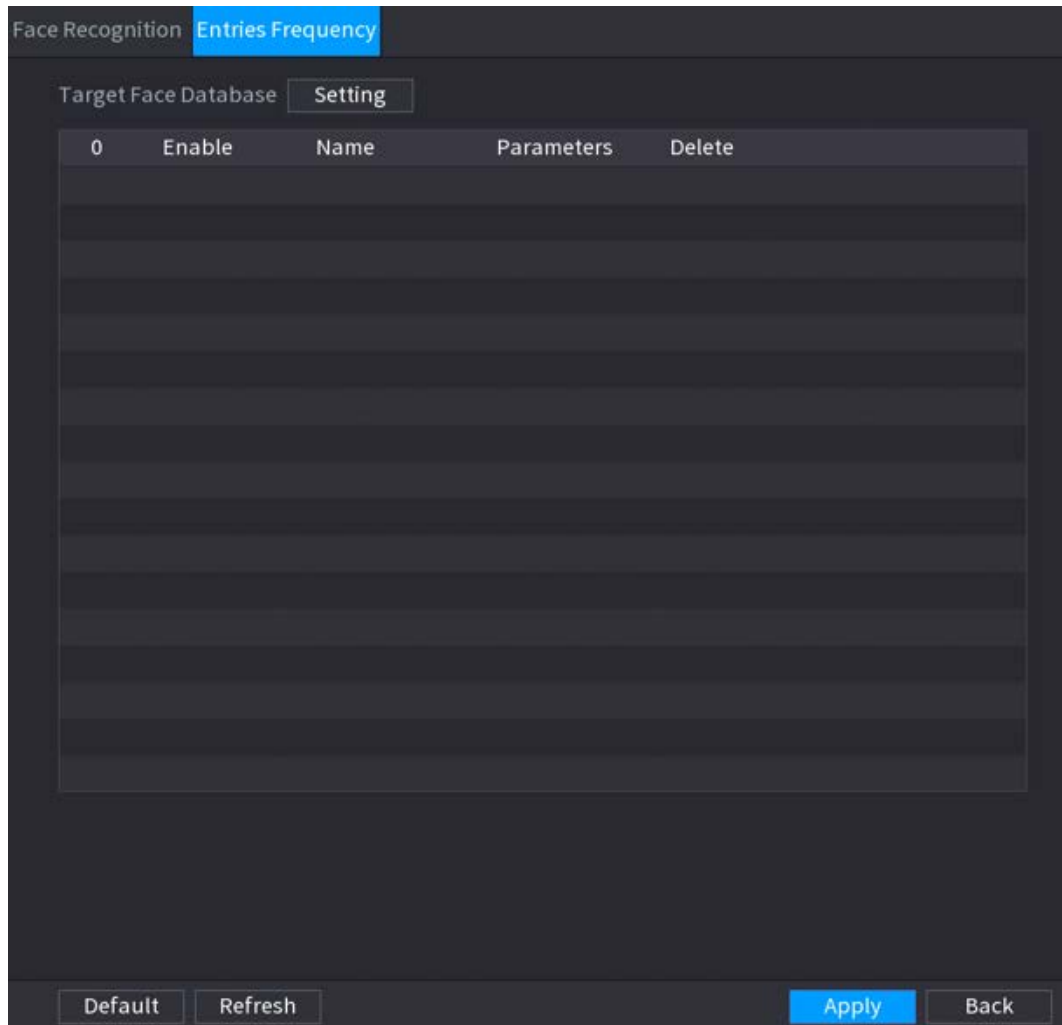

Paso 2 Hacer clic en **Entorno** para seleccionar una base de datos y luego haga clic en **DE ACUERDO**. Hacer

Paso 3 clic  y luego configurar los parámetros.

Figura 5-163 Configurar frecuencia de entradas

The screenshot shows a 'Parameters' dialog box with the following fields and controls:

- Statistical Cycle:** A text input field containing '1' and a unit label 'Days' to its right.
- Entries Detected:** A text input field containing '10' and a unit label 'time' to its right.
- Alarm Name:** A text input field containing 'Entries Frequency'.
- Reset:** A button located below the 'Alarm Name' field.
- OK:** A blue button at the bottom right.
- Cancel:** A button at the bottom right, next to the OK button.

Tabla 5-46 Parámetros de frecuencia de entradas

Parámetro	Descripción
Ciclo estadístico	Configure el ciclo para contar la frecuencia de las entradas.
Entradas detectadas	Establecer el umbral de frecuencia de entradas. Cuando las entradas detectadas alcanzan o superan el umbral, se activa una alarma.
Nombre de alarma	El nombre es <b>Entradas Frecuencia</b> por defecto. Puedes cambiar el nombre.

**Paso 4** Hacer clic **Aplicar**.

## 5.10 Configuración de alarma

### 5.10.1 Información de alarma

Puede buscar, ver y hacer una copia de seguridad de la información de la alarma.

Procedimiento

**Paso 1** Seleccione **Menú principal > ALARMA > Información de alarma**.

Figura 5-164 Información de alarma

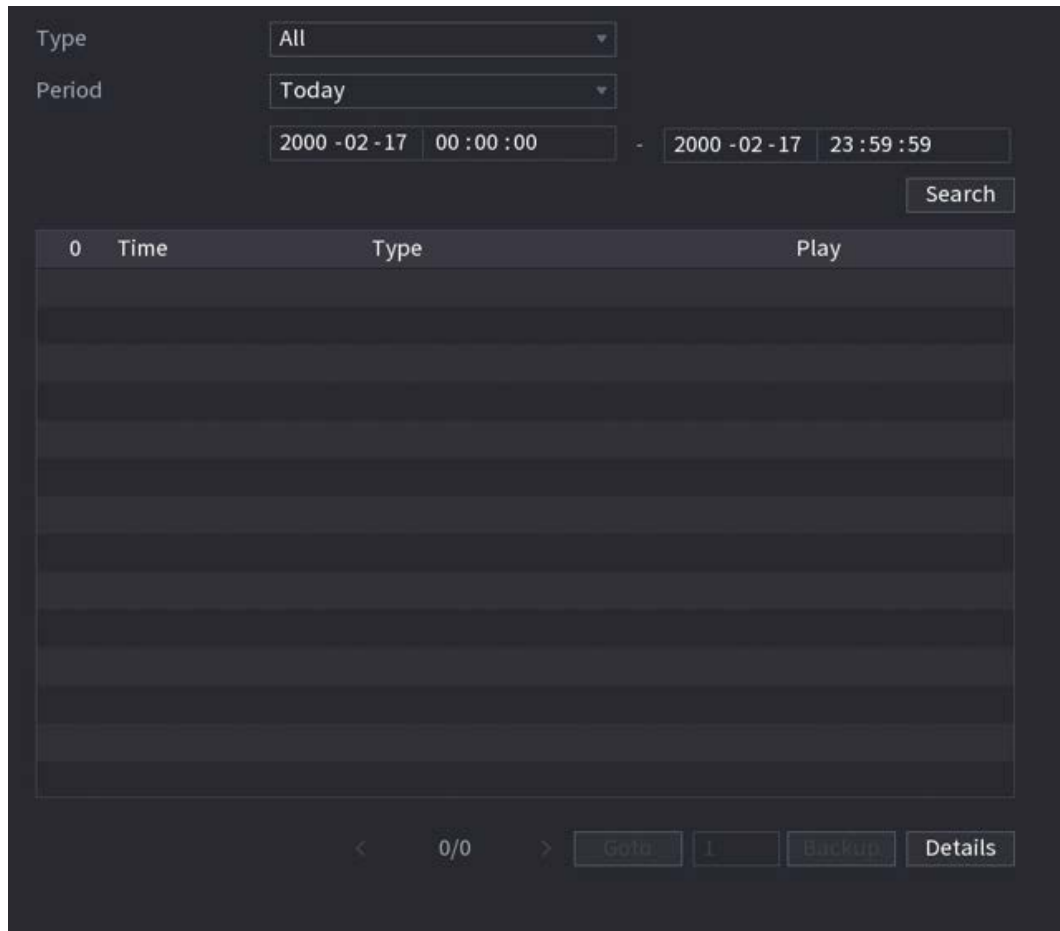

**Paso 2** Seleccione el tipo de evento y luego establezca el período de búsqueda.

**Paso 3** Hacer clic en **Búsqueda**.

Se muestran los resultados de la búsqueda.

### Operaciones relacionadas

- Reproduce videos de alarma. Seleccione un registro de eventos de alarma, haga clic en  para reproducir el video grabado del evento de alarma.
- Respaldo.  
Seleccione un registro de eventos de alarma y luego haga clic en **Respaldo** para hacer una copia de seguridad en un dispositivo USB periférico.
- Ver detalles de la alarma.  
Haga doble clic en un registro o haga clic en **Detalles** para ver la información detallada del evento.

## 5.10.2 Estado de alarma

Puede ver el evento de alarma del NVR y el evento de alarma del canal remoto.

Seleccione **Menú principal > ALARMA > Estado de alarma**.

Figura 5-165 Estado de alarma

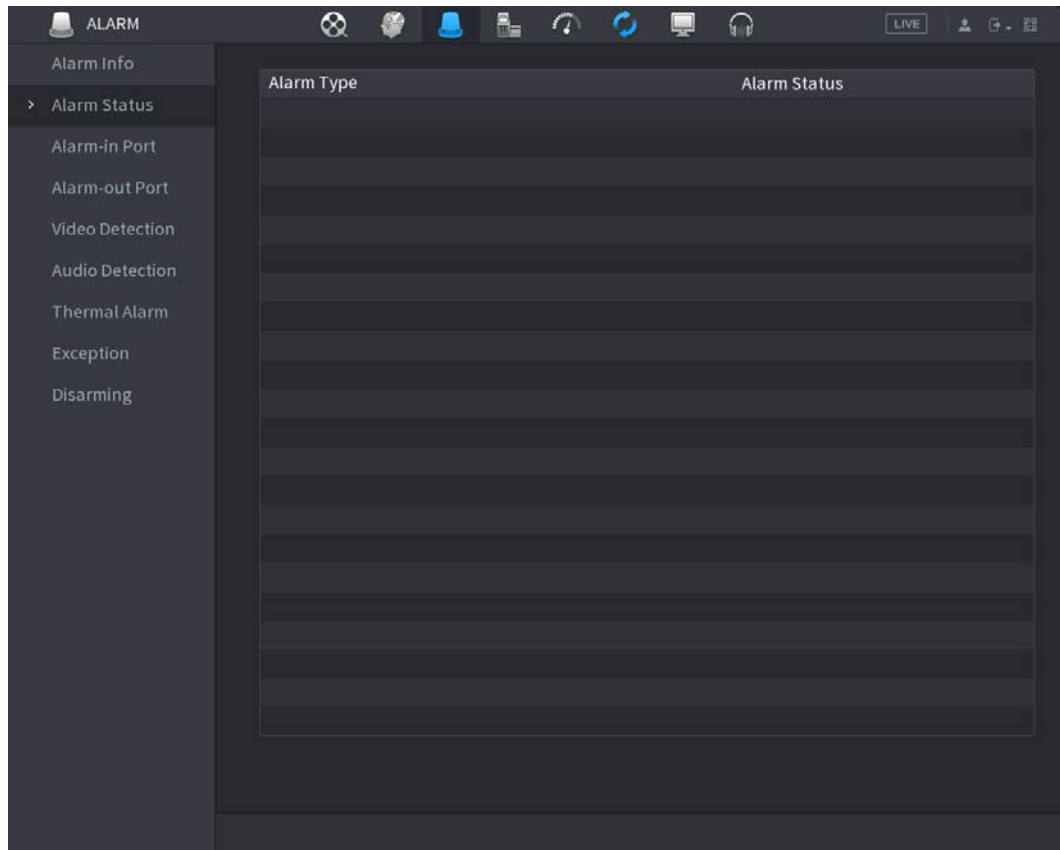

### 5.10.3 Entrada de alarma

**Paso 1** Seleccione **Menú principal > ALARMA > Puerto de entrada de alarma**. Haga clic

**Paso 2** en cada pestaña para configurar los ajustes de entrada de alarma.

- Alarma local: después de conectar el dispositivo de alarma al puerto de entrada de alarma del NVR, el sistema realiza acciones de enlace de alarma cuando hay una señal de alarma desde el puerto de entrada de alarma al NVR.
- Caja de alarma: Puede conectar la caja de alarma al puerto RS-485 del Dispositivo. Cuando la caja de alarma detecta la alarma, la información de la alarma se cargará en el dispositivo y, a continuación, el dispositivo realizará acciones de enlace de alarma.
- Alarma de red: NVR realiza acciones de enlace de alarma cuando recibe la señal de alarma a través de la transmisión de red.
- Alarma externa de IPC: cuando el dispositivo periférico conectado a la cámara ha activado una alarma, la cámara carga la señal de alarma al NVR a través de la transmisión de red. El sistema realiza las acciones de vinculación de alarmas correspondientes.
- Alarma fuera de línea de IPC: cuando la conexión de red entre el NVR y la cámara de red está apagada, el sistema realiza acciones de enlace de alarma.

Figura 5-166 Alarma local

Local	Alarm Box	Network	CAM Ext	CAM Offline
Alarm-in Port	1	Alarm Name	Alarm-in Port1	
Enable	<input checked="" type="checkbox"/>	Device Type	NO	
Schedule	Setting	Anti-Dither	5	sec.
Alarm-out Port	Setting	Post-Alarm	10	sec.
<input type="checkbox"/> Show Message	<input type="checkbox"/> Report Alarm	<input type="checkbox"/> Send Email		
<input type="checkbox"/> Record Channel	Setting	Post-Record	10	sec.
<input type="checkbox"/> PTZ Linkage	Setting	<input type="checkbox"/> Picture Storage	Setting	
<input type="checkbox"/> Tour	Setting			
<input type="checkbox"/> Buzzer	<input checked="" type="checkbox"/> Log			
<input type="checkbox"/> Alarm Tone	None			
<input type="checkbox"/> Disarming				
Default	Copy to	Apply	Back	

**Paso 3** Hacer clic **Entorno** junto a **Calendario** para configurar el horario de la

**Paso 4** alarma. Configure el período anti-dither.

Si ocurren múltiples alarmas durante el período anti-dither, el sistema solo registra el evento una vez.

**Paso 5** Configure el enlace de alarma. Para obtener más información, consulte la Tabla 5-42.

**Paso 6** Permitir **Encantador** para que pueda conectar un interruptor al puerto de entrada de alarma para el control de desarmado.

**Paso 7** Hacer clic **Aplicar**.

## 5.10.4 Salida de alarma

Puede establecer el modo de salida de alarma adecuado en automático, manual o desactivado. Después de conectar el dispositivo de alarma al puerto de salida de alarma del NVR y establecer el modo en automático, el sistema realiza acciones de enlace de alarma cuando se produce una alarma.

- Automático: una vez que ocurre un evento de alarma, el sistema genera una alarma.
- Manual: el dispositivo de alarma siempre está en el modo de alarma.
- Apagado: deshabilita la función de salida de alarma.

**Paso 1** Seleccione **Menú principal** > **ALARMA** > **Puerto de salida de alarma**.

Figura 5-167 Puerto de salida de alarma

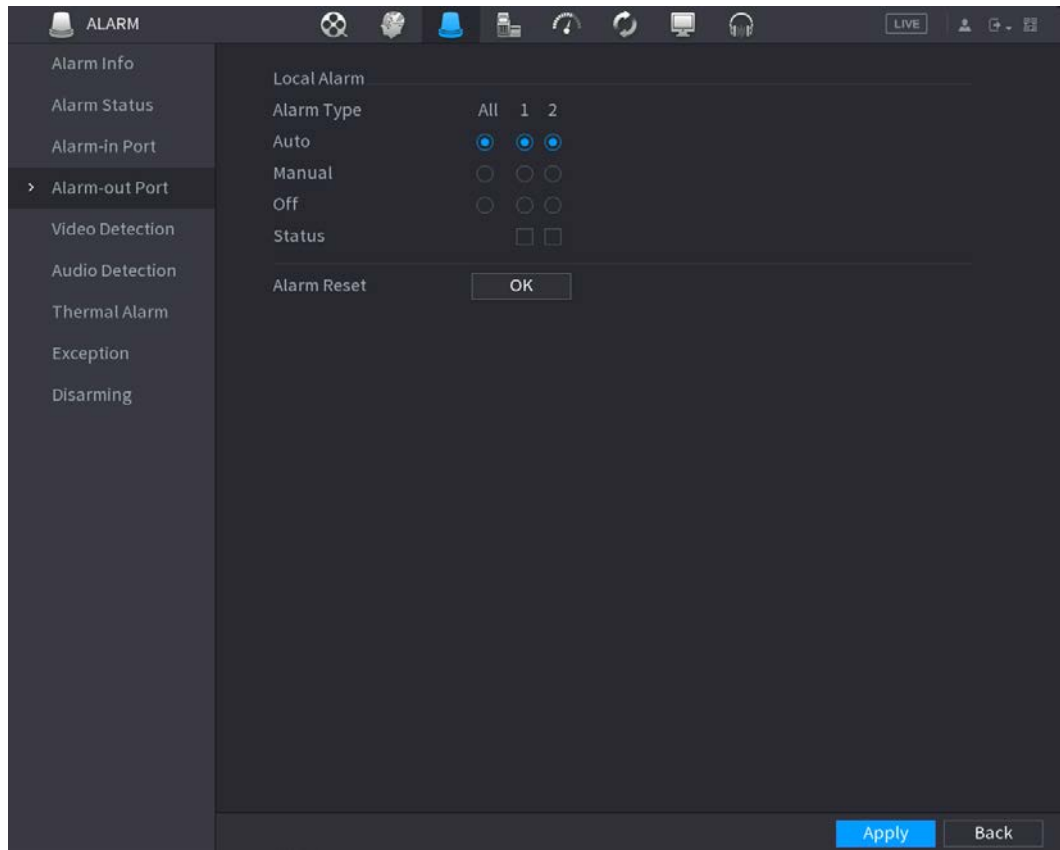

**Paso 2** Seleccione el modo de alarma del canal de salida de alarma. Hacer

**Paso 3** clic **Aplicar**.

- Hacer clic **DE ACUERDO** junto a **Resetear alarma** para borrar todos los estados de salida de alarma.
- Ver el estado de la salida de alarma en la **Estado** columna.

## 5.10.5 Detección de vídeo

El sistema puede analizar el video y verificar si hay un cambio considerable o no. Una vez que el video ha cambiado considerablemente (por ejemplo, hay algún objeto en movimiento, el video está distorsionado), el sistema realiza acciones de enlace de alarma.

### 5.10.5.1 Detección de movimiento

Cuando aparece el objeto en movimiento y se mueve lo suficientemente rápido como para alcanzar el valor de sensibilidad preestablecido, el sistema realiza acciones de enlace de alarma.

**Paso 1** Seleccione **Menú principal > ALARMA > Detección de vídeo > Detección de movimiento**.



Figura 5-168 Detección de movimiento

The screenshot shows the 'Motion Detection' configuration page. At the top, there are tabs for 'Motion Detection', 'Video Loss', 'Video Tampering', 'Scene Changing', and 'PIR'. The 'Motion Detection' tab is active. Below the tabs, there are several settings:

- Channel:** D1 (dropdown menu)
- Region:** Setting (button)
- Enable:**  (toggle switch)
- Sensitivity:** 3 (dropdown menu)
- Schedule:** Setting (button)
- Anti-Dither:** 5 sec. (input field)
- Alarm-out Port:** Setting (button)
- Post-Alarm:** 10 sec. (input field)
- Show Message
- Report Alarm
- Send Email
- Record Channel
- Post-Record:** 10 sec. (input field)
- PTZ Linkage
- Setting** (button)
- Tour
- Setting** (button)
- Picture Storage
- Buzzer
- Log
- Alarm Tone
- None** (dropdown menu)

At the bottom of the interface, there is a note: "MD linkage configuration synchronizes with SMD linkage configuration." and a row of buttons: Default, Copy to, Refresh, Apply, and Back.

**Paso 2** Seleccione un canal y luego haga clic en  para habilitar la función.

**Paso 3** Configure la región de detección. 1)

Haga clic **Entorno** junto a **Región**.

2) Señale la parte superior central de la página.

3) Seleccione una región, por ejemplo, haga clic en .

4) Arrastre en la pantalla para seleccionar la región que desea detectar.

5) Configurar los parámetros.

Tabla 5-47 Parámetros de la región de detección

Parámetro	Descripción
Nombre	Introduzca un nombre para la región.
Sensibilidad	Cada región tiene un valor de sensibilidad individual. Cuanto mayor sea el valor, más fácil será activar una alarma.
Límite	Ajuste el umbral para la detección de movimiento. Cada región de cada canal tiene un umbral individual.



Puede configurar hasta cuatro regiones de detección. Cuando cualquiera de las cuatro regiones activa la alarma de detección de movimiento, el canal al que pertenece esta región activar la alarma de detección de movimiento.

6) Haga clic derecho en la página para salir.

**Paso 4** Hacer clic **Entorno** junto a **Calendario** para configurar el horario de la

**Paso 5** alarma. Configure el período anti-dither.

Si ocurren múltiples alarmas durante el período anti-dither, el sistema solo registra el evento una vez.

**Paso 6** Configure el enlace de alarma. Para obtener más información, consulte la Tabla 5-42.

**Paso 7** Hacer clic **Aplicar**.

### 5.10.5.2 Pérdida de vídeo

Cuando ocurre la pérdida de video, el sistema realiza acciones de enlace de alarma.

**Paso 1** Seleccione **Menú principal > ALARMA > Detección de vídeo > Vídeo perdido**.

Figura 5-169 Pérdida de video

**Paso 2** Seleccione un canal y luego haga clic en  para habilitar la función.

**Paso 3** Hacer clic **Entorno** junto a **Calendario** para configurar el horario de la alarma. Configure el

**Paso 4** enlace de alarma. Para obtener más información, consulte la Tabla 5-42.

**Paso 5** Hacer clic **Aplicar**.

### 5.10.5.3 Manipulación de video

Cuando la lente de la cámara está cubierta o el video se muestra en un solo color debido a la luz solar

estado, la monitorización no puede continuar normalmente. Para evitar tales situaciones, puede configurar los ajustes de alarma de manipulación.

**Paso 1** Seleccione **Menú principal > ALARMA > Detección de vídeo > Manipulación de vídeo**.

Figura 5-170 Manipulación de vídeo

**Paso 2** Seleccione un canal y luego haga clic en  para habilitar la función.

**Paso 3** Hacer clic **Entorno** junto a **Calendario** para configurar el horario de la alarma. Configure el

**Paso 4** enlace de alarma. Para obtener más información, consulte la Tabla 5-42.

**Paso 5** Hacer clic **Aplicar**.

#### 5.10.5.4 Cambio de escena

Cuando la escena detectada ha cambiado, el sistema realiza acciones de enlace de alarma. **Paso 1**

Seleccione **Menú principal > ALARMA > Detección de vídeo > Cambio de escena**.

Figura 5-171 Cambio de escena

Motion Detection	Video Loss	Video Tampering	Scene Changing	PIR
Channel	D1			
Enable	<input type="checkbox"/>			
Schedule	Setting			
Alarm-out Port	Setting	Post-Alarm	10	sec.
<input type="checkbox"/> Show Message	<input type="checkbox"/> Report Alarm	<input type="checkbox"/> Send Email		
<input checked="" type="checkbox"/> Record Channel	Setting	Post-Record	10	sec.
<input type="checkbox"/> PTZ Linkage	Setting			
<input type="checkbox"/> Tour	Setting	<input type="checkbox"/> Picture Storage		
<input type="checkbox"/> Buzzer	<input checked="" type="checkbox"/> Log			
<input type="checkbox"/> Alarm Tone	None			
Default		Refresh		Apply Back

**Paso 2** Seleccione un canal y luego haga clic en  para habilitar la función.

**Paso 3** Hacer clic **Entorno** junto a **Calendario** para configurar el horario de la alarma. Configure el

**Paso 4** enlace de alarma. Para obtener más información, consulte la Tabla 5-42.

**Paso 5** Hacer clic **Aplicar**.

### 5.10.5.5 Alarma PIR

La función PIR ayuda a mejorar la precisión y la validez de la detección de movimiento. Puede filtrar las alarmas sin sentido que son activadas por objetos como hojas que caen y moscas. El rango de detección por PIR es más pequeño que el ángulo de campo.

La función PIR está habilitada de manera predeterminada si es compatible con las cámaras. Habilitar la función PIR hará que la detección de movimiento se habilite automáticamente para generar alarmas de detección de movimiento.

**Paso 1** Seleccione **Menú principal**>**ALARMA**>**Detección de vídeo**>**PIR**.

Figura 5-172 PIR

**Paso 2** Seleccione un canal y luego haga clic en  para habilitar la función.

**Paso 3** Configure la región de detección. 1)

Haga clic **Entorno** junto a **Región**.

2) Señale la parte superior central de la página.

3) Seleccione una región, por ejemplo, haga clic en .

4) Arrastre en la pantalla para seleccionar la región que desea detectar.

5) Configurar los parámetros.

Tabla 5-48 Parámetros de la región de detección

Parámetro	Descripción
Nombre	Introduzca un nombre para la región.
Sensibilidad	Cada región de cada canal tiene un valor de sensibilidad individual. Cuanto mayor sea el valor, más fácil será activar una alarma.
Límite	Ajuste el umbral para la detección de movimiento. Cada región de cada canal tiene un umbral individual.



Puede configurar hasta cuatro regiones de detección. Cuando cualquiera de las cuatro regiones activa una alarma, el canal al que pertenece esta región activará una alarma.

6) Haga clic derecho para salir de la página.

- Paso 4** Hacer clic **Entorno** junto a **Calendario** para configurar el horario de la alarma. Configure el período anti-dither.
- Si ocurren múltiples alarmas durante el período anti-dither, el sistema solo registra el evento una vez.
- Paso 6** Configure el enlace de alarma. Para obtener más información, consulte la Tabla 5-42.
- Paso 7** Hacer clic **Aplicar**.

### 5.10.6 Detección de audio

El sistema puede generar una alarma una vez que detecta que el audio no es claro, el color del tono ha cambiado o hay un cambio anormal o de volumen de audio.

- Paso 1** Seleccione **Menú principal** > **ALARMA** > **Detección de audio**.
- Paso 2** Seleccione un canal y luego haga clic en  para habilitar la detección de excepción de audio y cambio de intensidad.
- **Excepción de audio:** El sistema genera una alarma cuando la entrada de audio es anormal.
  - **Cambio de intensidad:** Configure la sensibilidad y el umbral. Se activa una alarma cuando el cambio en la intensidad del sonido supera el umbral definido.
- Paso 3** Hacer clic **Entorno** junto a **Calendario** para configurar el horario de la alarma. Configure el
- Paso 4** enlace de alarma. Para obtener más información, consulte la Tabla 5-42.
- Paso 5** Hacer clic **Aplicar**.

### 5.10.7 Alarma Térmica

Después de recibir la señal de alarma de los dispositivos térmicos conectados, el sistema puede reconocer el tipo de alarma y luego activar las acciones de alarma correspondientes.

El sistema admite alarma de calor, temperatura (diferencia de temperatura) y alarma de frío/calor.

- Alarma de calor: El sistema genera una alarma una vez que detecta que hay un incendio.
- Temperatura (diferencia de temperatura): el sistema activa una alarma una vez que la diferencia de temperatura entre dos posiciones es superior o inferior al umbral especificado.
- Alarma de frío/calor: el sistema activa una alarma una vez que la temperatura de la posición detectada es superior o inferior al umbral especificado.



- Asegúrese de que la cámara conectada admita la función de control de temperatura.
- Esta función está disponible en modelos seleccionados.
- Las funciones de detección térmica pueden variar según la cámara conectada. Esta sección utiliza la alarma de calor como ejemplo.

- Paso 1** Seleccione **Menú principal** > **ALARMA** > **Alarma Térmica**.

Figura 5-173 Alarma térmica

**Paso 2** Seleccione un canal y establezca el tipo de alarma en alarma de calor y luego habilite la función.

**Paso 3** Seleccione el modo de fuego. El sistema admite el modo preestablecido y el modo de zona excluida.

- Modo preestablecido: Seleccione un preestablecido y luego habilite la función. El sistema genera una alarma una vez que detecta que hay un incendio.
- Modo de zona excluida: El sistema filtra la zona de alta temperatura especificada. El sistema genera una alarma una vez que la zona de descanso tiene fuego.

**Paso 4** Configure el enlace de alarma. Para obtener más información, consulte la Tabla 5-42.

**Paso 5** Hacer clic **Aplicar**.

## 5.10.8 Excepción

Cuando ocurre un error en el HDD, la red y el dispositivo, el sistema realiza acciones de enlace de alarma.

**Paso 1** Seleccione **Menú principal > ALARMA > Excepción**.

Figura 5-174 Excepción de disco

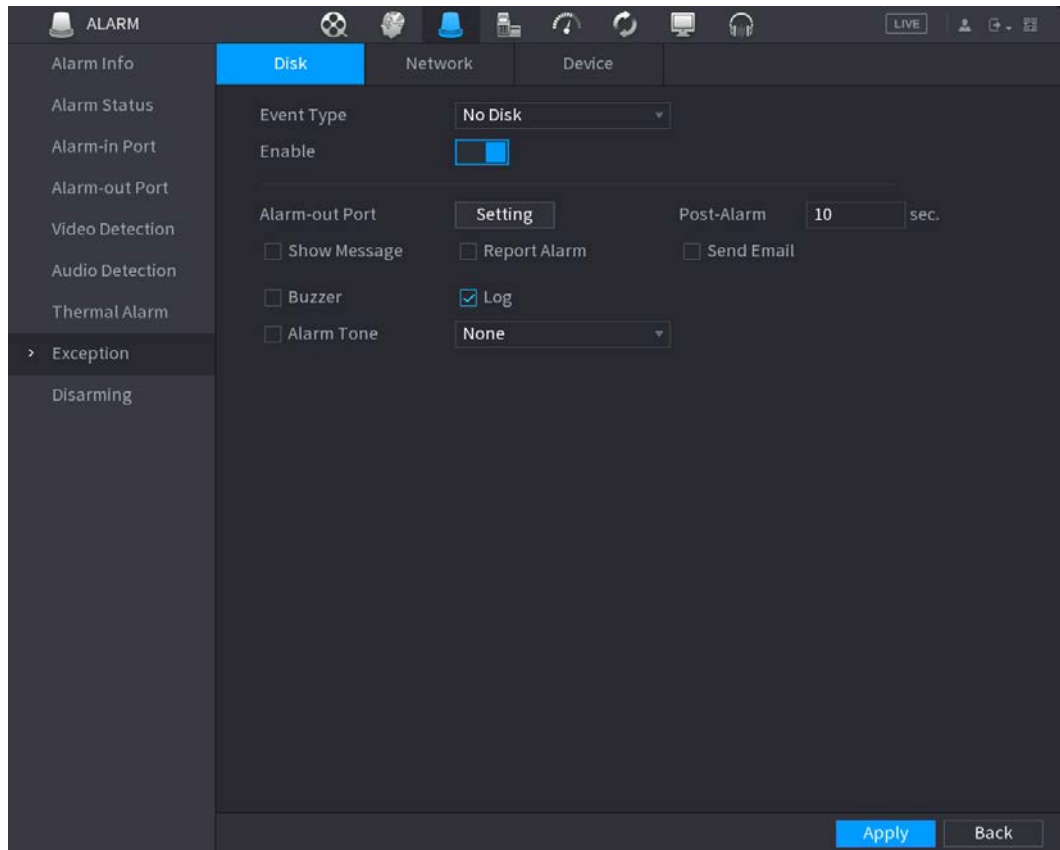

**Paso 2** Haga clic en cada pestaña y luego seleccione un tipo de evento.

- **Disco:** El sistema detecta un error de HDD, sin HDD, sin espacio y otros eventos de HDD.
- **Red:** el sistema detecta errores de red, como desconexión, conflicto de IP y conflicto de MAC.
- **Dispositivo:** el sistema detecta errores del dispositivo, como una velocidad anormal del ventilador y un error de seguridad de la red.

**Paso 3** Hacer clic  para habilitar la función.

**Paso 4** (Opcional) Si el tipo de evento es **Espacio bajo**, debe configurar el umbral de espacio de almacenamiento.

Cuando el espacio de almacenamiento es inferior al umbral, se activa una alarma. Configure el enlace de

**Paso 5** alarma. Para obtener más información, consulte la Tabla 5-42.

**Paso 6** Hacer clic **Aplicar**.

## 5.10.9 Desarmado

Puede desarmar todas las acciones de enlace de alarma según sea necesario con un solo clic. **Paso**

**1** Seleccione **Menú principal > ALARMA > Encantador**.

**Paso 2** Seleccione **Sobrep** por **Encantador** para permitir el desarmado.



Figura 5-175 Desarmado

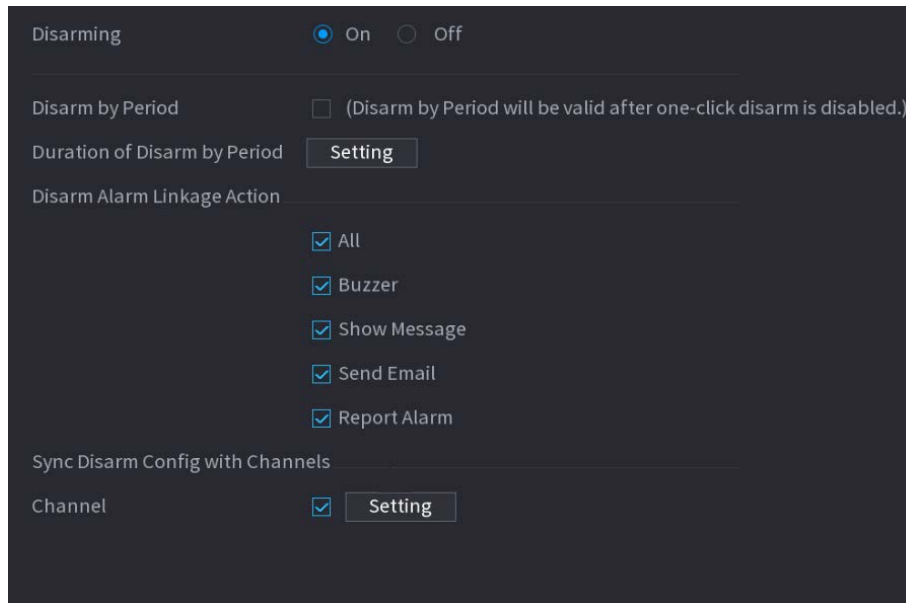



**Paso 3** (Opcional) Para habilitar el desarmado programado, haga clic en **Entorno** junto a **Duración del desarmado por período**, a continuación, establezca períodos.

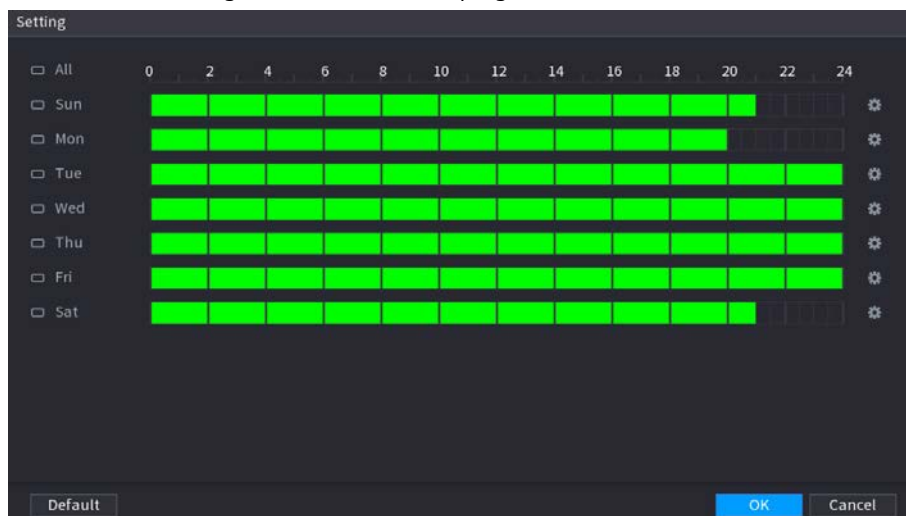

El desarmado programado solo es efectivo cuando **Encantadores Apagado**.

Figura 5-176 Desarmado programado



- Arrastra el mouse para seleccionar bloques de tiempo.
- Los bloques verdes indican que el desarmado está habilitado.
- También puede hacer clic  para establecer periodos de tiempo. Un día puede tener 6 periodos como máximo.

**Paso 4** Seleccione las acciones de enlace de alarma para desarmar.



Todas las acciones de enlace de alarma se desarmarán si selecciona **Todos**.

**Paso 5** Para desarmar los canales remotos, seleccione la casilla de verificación en **Canaly** luego haga clic en **Entorno** para seleccionar canales.



Esta función solo es efectiva cuando la cámara conectada admite el desarmado con un solo clic.

**Paso 6** Hacer clic **Aplicar**.

## 5.11 Red

Configure los ajustes de red para asegurarse de que el dispositivo pueda comunicarse con otros dispositivos en la misma LAN.

### 5.11.1 TCP/IP

Puede configurar los ajustes para el dispositivo, como la dirección IP, DNS de acuerdo con el plan de red.

**Paso 1** Seleccione **Menú principal > RED > TCP/IP**.

Figura 5-177 TCP/IP

NIC Name	IP Address	Network ...	NIC Member	Modify	Unbind
NIC1	192.168.1.10	Single NIC	1		

IP Address: 192.168.1.10      Default Gateway: 192.168.1.1      MTU: 1500  
 MAC Address: 88:88:88:88:88:88      Subnet Mask: 255.255.255.0      Mode: Static

IP Version: IPv4  DHCP

Preferred DNS:

Alternate DNS:

Default Card: NIC1

Virtual Host:



Test Apply Back

**Paso 2** Hacer clic para configurar la tarjeta NIC y luego haga clic en **DE ACUERDO**.

Figura 5-178 TCP/IP

Tabla 5-49 Parámetros de TCP/IP

Parámetro	Descripción
Modo de red	<ul style="list-style-type: none"> <li>● <b>NIC único:</b> La tarjeta NIC actual funciona de forma independiente. Si la tarjeta NIC actual está desconectada, el dispositivo se desconecta.</li> <li>● <b>Tolerancia a fallos:</b> dos tarjetas NIC comparten una dirección IP. Normalmente solo funciona una tarjeta NIC. Cuando esta tarjeta falla, la otra tarjeta NIC comenzará a funcionar automáticamente para garantizar la conexión a la red. El dispositivo se considera fuera de línea solo cuando ambas tarjetas NIC están desconectadas.</li> <li>● <b>Equilibrio de carga:</b> dos tarjetas NIC comparten una dirección IP y funcionan al mismo tiempo para compartir la carga de la red en promedio. Cuando una tarjeta NIC falla, la otra tarjeta continúa funcionando normalmente. El dispositivo se considera fuera de línea solo cuando ambas tarjetas NIC están desconectadas.</li> </ul> <p> El dispositivo con un solo puerto Ethernet no admite esta función.</p>
Miembro del NIC	<p>Cuando el modo de red es <b>Tolerancia a fallos</b> o <b>Equilibrio de carga</b>, debe seleccionar la casilla de verificación para vincular las tarjetas NIC.</p> <p></p> <ul style="list-style-type: none"> <li>● Asegúrese de que estén instaladas al menos dos tarjetas NIC.</li> <li>● Las tarjetas NIC que utilizan diferentes puertos, como el puerto óptico y el puerto eléctrico, no se pueden unir.</li> <li>● Después de vincular las tarjetas NIC, debe reiniciar el dispositivo para que el cambio efectivo.</li> </ul>
Versión IP	Seleccione IPv4 o IPv6. Ambas versiones son compatibles para el acceso.

Parámetro	Descripción
Dirección MAC	Muestra la dirección MAC del dispositivo.
DHCP	<p>Permita que el sistema asigne una dirección IP dinámica al dispositivo. No es necesario configurar la dirección IP manualmente.</p>  <ul style="list-style-type: none"> <li>● Si desea configurar manualmente la información de IP, deshabilite la Función DHCP primero.</li> <li>● Si la conexión PPPoE se realiza correctamente, la dirección IP, la máscara de subred, la puerta de enlace predeterminada y el DHCP no estarán disponibles para la configuración.</li> </ul>
Dirección IP	<p>Ingrese la dirección IP y configure la máscara de subred correspondiente y la puerta de enlace predeterminada.</p>  <ul style="list-style-type: none"> <li>● La dirección IP y la puerta de enlace predeterminada deben estar en la misma red segmento.</li> <li>● Hacer clic <b>Prueba</b> para comprobar si la dirección IP está disponible.</li> </ul>
Máscara de subred	
Puerta de enlace predeterminada	
MTU	Muestra el valor de MTU de la tarjeta NIC.

**Paso 3** Sobre el **TCP/IP** página, configure el servidor DNS.



Este paso es obligatorio si desea utilizar el servicio de dominio.

- Obtenga el servidor DNS automáticamente.  
Cuando hay un servidor DHCP en la red, puede habilitar **DHCP** para que el Dispositivo pueda obtener automáticamente una dirección IP dinámica.
- Configure el servidor DNS manualmente.  
Seleccione la versión de IP y luego ingrese las direcciones IP del servidor DNS preferido y alternativo.

**Paso 4** Seleccione una tarjeta NIC como tarjeta predeterminada.

**Paso 5** Hacer clic **Aplicar**.

### 5.11.2 Tabla de enrutamiento

Puede configurar la tabla de enrutamiento para que el sistema pueda calcular automáticamente la mejor ruta para la transmisión de datos.

**Paso 1** Seleccione **Menú principal > RED > TCP/IP > Tabla de ruteo**.

Figura 5-179 Tabla de enrutamiento

**Paso 2** Agregue la tabla de enrutamiento.

- Añadir automáticamente.

Cuando agrega una cámara al NVR y la dirección IP de la cámara no está en la tabla de enrutamiento existente, el sistema agregará la información de enrutamiento.

- Adición manual.

Configure los parámetros, como la dirección de destino, la máscara de red y la puerta de enlace, y luego haga clic en

**Agregar.**



- ◇ La dirección de destino y la máscara de red no deben estar en la misma LAN.
- ◇ La máscara de red debe ser válida y estar en la misma LAN que la tarjeta NIC.
- ◇ Puede configurar hasta ocho piezas de información de enrutamiento.

**Paso 3** Hacer clic **Aplicar**.

### 5.11.3 Puerto

Puede configurar la conexión máxima para acceder al Dispositivo desde la web, plataforma, teléfono móvil u otros clientes al mismo tiempo, y configurar cada número de puerto.

**Paso 1** Seleccione **Menú principal > RED > Puerto**.

Figura 5-180 Puerto

Max Connection	128	(0-128)
TCP Port	37777	(1025-65535)
UDP Port	37778	(1025-65535)
HTTP Port	80	(1-65535)
HTTPS Port	443	(1-65535)
RTSP Port	554	(1-65535)
NTP Server Port	123	(1-65535)
POS Port	38800	(1025-65535)
RTSP Format	rtsp://<Username>:<Password>@<IP Address>:<Port>/cam/realmonitor?channel=1&subtype=0 channel: Channel, 1-24; subtype: Stream Type, Main Stream 0, Sub Stream 1.	

**Paso 2** Configure los parámetros.



Los parámetros excepto **Conexión máxima** surtirán efecto después de que se reinicie el dispositivo.

Tabla 5-50 Parámetros del puerto

Parámetro	Descripción
Conexión máxima	El número máximo de clientes permitidos que acceden al Dispositivo al mismo tiempo, como cliente web, plataforma y cliente móvil.
Puerto TCP	Puerto de protocolo de control de transmisión. Introduzca el valor según su situación real.
El puerto UDP	Puerto de protocolo de datagrama de usuario. Introduzca el valor según su situación real.
Puerto HTTP	La configuración del valor predeterminado es 80. Puede ingresar el valor de acuerdo con su situación real. Si cambia el número de puerto HTTP a, por ejemplo, 70, deberá ingresar 70 después de la dirección IP al iniciar sesión en el dispositivo a través del navegador.
Puerto HTTPS	Puerto de comunicación HTTPS. El valor predeterminado es 443. Puede ingresar el valor según su situación real.
Puerto RTSP	El valor predeterminado es 554. Puede ingresar el valor según su situación real.
Puerto POS	Puerto de transmisión de datos POS. El rango de valores va de 1 a 65535. El valor predeterminado es 38800.

**Paso 3** Hacer clic **Aplicar**.

## 5.11.4 Wifi externo

El dispositivo se puede conectar a una red inalámbrica con un módulo Wi-Fi externo.

### requisitos previos

Asegúrese de que el módulo Wi-Fi externo esté instalado en el dispositivo.



Esta función está disponible en modelos seleccionados.

### Procedimiento

**Paso 1** Seleccione **Menú principal > RED > Wifi**.

Figura 5-181 Wifi

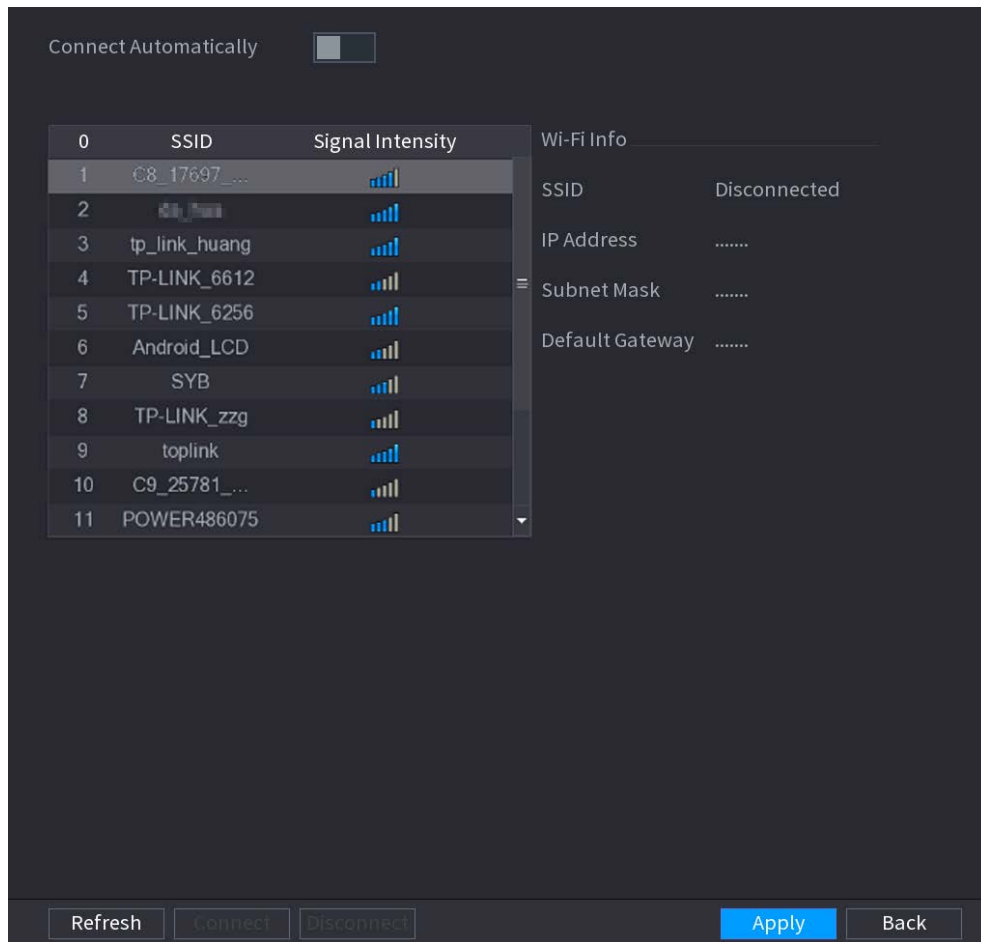

**Paso 2** Configure los parámetros.

Tabla 5-51 Parámetros Wi-Fi

Parámetro	Descripción
Conectar Automáticamente	Una vez habilitada la función, el NVR se conectará al sitio más cercano que se conectó previamente con éxito después de que se inicie el dispositivo.
Actualizar	Busque los sitios nuevamente.
Desconectar	Desconecte la conexión actual.
Conectar	Seleccione un sitio disponible y luego haga clic en <b>Conectar</b> .

**Paso 3** Hacer clic **Aplicar**.



- Una vez que la conexión es exitosa, aparece un indicador de señal de conexión Wi-Fi en la parte superior. esquina derecha de la página de vista en vivo.

- Los modelos de módulos Wi-Fi compatibles actualmente son D-LINK, dongle y EW-7811UTC tarjetas inalámbricas.

### 5.11.5 Punto de acceso Wi-Fi

Puede configurar los parámetros de Wi-Fi para el NVR para asegurarse de que un IPC inalámbrico pueda conectarse al NVR a través de Wi-Fi AP.



Esta función requiere el módulo Wi-Fi integrado en el Dispositivo.

#### 5.11.5.1 Configuración general

Puede configurar el SSID, el tipo de cifrado, la contraseña y el canal del dispositivo.



- Esta función es compatible con determinados modelos inalámbricos.
- Cuando el IPC inalámbrico y el NVR coincidan, el emparejamiento se completará en 120 segundos después de **están encendidos.**

**Paso 1** Seleccione **Menú principal > RED > punto de acceso wifi > General.**

Figura 5-182 Configuración general

General	Advanced
Wi-Fi	<input checked="" type="checkbox"/>
SSID	DAP-H6TG4...
Hide SSID	<input type="checkbox"/>
Encryption Type	WPA2 PSK
Password	7954170d19...
Select Channel	6
Network Proxy	<input type="checkbox"/>

Default Apply Cancel

**Paso 2** Seleccione **Wifi** para habilitar Wi-Fi.

**Paso 3** Configurar parámetros.



Tabla 5-52 Parámetros de configuración general

Parámetro	Descripción
SSID	Nombre de Wi-Fi para el dispositivo.
Ocultar SSID	Oculte el nombre de Wi-Fi.
Tipo de cifrado	Seleccione un modo de encriptación entre WPA2 PSK y WPA PSK.
Clave	Configure la contraseña de Wi-Fi para el dispositivo.
Seleccionar canal	Seleccione el canal para la comunicación del dispositivo.
Proxy de red	Habilite el acceso a la red externa a través del Dispositivo para un IPC inalámbrico.

**Paso 4** Hacer clic **Aplicar**.

### 5.11.5.2 Configuración avanzada



Esta función es compatible con determinados modelos inalámbricos.

Puede configurar la dirección IP, la máscara de subred, la puerta de enlace predeterminada y el servidor DHCP del dispositivo. [Paso 1](#)

Seleccione **Menú principal > RED > punto de acceso wifi > Avanzado**.

Figura 5-183 Configuración avanzada

**Paso 2** Configurar parámetros.

Tabla 5-53 Parámetros de configuración avanzada

Parámetro	Descripción
Dirección IP	Establezca la dirección IP, la máscara de subred y la puerta de enlace predeterminada para el Wi-Fi de NVR.  La dirección IP y la puerta de enlace predeterminada deben estar en la misma red segmento.
Máscara de subred	
Puerta de enlace predeterminada	
IP de inicio	Configure la dirección IP inicial y la dirección IP final del servidor DHCP.
IP final	
DNS preferido	Establezca la dirección del servidor DNS preferido y alternativo.
DNS alternativo	

**Paso 3** Hacer clic **Aplicar**.

## 5.11.6 3G/4G

requisitos previos

Asegúrese de que el módulo 3G/4G esté instalado en el dispositivo.



Esta función está disponible en modelos seleccionados.

Procedimiento

**Paso 1** Seleccione **Menú principal > RED > 3G/4G**.

Figura 5-184 3G/4G

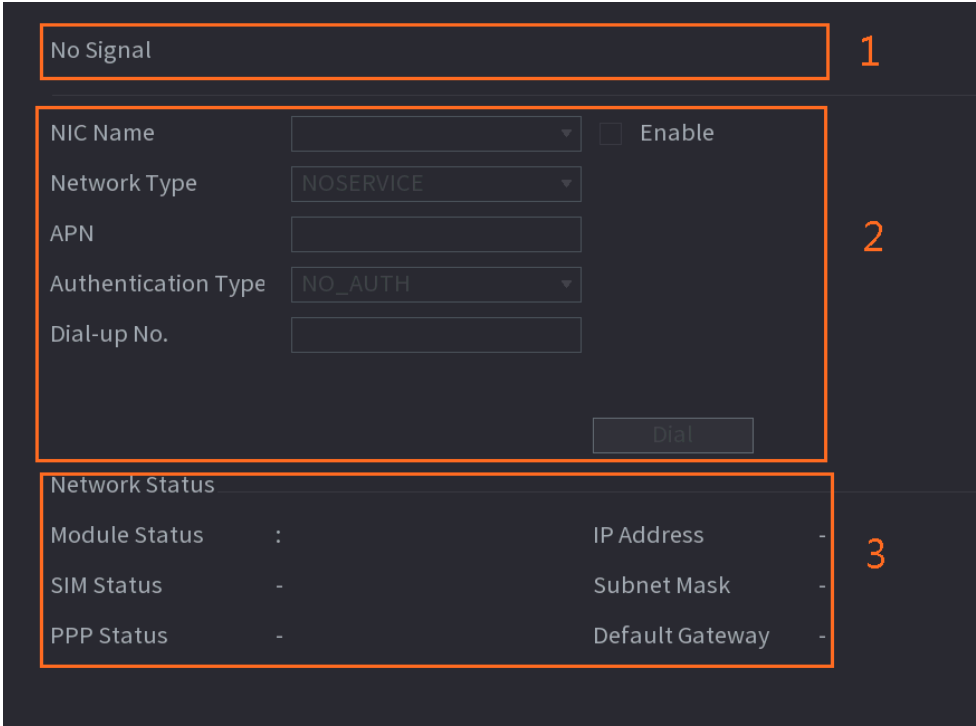

La página se divide en tres áreas principales:

- La zona 1 muestra una indicación de señal 3G/4G.
- La zona 2 muestra información de configuración del módulo 3G/4G.

- La zona 3 muestra la información de estado del módulo 3G/4G.



La zona 2 muestra la información correspondiente cuando el módulo 3G/4G está conectado, mientras que la Zona 1 y la Zona 3 solo mostrarán el contenido correspondiente cuando el 3G/4G esté activado.

**Paso 2** Configurar parámetros.

Tabla 5-54 Parámetros 3G/4G

Parámetro	Descripción
Nombre de NIC	Seleccione un nombre de NIC.
Tipo de red.	Seleccione un tipo de red 3G/4G para distinguir entre módulos 3G/4G de diferentes proveedores.
APN, número de acceso telefónico	Parámetros principales del dial PPP.
tipo de autenticación	Seleccione PAP, CHAP o NO_AUTH. NO_AUTH representa ninguna autenticación para 3G/4G.

**Paso 3** Hacer clic **Aplicar**.

## 5.11.7 Red celular

Conecte el dispositivo a la red móvil y vea el estado de la red y el tráfico de la red celular.

requisitos previos

Hay una tarjeta SIM insertada en la grabadora.



Esta función está disponible en modelos seleccionados.

Procedimiento

- Paso 1** Seleccione **Menú principal > RED > Red celular > Red celular**. Habilite la red celular y configure los parámetros.
- Paso 2**

Figura 5-185 Configuración de red celular



Tabla 5-55 Parámetros de la red celular 4G

Parámetro	Descripción
Nombre de NIC	Seleccione una NIC.
Tipo de red	Seleccione una red del proveedor de la tarjeta SIM.
APN, número de acceso telefónico	Los dos parámetros principales de la conexión de acceso telefónico PPP.
tipo de autenticación	Seleccione <b>PAPILLA, CAPoSIN AUTORIZACIÓN</b> .
Nombre de usuario	El nombre de usuario para la conexión de acceso telefónico.
Clave	La contraseña para la conexión de acceso telefónico.

**Paso 3** Hacer clic **Aplicar**.

#### Operaciones relacionadas

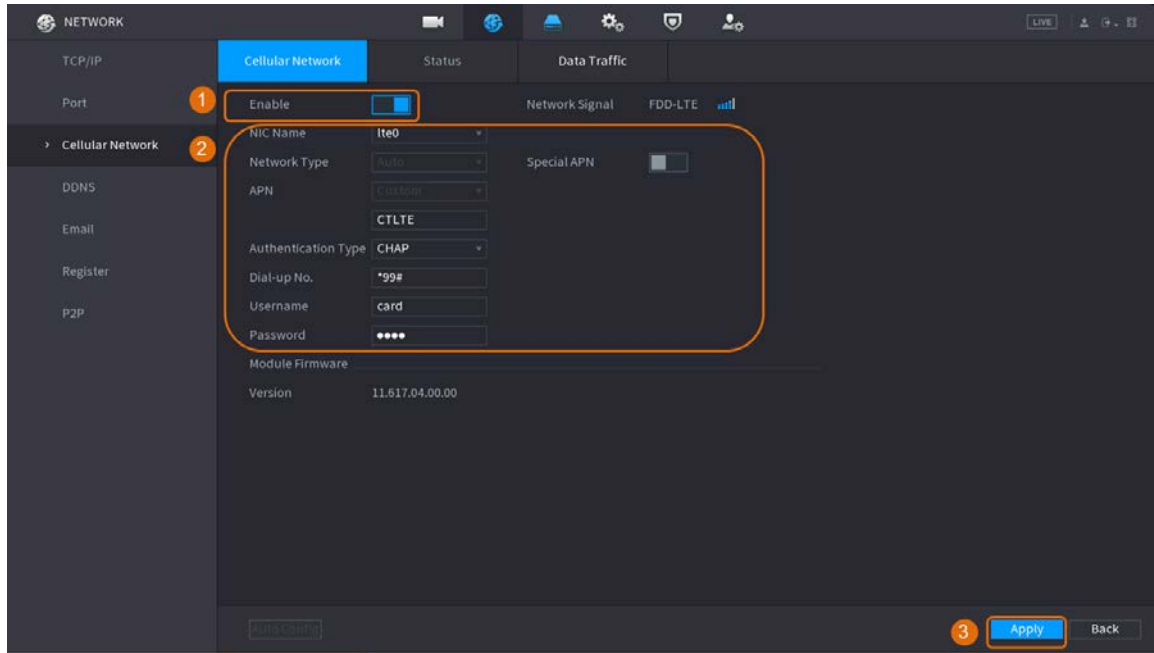
- Ver el estado de la red.

Haga clic en el **Estado** pestaña para verificar el estado de la red celular, como la dirección IP, el estado de la tarjeta SIM y el estado de acceso telefónico.

Figura 5-186 Estado de la red

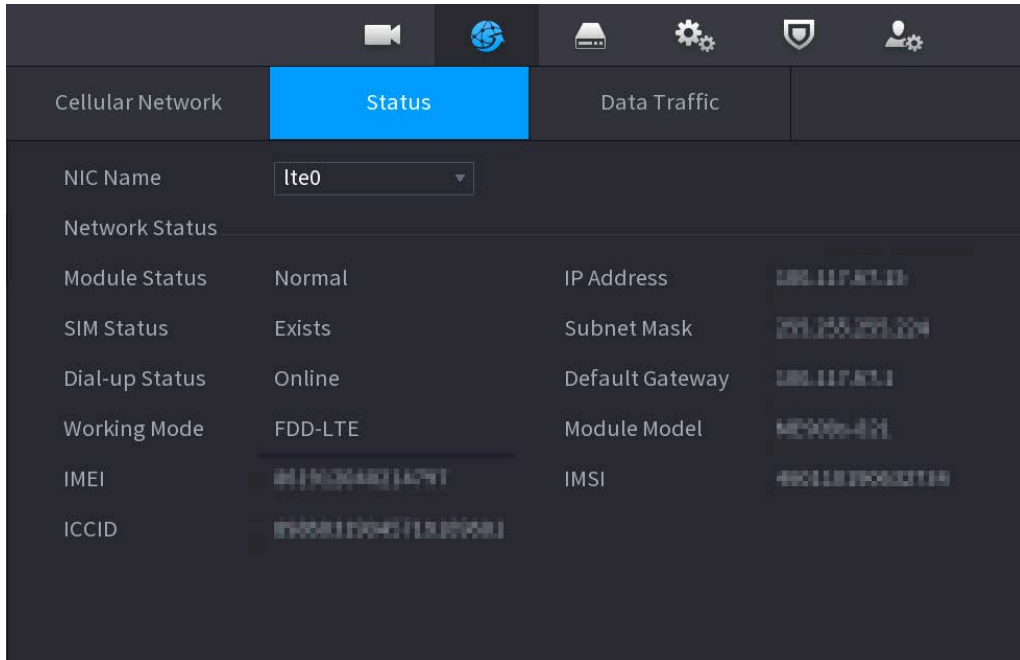

- Ver el tráfico de datos.

Haga clic en el **Tráfico de datos** pestaña para ver el uso de datos diario y mensual.

Figura 5-187 Uso de datos móviles

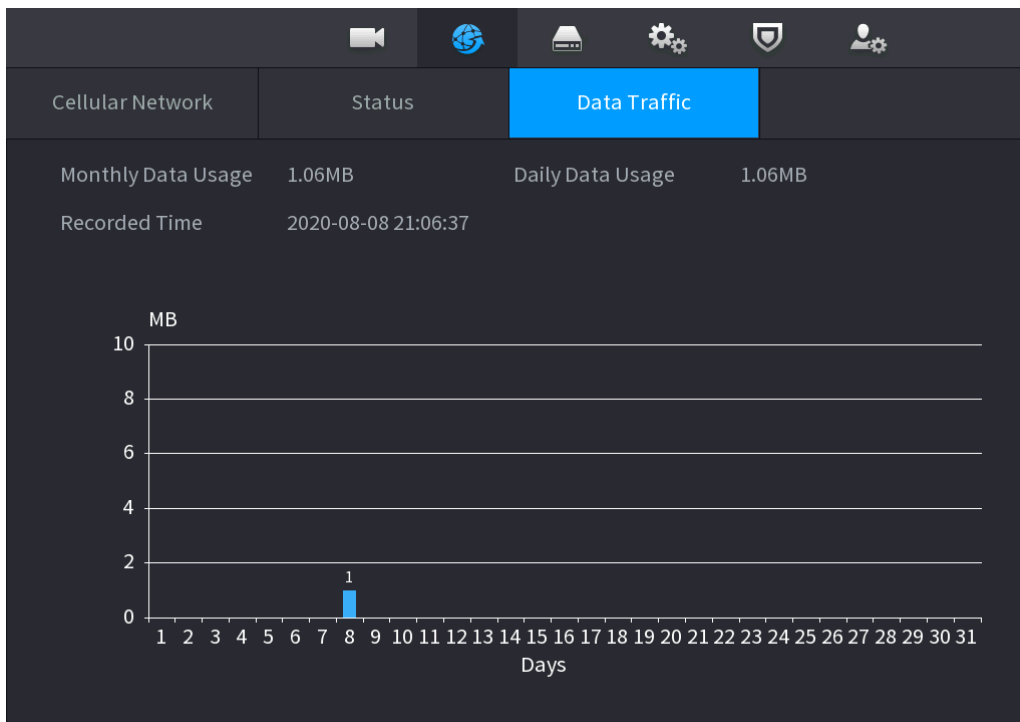

### 5.11.8 Repetidor

El dispositivo admite configuraciones para el repetidor inalámbrico IPC para ampliar la distancia y el alcance de la transmisión de video.

requisitos previos

- El Dispositivo tiene el módulo Wi-Fi incorporado.

- El IPC tiene un módulo repetidor inalámbrico.



Esta función está disponible en modelos seleccionados.

Procedimiento

**Paso 1** Encienda el NVR y el IPC del repetidor inalámbrico y conecte todos los IPC al NVR a través de Wi-Fi. Seleccione

**Paso 2** **Menú principal>RED>RELOJ DE REPETICIÓN.**



- La línea de conexión verde representa la conexión exitosa entre el canal y

IPC inalámbrico.

- Cascada automática: después de seleccionar la cascada automática, el IPC puede conectarse en cascada a NVR automáticamente.

Figura 5-188



**Paso 3** Seleccione **Cascada Manual**.



Puede usar la cascada manual cuando hay al menos dos IPC en la red.

Figura 5-189 Cascada manual

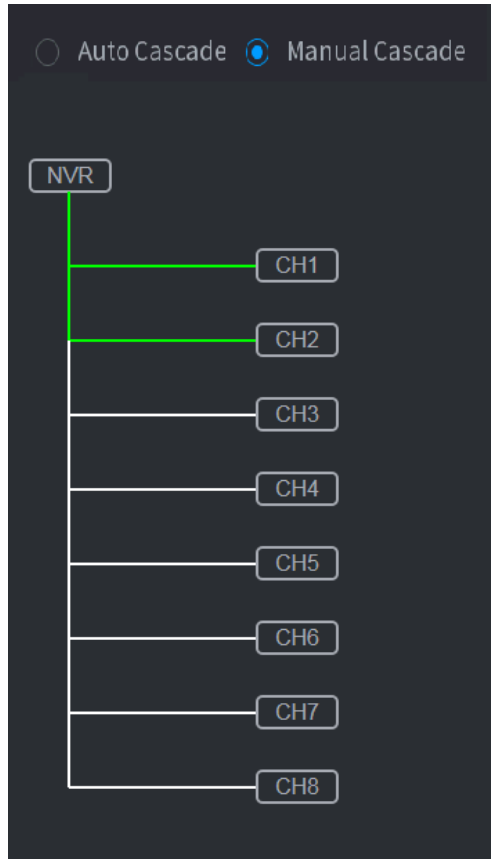

**Paso 4** Hacer clic  y seleccione el canal que desea agregar.

Figura 5-190 Canal añadido



**Paso 5** Hacer clic **Aplicar**.

## 5.11.9 PPPoE

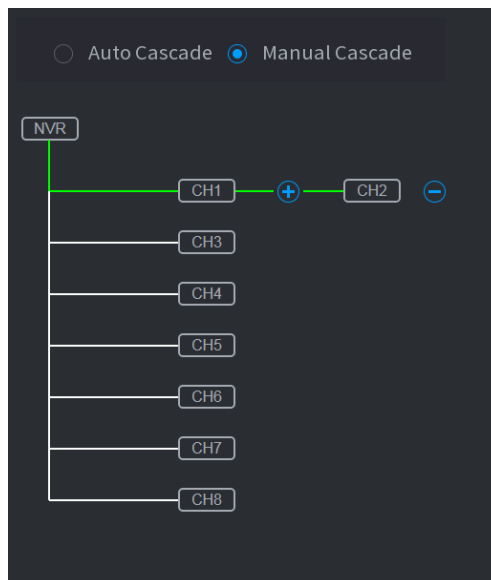
PPPoE es otra forma de que el Dispositivo acceda a la red. Puede establecer una conexión de red configurando los ajustes de PPPoE para darle al dispositivo una dirección IP dinámica en la WAN.

Para usar esta función, primero debe obtener el nombre de usuario y la contraseña del Servicio de Internet

Proveedor.

#### Procedimiento

**Paso 1** Seleccione **Menú principal > RED > PPPoE**.

Figura 5-191 PPPoE

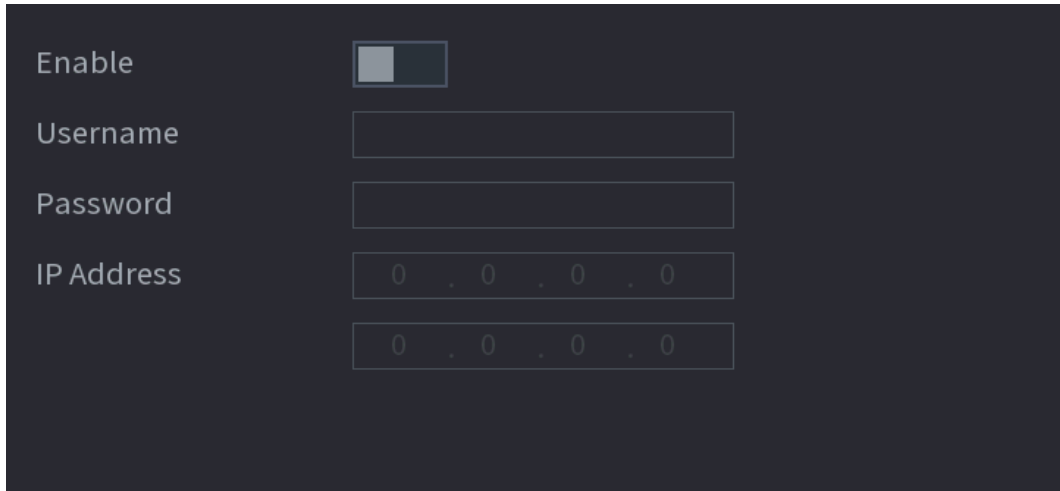

**Paso 2** Habilite la función PPPoE.

**Paso 3** Ingrese el nombre de usuario y la contraseña proporcionados por el proveedor de servicios de Internet.

**Paso 4** Hacer clic **Aplicar**.

La dirección IP aparece en la página PPPoE. Puede utilizar esta dirección IP para acceder al Dispositivo.



Cuando la función PPPoE está habilitada, la dirección IP en el **TCP/IP** la página no puede ser modificado.

## 5.11.10 DNS

Cuando la dirección IP del dispositivo cambia con frecuencia, la función DDNS puede actualizar dinámicamente la correspondencia entre el dominio en DNS y la dirección IP. Puede acceder al Dispositivo utilizando el dominio.

Verifique el tipo de DDNS que admite el dispositivo y luego inicie sesión en el sitio web proporcionado por el proveedor de servicios DDNS para registrar el dominio y otra información.



Después del registro, puede iniciar sesión en el sitio web de DDNS para ver la información de todos los conectados dispositivos bajo la cuenta registrada.

#### Procedimiento

**Paso 1** Seleccione **Menú principal > RED > DDNS**.



Figura 5-192 DDNS

**Paso 2** Habilite DDNS y luego configure los parámetros.



Después de habilitar la función DDNS, el servidor de terceros podría recopilar su dispositivo información.

Tabla 5-56 Parámetros de DDNS

Parámetro	Descripción
Tipo	Muestra el tipo y la dirección del proveedor de servicios DDNS.
Dirección del servidor	<ul style="list-style-type: none"> <li>● Para <b>Dyndns DDNS</b>, la dirección predeterminada es miembros.dyndns.org.</li> <li>● Para <b>DDNS SIN IP</b>, la dirección predeterminada es dynupdate.no-ip.com.</li> <li>● Para <b>CN99 DDNS</b>, la dirección predeterminada es miembros.3322.org.</li> </ul>
Nombre de dominio	Introduzca el nombre de dominio que ha registrado en el sitio web del proveedor de servicios DDNS.
Nombre de usuario	Ingrese el nombre de usuario y la contraseña obtenidos del proveedor de servicios DDNS. Debe registrar el nombre de usuario, la contraseña y otra información en el sitio web del proveedor de servicios DDNS.
Clave	
Intervalo	Ingrese el intervalo en el que desea actualizar el DDNS.

**Paso 3** Hacer clic **Aplicar**.

Ingrese el nombre de dominio en el navegador de su PC y luego presione la tecla Intro. Si se muestra la interfaz web del dispositivo, la configuración es exitosa. Si no, la configuración falló.

## 5.11.11 UPnP

Puede mapear la relación entre la LAN y la WAN para acceder al dispositivo en la LAN a través de la dirección IP en la WAN.

### 5.11.11.1 Configuración del enrutador

Procedimiento

**Paso 1** Inicie sesión en el enrutador para configurar el puerto WAN para permitir que la dirección IP se conecte a la WAN.

- Paso 2** Habilite la función UPnP en el enrutador.
- Paso 3** Conecte el dispositivo con el puerto LAN del enrutador para conectarse a la LAN. Seleccione **Menú principal**>**RED**>**TCP/IP**, configure la dirección IP en el rango de direcciones IP del enrutador o habilite la función DHCP para obtener una dirección IP automáticamente.
- Paso 4**

### 5.11.11.2 Configuración de UPnP

#### Procedimiento

- Paso 1** Seleccione **Menú principal**>**RED**>**UPnP**.

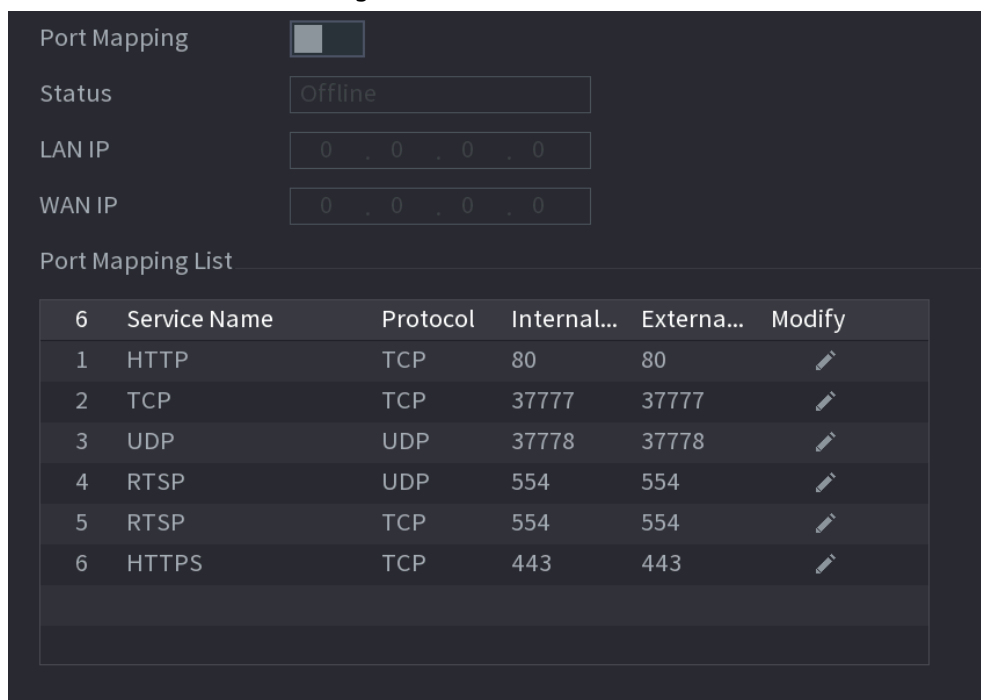

Figura 5-193 UPnP



- Paso 2** Configure los ajustes para los parámetros UPnP.

Tabla 5-57 Parámetros UPnP

Parámetro	Descripción
La asignación de puertos	Habilite la función UPnP.
Estado	Indica el estado de la función UPnP. ● Desconectado: Error. ● En línea: Correcto.
IP de LAN	Ingrese la dirección IP del enrutador en la LAN.  Una vez realizada la asignación, el sistema obtiene la dirección IP automáticamente.
IP WAN	Ingrese la dirección IP del enrutador en la WAN.  Una vez realizada la asignación, el sistema obtiene la dirección IP automáticamente.

Parámetro	Descripción
La asignación de puertos Lista	<p>La configuración en la lista de asignación de puertos corresponde a la lista de asignación de puertos UPnP en el enrutador.</p> <ul style="list-style-type: none"> <li>● Nombre del servicio: nombre del servidor de red.</li> <li>● Protocolo: Tipo de protocolo.</li> <li>● Puerto interno: puerto interno que se asigna en el dispositivo.</li> <li>● Puerto externo: Puerto externo que está mapeado en el enrutador.</li> </ul> <p></p> <ul style="list-style-type: none"> <li>● Para evitar el conflicto, al configurar el puerto externo, intente utilizar los puertos del 1024 al 5000 y evite los puertos populares del 1 al 255 y puertos del sistema del 256 al 1023.</li> <li>● Cuando hay varios dispositivos en la LAN, organice correctamente las relaciones de asignación de puertos para evitar la asignación al mismo puerto externo.</li> <li>● Al establecer una relación de mapeo, asegúrese de que los puertos de mapeo no estén ocupados o limitados.</li> <li>● Los puertos internos y externos de TCP y UDP deben ser los mismos y no se pueden modificar.</li> <li>● Haga clic  para modificar el puerto externo.</li> </ul>

**Paso 3** Hacer clic **Aplicar** para completar la configuración.

En el navegador, ingrese <http://IP WAN: puerto IP externo>. Puede visitar el Dispositivo en la LAN.

### 5.11.12 Correo electrónico

Puede configurar los ajustes de correo electrónico para permitir que el sistema envíe el correo electrónico como una notificación cuando ocurra un evento de alarma.

**Paso 1** Seleccione **Menú principal > RED > Correo electrónico**.

Figura 5-194 Correo electrónico

The screenshot shows the 'Email' configuration page in the Alhwa network management interface. The left sidebar lists various network settings, with 'Email' selected. The main area contains the following configuration options:

- Enable:** A toggle switch currently turned off.
- SMTP Server:** MailServer
- Port:** 25
- Username:** (empty field)
- Password:** (empty field)
- Anonymous:** A toggle switch currently turned off.
- Receiver:** Receiver1 (dropdown menu)
- Email Address:** none
- Sender:** (empty field)
- Subject:** NVR ALERT
- Attachment:** A toggle switch currently turned on.
- Encryption Type:** TLS (dropdown menu)
- Health Mail:** A toggle switch currently turned off.
- Sending Interval:** 60 min.

At the bottom of the configuration area, there are three buttons: 'Test', 'Apply', and 'Back'.

**Paso 2** Hacer clic  para habilitar la función.

**Paso 3** Configure los parámetros de correo electrónico.

Tabla 5-58 Parámetros de correo electrónico

Parámetro	Descripción
Servidor SMTP	Introduzca la dirección del servidor SMTP de la cuenta de correo electrónico del remitente.
Puerto	Introduzca el puerto del servidor SMTP. El valor predeterminado es 25.
Nombre de usuario	Introduzca el nombre de usuario y la contraseña de la cuenta de correo electrónico del remitente.
Clave	
Anónimo	Habilitar inicio de sesión anónimo.
Receptor	Seleccione el destinatario para recibir la notificación. Puede seleccionar hasta tres receptores.
Dirección de correo electrónico	Introduzca la dirección de correo electrónico de los destinatarios del correo.
Remitente	Introduzca la dirección de correo electrónico del remitente. Puede ingresar hasta tres remitentes separados por comas.
Asunto	Introduzca el asunto del correo electrónico. Puede ingresar chino, inglés y números con una longitud limitada a 64 caracteres.
Adjunto archivo	Habilite la función de archivo adjunto. Cuando hay un evento de alarma, el sistema puede adjuntar instantáneas como un archivo adjunto al correo electrónico.
Tipo de cifrado	Seleccione el tipo de cifrado de <b>NINGUNA</b> , <b>SSL</b> , o <b>TLS</b> .  Para el servidor SMTP, el tipo de cifrado predeterminado es <b>TLS</b> .

Parámetro	Descripción
Intervalo (seg.)	Establezca el intervalo en el que el sistema envía un correo electrónico para el mismo tipo de evento de alarma para evitar una acumulación excesiva de correos electrónicos causada por eventos de alarma frecuentes.  El valor va de 0 a 3600. 0 significa que no hay intervalo.
Correo de Salud	Habilite la función de prueba de salud. El sistema puede enviar un correo electrónico de prueba para verificar la conexión.
Intervalo de envío	Establezca el intervalo en el que el sistema envía un correo electrónico de prueba de estado. El valor oscila entre 30 y 1440. 0 significa que no hay intervalo.
Prueba	Hacer clic <b>Prueba</b> para probar la función de envío de correo electrónico. Si la configuración es correcta, la cuenta de correo electrónico del destinatario recibirá el correo electrónico.   Antes de probar, haga clic en <b>Aplicar</b> para guardar la configuración.

**Paso 4** Hacer clic **Aplicar**.

### 5.11.13 SNMP

Puede conectar el dispositivo con algún software como MIB Builder y MG-SOFT MIB Browser para administrar y controlar el dispositivo desde el software.

requisitos previos

- Instale el software que puede administrar y controlar el SNMP, como MIB Builder y MG-SOFT MIB Browser
- Obtenga los archivos MIB que corresponden a la versión actual del soporte técnico.



Esta función está disponible en modelos seleccionados.

Procedimiento

**Paso 1** Seleccione **Menú principal > RED > SNMP**.

Figura 5-195 SNMP

**Paso 2**  Hacer clic  para habilitar la función.

**Paso 3** Configure los parámetros.

Tabla 5-59 Parámetros SNMP

Parámetro	Descripción
Versión	Seleccione la casilla de verificación de la versión de SNMP que está utilizando.  La versión predeterminada es <b>V3</b> . Existe un riesgo si usa V1 o V2.
Puerto SNMP	Ingrese el puerto de monitoreo en el programa del agente.
Leer comunidad	Ingrese las cadenas de lectura y escritura admitidas por el programa del agente.
Comunidad de escritura	
Dirección de trampa	Ingrese la dirección de destino para que el programa del agente envíe la información de Trap.
Puerto trampa	Ingrese el puerto de destino para que el programa del agente envíe la información de captura.
Solo lectura Nombre de usuario	Ingrese el nombre de usuario que puede acceder al dispositivo y tiene el permiso de solo lectura.
Leer escribir Nombre de usuario	Ingrese el nombre de usuario que puede acceder al dispositivo y tiene permiso de lectura y escritura.
tipo de autenticación	Seleccione MD5 o SHA. El sistema reconoce el tipo automáticamente.
Autenticación Clave	Introduzca la contraseña para la autenticación. La contraseña no debe tener menos de ocho caracteres.

Parámetro	Descripción
Tipo de cifrado	Seleccione un tipo de cifrado. La configuración predeterminada es CBC-DES.
Contraseña de cifrado	Introduzca la contraseña de cifrado.

**Paso 4** Hacer clic **Aplicar**.

**Paso 5** Compile los dos archivos MIB con MIB Builder.

**Paso 6** Ejecute MG-SOFT MIB Browser para cargar el módulo desde la compilación.

**Paso 7** En el navegador MIB de MG-SOFT, ingrese la IP del dispositivo que desea administrar y luego seleccione el número de versión para consultar.

**Paso 8** En el MG-SOFT MIB Browser, despliegue el directorio estructurado en árbol para obtener las configuraciones del Dispositivo, como la cantidad de canales y la versión del software.

### 5.11.14 Multidifusión

#### Información de contexto

Cuando accede al dispositivo desde la red para ver el video, si se excede el acceso, el video no se mostrará. Puede usar la función de multidifusión para agrupar la IP para resolver el problema.

#### Procedimiento

**Paso 1** Seleccione **Menú principal > RED > multidifusión**.

Figura 5-196 Multidifusión

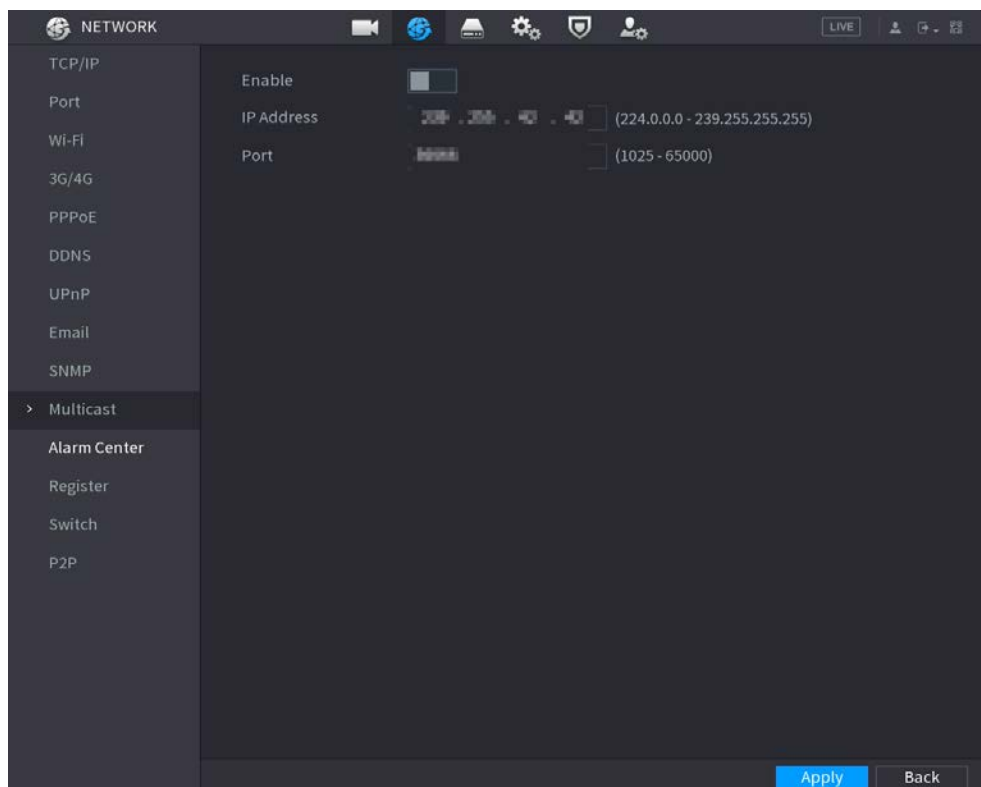

**Paso 2** Configure los parámetros.

Tabla 5-60

Parámetro	Descripción
Permitir	Habilite la función de multidifusión.

Parámetro	Descripción
Dirección IP	Ingrese la dirección IP que desea usar como IP de multidifusión. La dirección IP va de 224.0.0.0 a 239.255.255.255.
Puerto	Introduzca el puerto para la multidifusión. El puerto va desde 1025 hasta 65000.

**Paso 3** Hacer clic **Aplicar**.

Puede utilizar la dirección IP de multidifusión para iniciar sesión en la web.

En la página de inicio de sesión web, en el **Tipolista**, seleccione **multidifusión**. La web obtendrá automáticamente la dirección IP de multidifusión y se unirá al grupo de multidifusión. Luego puede ver el video a través de la función de multidifusión.

### 5.11.15 Central de alarmas

#### Información de contexto

Puede configurar el servidor del centro de alarma para recibir la información de alarma cargada.

#### Procedimiento

**Paso 1** Seleccione **Menú principal > RED > Centro de alarma**.

Figura 5-197 Central de alarmas

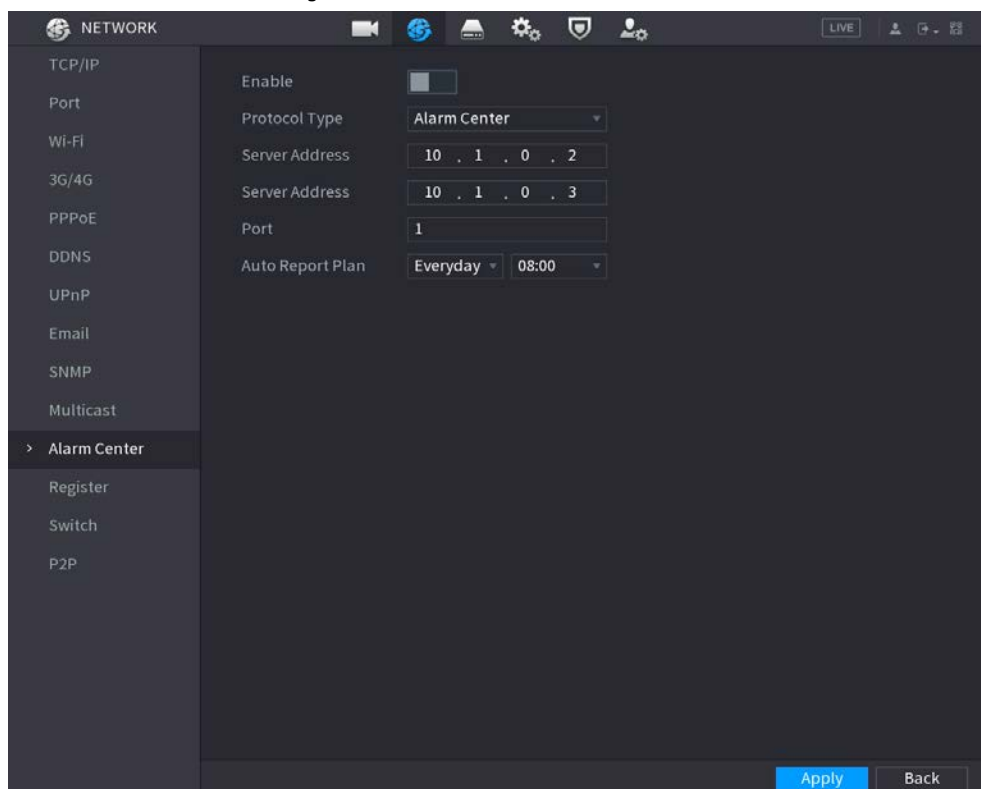

**Paso 2** Hacer clic  para habilitar la función.

**Paso 3** Configure los parámetros.

Tabla 5-61 Parámetros del centro de alarma

Parámetro	Descripción
Tipo de protocolo	Seleccione un tipo de protocolo.



Parámetro	Descripción
Dirección del servidor	La dirección IP y el puerto de comunicación de la PC instalada con el cliente de alarma.
Puerto	
Plan de informe automático	Seleccione el ciclo de tiempo y el tiempo específico para cargar la alarma.

**Paso 4** Hacer clic **Aplicar**.

## 5.11.16 Registro

Puede registrar el dispositivo en el servidor proxy especificado que actúa como tránsito para permitir que el software del cliente acceda al dispositivo.

- El servidor proxy se ha implementado.
- El dispositivo, el servidor proxy y el dispositivo que ejecuta el software del cliente están en la misma red.

Procedimiento

**Paso 1** Seleccione **Menú principal > RED > Registro**.

Figura 5-198 Registro

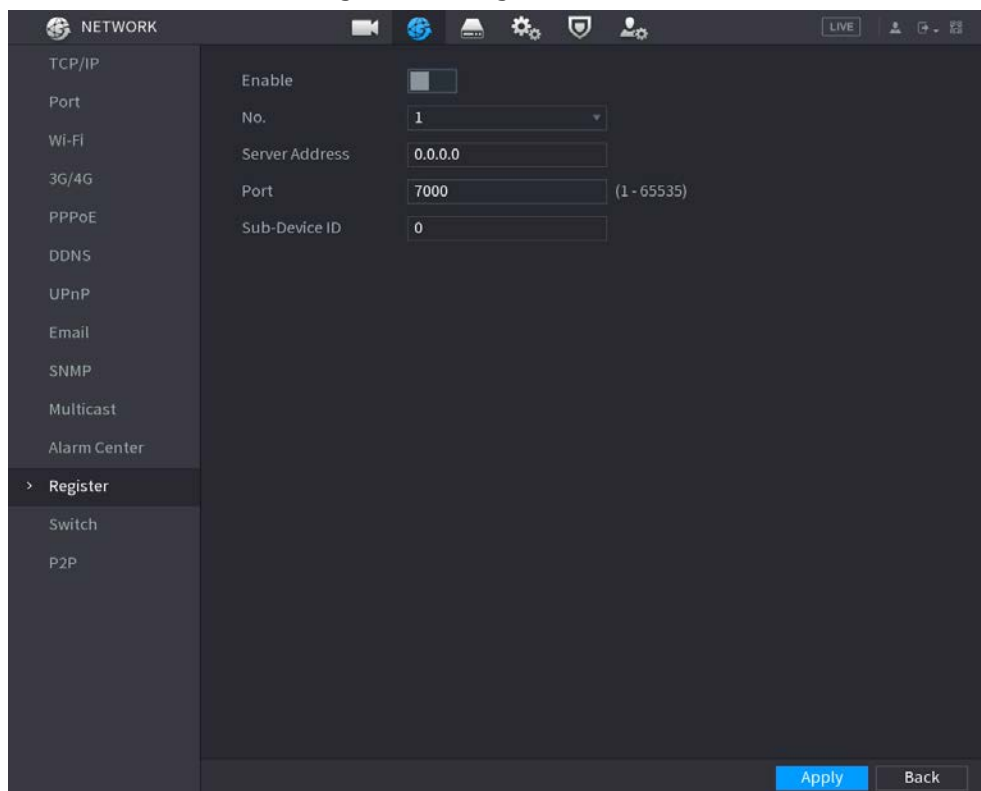

**Paso 2** Hacer clic  para habilitar la función.

**Paso 3** Configure los parámetros.

Tabla 5-62 Parámetros de registro

Función	Descripción
Dirección del servidor	Ingrese la dirección IP o el nombre de dominio del servidor en el que desea registrarse.
Puerto	Introduzca el puerto del servidor.

Función	Descripción
ID de subdispositivo	Introduzca el ID asignado por el servidor.

**Paso 4** Hacer clic **Aplicar**.

### 5.11.17 Cambiar

Después de configurar **Cambiar**, cuando se conecta un IPC al puerto PoE, el sistema asigna automáticamente la dirección IP al IPC de acuerdo con el segmento de IP definido, y el NVR se conectará automáticamente al IPC.



- Solo los modelos con puertos PoE admiten esta función.
- No conecte el puerto PoE con un interruptor, de lo contrario, provocará una falla en la conexión.
- Esta función está habilitada de forma predeterminada y el segmento IP comienza desde 10.1.1.1. Te recomendamos utilice la configuración predeterminada.
- Al conectarse a un IPC de terceros, asegúrese de que el IPC admita el protocolo ONVIF y DHCP está habilitado.

Procedimiento

**Paso 1** Seleccione **Menú principal > RED > Cambiar**.

Figura 5-199 Interruptor

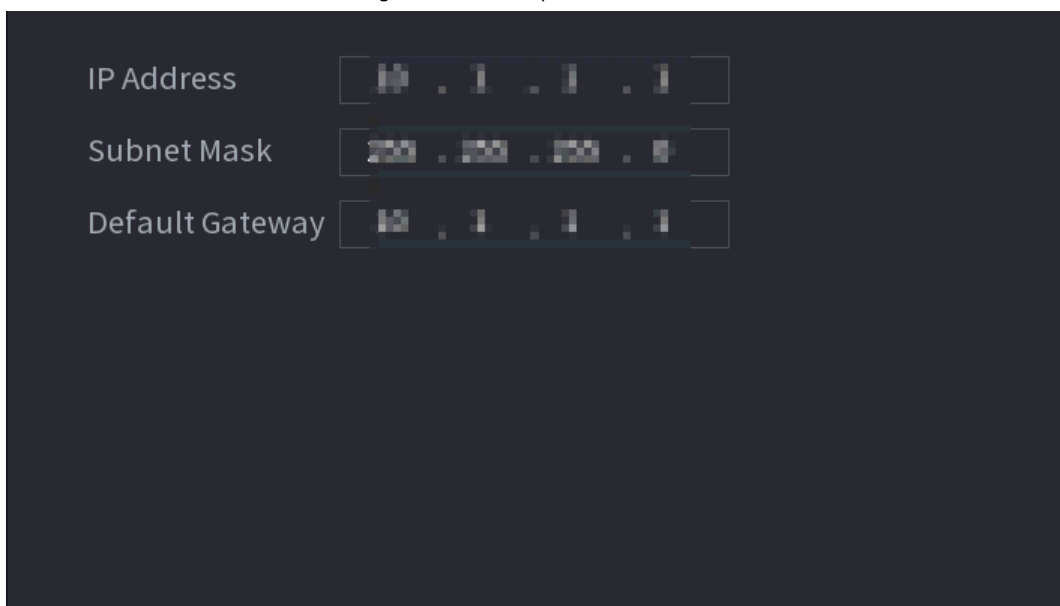

**Paso 2** Configure la dirección IP, la máscara de subred y la puerta de enlace predeterminada.



No configure la dirección IP en el mismo segmento de red con el NVR. Te recomendamos utilice la configuración predeterminada.

**Paso 3** Hacer clic **Aplicar**.



Al conectar la cámara IP al puerto PoE, si todos los canales están ocupados, el sistema le indicará ya sea para tener lugar de un canal.

## operación PoE

Tabla 5-63

operación PoE	Descripción
Conectar al puerto PoE	<p>Cuando se conecta un IPC al puerto PoE, el sistema asigna automáticamente la dirección IP al IPC de acuerdo con el segmento de IP establecido. El NVR probará el método de arp ping para asignar la dirección IP. Si DHCP está habilitado en el NVR, el NVR utilizará DHCP para asignar la dirección IP.</p> <ul style="list-style-type: none"> <li>● Cuando la dirección IP se establece con éxito, el sistema transmitirá a través de la función de cambio. Si hay una respuesta del IPC, significa que la conexión es exitosa y el NVR iniciará sesión en el IPC. Puede encontrar el canal correspondiente ocupado y hay un ícono de PoE en la esquina superior izquierda.</li> <li>● También puede ver el estado de PoE, como el número de canal y el número de puerto de PoE en el <b>Dispositivo agregado</b> lista en <b>Menú principal&gt;CÁMARA&gt; Lista de cámaras</b>.</li> </ul>
Desconecte el puerto PoE	<p>Cuando se desconecta un IPC del puerto PoE, encontrará la información de <b>No se pudo encontrar el host de la red</b> en la ventana del canal en vivo.</p>
Conexión PoE cartografía	<p>Los puertos PoE están vinculados a los canales correspondientes. Cuando un IPC está conectado al puerto PoE 1, el canal correspondiente es el Canal 1.</p>

## 5.11.18 P2P

P2P es un tipo de tecnología de penetración de red privada conveniente. En lugar de solicitar un nombre de dominio dinámico, asignar puertos o implementar un servidor de tránsito, puede agregar dispositivos NVR a la aplicación para la administración remota.

Paso 1 Seleccione **Menú principal>RED>P2P**.

Figura 5-200 P2P

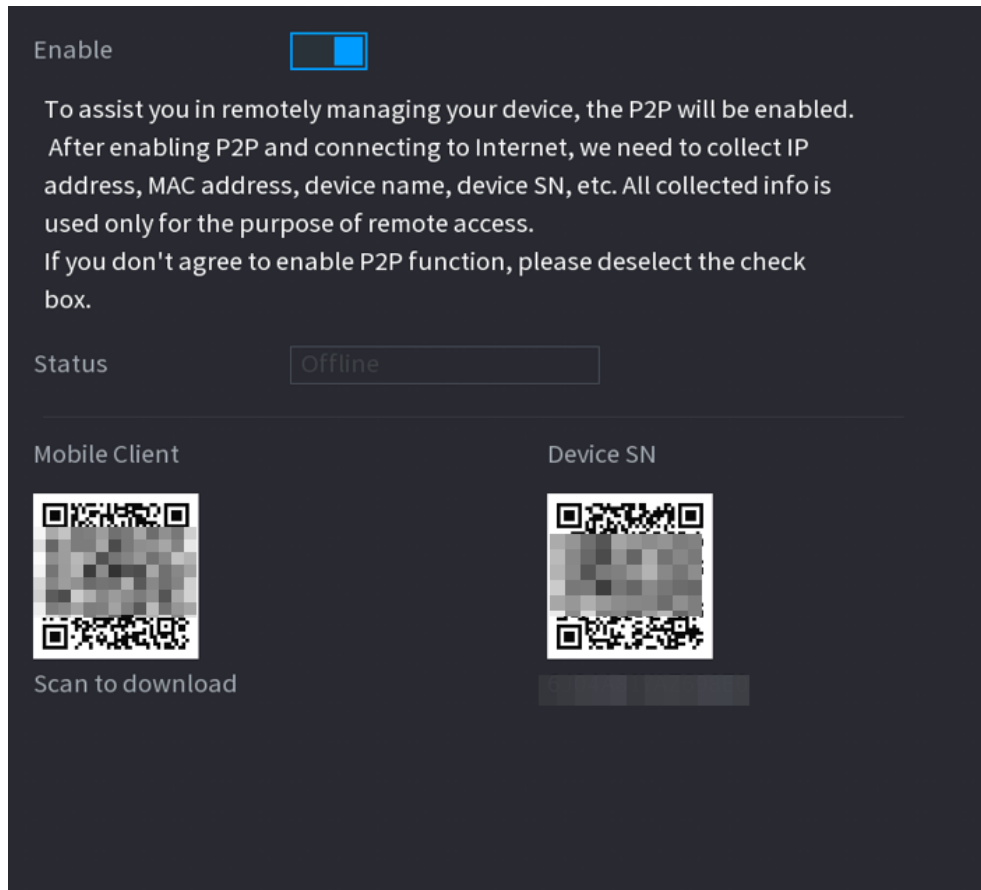

**Paso 2** Habilite la función P2P.



Después de habilitar la función P2P y conectarse a Internet, el sistema recopilará la información como la dirección de correo electrónico y la dirección MAC para el acceso remoto.

**Paso 3** Hacer clic **Aplicar**.

La función P2P está habilitada. Puede usar su teléfono para escanear el código QR debajo **Ciente móvil** para descargar e instalar el cliente móvil. Después de eso, puede usar el cliente móvil para escanear el código QR debajo **Número de serie del dispositivo** para agregar el dispositivo para la administración remota. Para obtener detalles sobre el funcionamiento de la aplicación, consulte el manual del usuario de la aplicación.

## 5.12 Almacenamiento

Puede administrar los recursos de almacenamiento (como el archivo de registro) y el espacio de almacenamiento. Para que sea fácil de usar y mejorar el uso del espacio de almacenamiento.

### 5.12.1 Básico

#### Información de contexto

Puede establecer parámetros básicos de almacenamiento.

#### Procedimiento

**Paso 1** Seleccione **Menú principal > ALMACENAMIENTO > Básico**.

Figura 5-201 Almacenamiento básico

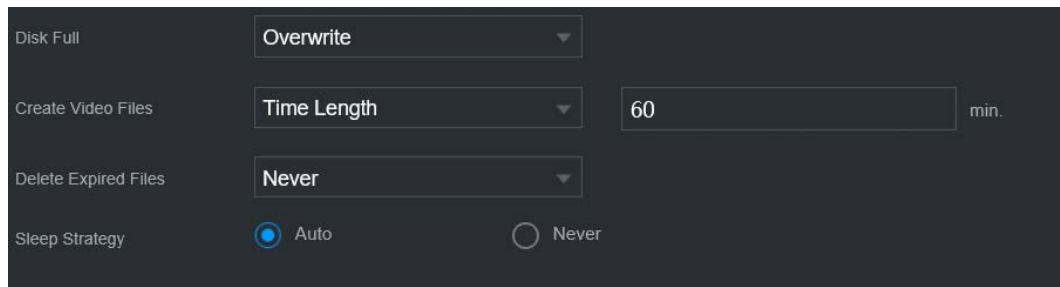

**Paso 2** Establecer parámetros.

Tabla 5-64 Parámetros básicos de almacenamiento

Parámetro	Descripción
Disco lleno	Configure la estrategia de almacenamiento que se utilizará cuando no haya más espacio de almacenamiento disponible <ul style="list-style-type: none"> <li>● <b>Detenerse:</b> Para de grabar</li> <li>● <b>Sobrescribir:</b> Los archivos más nuevos sobrescriben a los más antiguos.</li> </ul>
Crear archivos de vídeo	Configure la duración del tiempo y la duración del archivo para cada video grabado.
Eliminar archivos caducados	Configure si desea eliminar los archivos antiguos. <ul style="list-style-type: none"> <li>● Seleccione <b>Auto</b> y luego configure cuánto tiempo desea conservar los archivos antiguos.</li> <li>● Seleccione <b>Nunca</b> si no desea utilizar esta función.</li> </ul>  <p>Los archivos eliminados no se pueden recuperar.</p>
Estrategia de sueño	<ul style="list-style-type: none"> <li>● <b>Auto:</b> El sistema duerme automáticamente después de estar inactivo durante un período de tiempo.</li> <li>● <b>Nunca:</b> El sistema sigue funcionando todo el tiempo.</li> </ul>

**Paso 3** Hacer clic **Aplicar**.

## 5.12.2 Administrador de discos

Seleccione **Menú principal > ALMACENAMIENTO > Administrador de discos**, y luego puede configurar las propiedades del disco duro y formatear el disco duro.

Figura 5-202 Administrador de discos

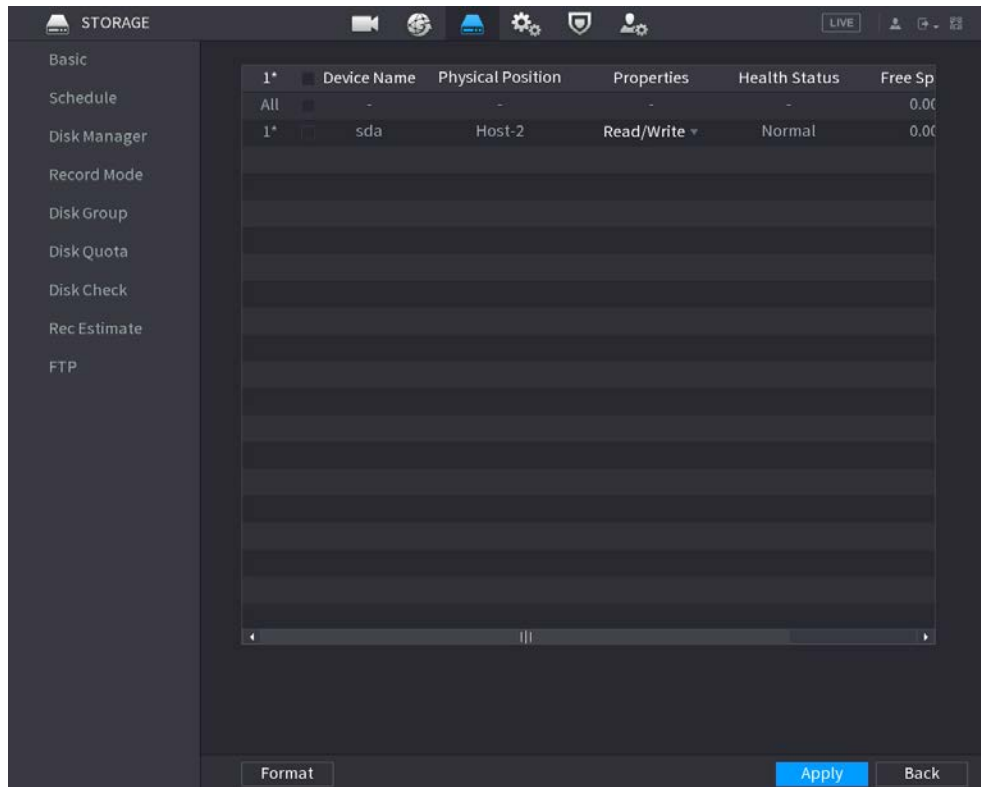

### Ver información del disco duro

Puede ver la posición física, las propiedades, el estado y la capacidad de almacenamiento de cada HDD.

### Configurar las propiedades del disco duro

En el **Propiedades** columna, puede configurar HDD de lectura y cableado, de solo lectura y redundante.



Cuando hay dos o más discos duros instalados en el dispositivo, puede configurar un disco duro como disco redundante

para hacer una copia de seguridad de los archivos grabados.

### Formatear disco duro

Seleccione un disco duro, haga clic en **Formato** y luego siga las indicaciones en pantalla para formatear el HDD.



- El formateo borrará todos los datos del HDD, proceda con precaución.
- Puede seleccionar si desea borrar la base de datos del HDD. Si se borra la base de datos del disco duro, la búsqueda de IA los datos y los archivos de audio cargados se eliminarán.

## 5.12.3 RAID

RAID (matriz redundante de discos independientes) es una tecnología de virtualización de almacenamiento de datos que combina varios componentes físicos de HDD en una sola unidad lógica con el fin de redundancia de datos, mejora del rendimiento o ambos.



La función RAID está disponible en modelos selectos.

Tabla 5-65 Cantidad de discos para diferentes tipos de RAID

tipo de RAID	Cantidad de disco requerida
RAID 0	Por lo menos 2.
RAID 1	Solo 2.
RAID 5	Al menos 3. Recomendamos usar de 4 discos a 6 discos.
RAID 6	Al menos 4.
RAID 10	

### 5.12.3.1 Crear RAID

RAID tiene diferentes niveles, como RAID 5 y RAID 6. Cada nivel tiene diferente protección de datos, disponibilidad de datos y grado de rendimiento. Puede crear diferentes tipos de RAID según sea necesario.



Cuando cree RAID, se formatearán los discos del grupo RAID. Copia de seguridad de los datos a tiempo.

Puede crear diferentes tipos de RAID según sea necesario.

#### Procedimiento

**Paso 1** Seleccione **Menú principal > ALMACENAMIENTO > REDADA > REDADA**.

Figura 5-203 RAID

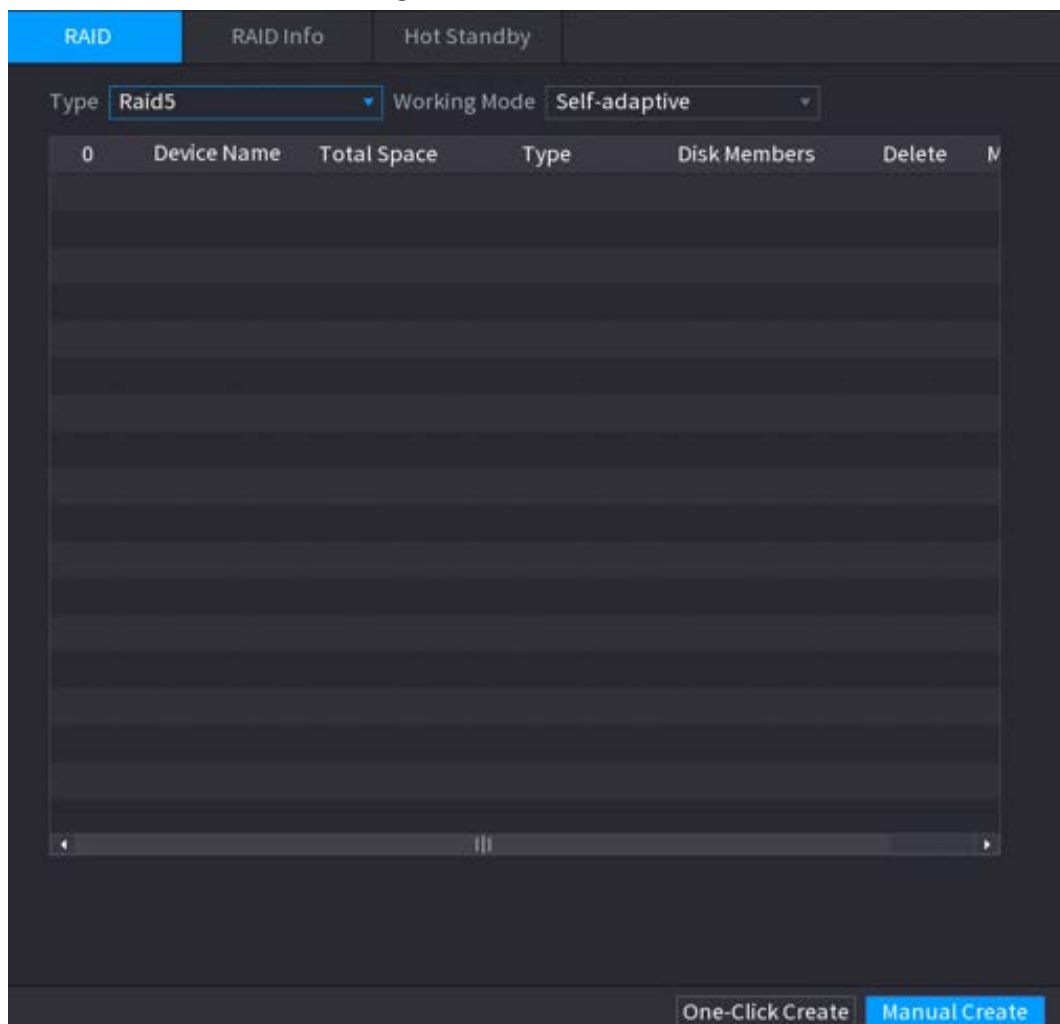

**Paso 2** Seleccione el tipo de RAID y el modo de trabajo.

El modo de trabajo determina cómo el sistema asigna los recursos.

- **autoadaptable:** ajusta automáticamente la velocidad de sincronización de RAID según el estado de la empresa.
  - ◇ Cuando no hay negocios en marcha, la sincronización se realiza a alta velocidad.
  - ◇ Cuando hay negocios en marcha, la sincronización se realiza a baja velocidad.
- **Sincronizar primero:** La prioridad de recursos se asigna a la sincronización de RAID.
- **negocios primero:** La prioridad de los recursos se asigna a las operaciones comerciales.
- **Equilibrio:** los recursos se distribuyen uniformemente en la sincronización de RAID y las operaciones comerciales.

**Paso 3** Crear RAID.

- Creación automática.

Seleccione discos y luego haga clic en **Crear RAID**. El sistema creará RAID 5 automáticamente.



La creación automática de RAID solo está disponible cuando el tipo de RAID es **Asalto5**.

- Creación manual.

Seleccione discos, haga clic en **Crear manualmente** y luego siga las instrucciones en pantalla para crear RAID.

- Cambiar el modo de trabajo.

Haga clic  para cambiar el modo de trabajo del grupo RAID.

- Eliminar RAID.

Haga clic  para eliminar el grupo RAID.



Cuando elimine un grupo RAID, los discos del grupo RAID se formatearán.

### 5.12.3.2 Visualización de información de RAID

Seleccione **Menú principal > ALMACENAMIENTO > REDADA > Información de RAID**. Puede ver la información de RAID, incluido el tipo, el espacio en disco, el repuesto dinámico y el estado.

### 5.12.3.3 Creación de un disco de repuesto activo

Puede crear un disco de repuesto dinámico. Cuando un disco del grupo RAID no funciona correctamente, el disco de repuesto dinámico puede reemplazar el disco que no funciona correctamente.

**Paso 1** Seleccione **Menú principal > ALMACENAMIENTO > REDADA > Disco de repuesto**.



Figura 5-204 Disco de repuesto dinámico

RAID	RAID Info	Hotspare Disk				
3	Name	Capacity	Type	RAID Name	Edit	Delete
1	Disk_1	931.46 GB	General HDD	-		-
2	Disk_2	2.72 TB	General HDD	-		-
3	Disk_3	2.72 TB	General HDD	-		-

**Paso 2** Hacer clic

Figura 5-205 Repuesto dinámico local

**New Hotspare**

Type  Add to

Figura 5-206 Repuesto dinámico global

**New Hotspare**

Type

**Paso 3** Puedes elegir **Repuesto dinámico local** o **Repuesto global**.

- **Repuesto dinámico local:** seleccione el disco de destino y el disco actual servirá como disco de repuesto dinámico para el disco de destino seleccionado.
- **Repuesto global:** El disco actual servirá como disco de repuesto dinámico de todo el RAID. Hacer clic **DE**

**Paso 4** **ACUERDO.**



Hacer clic para eliminar un disco de repuesto dinámico.

## 5.12.4 Grupo de discos

De forma predeterminada, el disco duro instalado y el RAID creado están en el grupo de discos 1. Puede configurar el grupo de discos duros y la configuración del grupo de discos duros para la operación de transmisión principal, transmisión secundaria e instantánea.

**Paso 1** Seleccione **Menú principal > ALMACENAMIENTO > Grupo de discos**.

Figura 5-207 Grupo de discos

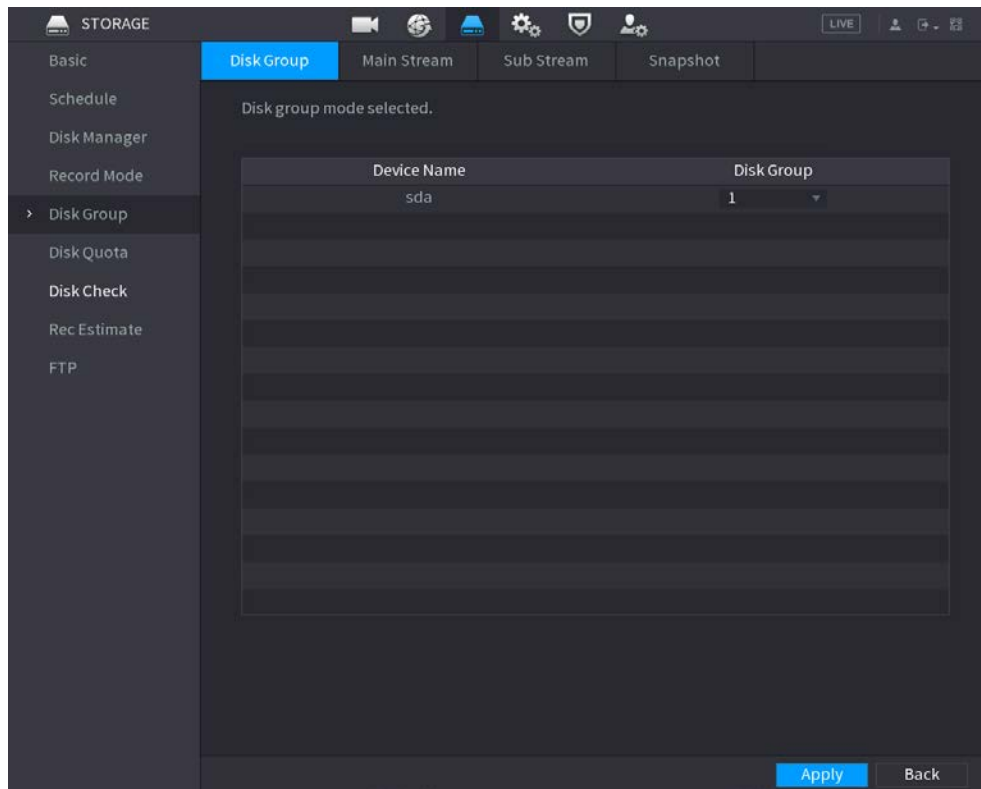

**Paso 2** (Opcional) Si **La cuota de disco está seleccionada** se muestra en la página, haga clic en **Cambiar al modo de grupo de discos** y luego siga las instrucciones en pantalla para formatear los discos. Seleccione el grupo para cada

**Paso 3** HDD y luego haga clic en **Aplicar**.

Después de configurar el grupo HDD, bajo el **Convencional** pestaña, **Sub corriente** pestaña y **Instantánea** pestaña, configure los ajustes para guardar la transmisión principal, la transmisión secundaria y la instantánea en diferentes grupos de discos.

## 5.12.5 Cuota de disco

Puede asignar una cierta capacidad de almacenamiento para cada canal para administrar el espacio de almacenamiento correctamente.



- Si **Modo de grupo de discos seleccionado** se muestra en la interfaz, haga clic en **Cambiar al modo de cuota**.
- El modo de cuota de disco y el modo de grupo de discos no se pueden seleccionar al mismo tiempo.

### Procedimiento

**Paso 1** Seleccione **Menú principal > ALMACENAMIENTO > Cuota de disco**.

Figura 5-208 Cuota de disco

Disk group mode selected. Switch to Quota Mode

---

Channel D1 ▼

---

Record Duration(Days) 0

Bit Rate(Kb/S) 4096 ▼

Estimated Capacity of... 0

Storage Capacity of Pi... 0

Used Capacity of Reco... 0

Used Capacity of Pict... 0

HDD Capacity (GB) 2777.85

Quota Capacity (GB) 2777.85

**Paso 2** (Opcional) Si **Modo de grupo de discos seleccionado** se muestra en la página, haga clic en **Cambiar al modo de cuota** luego siga las instrucciones en pantalla para formatear los discos.

**Paso 3** Seleccione un canal y establezca la duración de la grabación, la tasa de bits y la capacidad de almacenamiento de la imagen. Hacer

**Paso 4** clic **Aplicar**.

## 5.12.6 Comprobación de disco

El sistema puede detectar el estado del HDD para que pueda comprender claramente el rendimiento del HDD y reemplazar el HDD que no funciona correctamente.

### 5.12.6.1 Comprobación manual

**Paso 1** Seleccione **Menú principal > ALMACENAMIENTO > Comprobación de disco > Comprobación manual**.

Figura 5-209 Comprobación manual

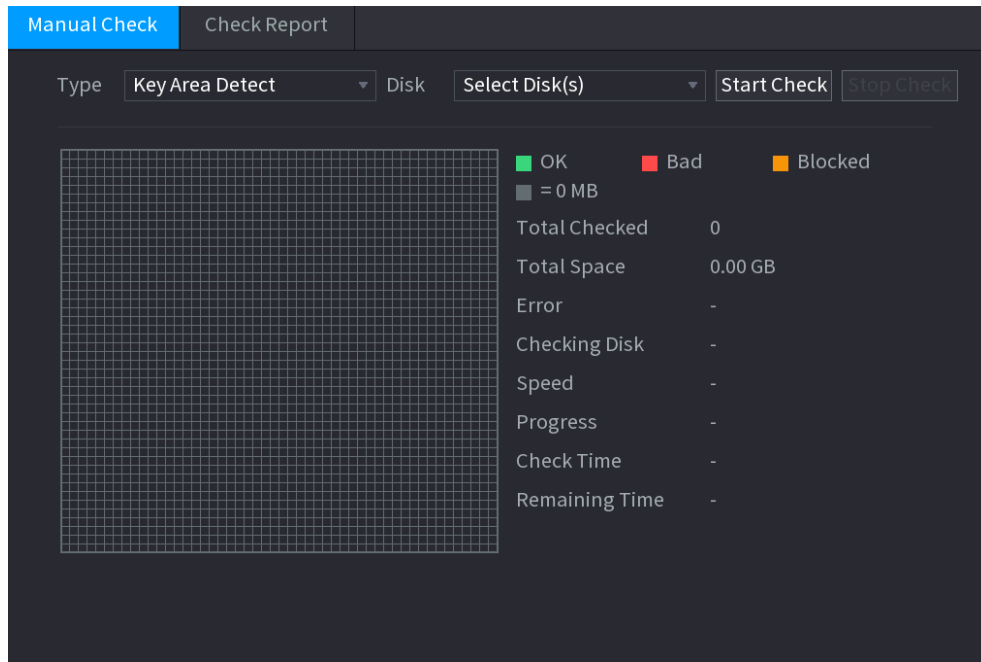

**Paso 2** Seleccione el tipo de detección.

- Detección de área clave: el sistema detecta el espacio utilizado del HDD a través del sistema de archivos integrado. Este tipo de detección es eficiente.
- Detección global: el sistema detecta todo el HDD a través de Window. Este tipo de detección lleva tiempo y puede afectar al HDD que está grabando.

**Paso 3** Seleccione el HDD que desea detectar Haga clic

**Paso 4** **Comprobación de inicio.**

El sistema comienza a detectar el disco duro y muestra la información de detección.



Cuando el sistema detecte HDD, haga clic en **Detener verificación** para detener la detección actual. Hacer clic **Comienzo**

**Cheque** para volver a detectar.

### 5.12.6.2 Informe de detección

#### Información de contexto

Después de la operación de detección, puede ver el informe de detección.

#### Procedimiento

**Paso 1** Seleccione **Menú principal > ALMACENAMIENTO > Comprobación de disco > Informe de verificación.**



Figura 5-212 INTELIGENTE

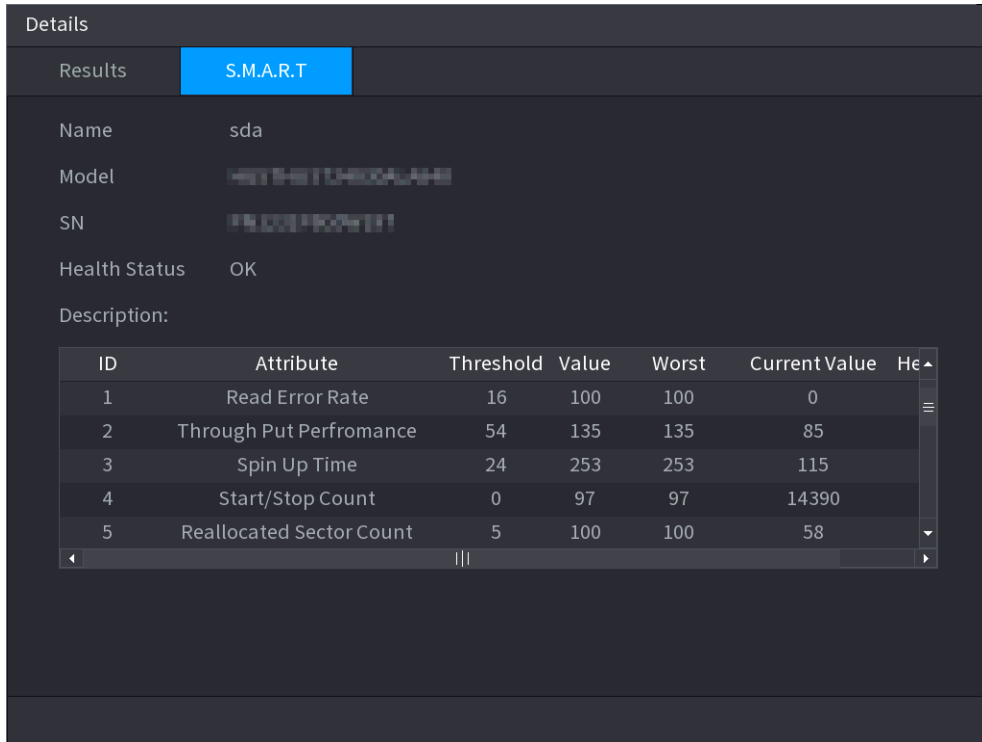

### 5.12.6.3 Supervisión del estado del disco

Supervise el estado de salud de los discos y repare si se encuentran excepciones para evitar la pérdida de datos. Seleccione **Menú principal > ALMACENAMIENTO > Comprobación de disco > Vigilancia de la salud**.

Haga clic en **🔍** para mostrar la interfaz de detalles del disco. Luego seleccione **Tipo de verificación**, establezca el período de tiempo y luego haga clic en **Búsqueda**. El sistema muestra los detalles del estado de monitoreo del disco.

Figura 5-213 Detalles del disco

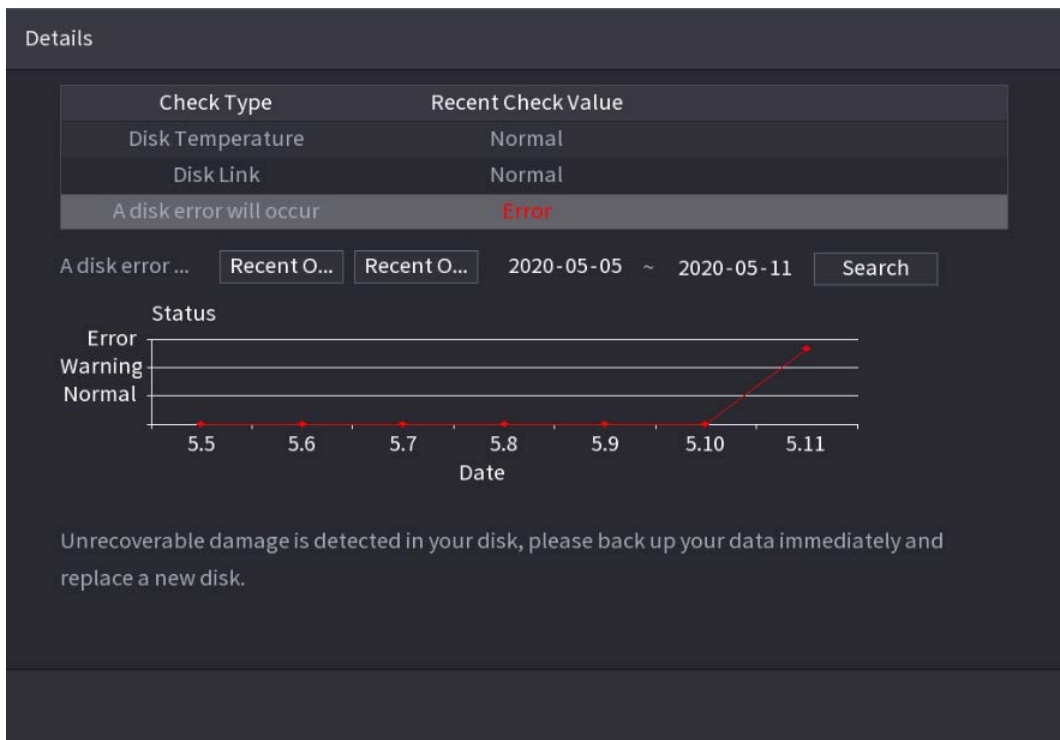

## 5.12.7 Estimación de registro

La función de estimación de grabación puede calcular cuánto tiempo puede grabar video según la capacidad del disco duro y calcular la capacidad requerida del disco duro según el período de grabación.

**Paso 1** Seleccionar menú principal>ALMACENAMIENTO>Estimación Rec..

Figura 5-214 Estimación de registro

Cha...	Modify	Bit Rate(Kb/S)	Record Time	Resolution	Frame Rate(...)
<input checked="" type="checkbox"/> 1		4096	24	1920x1080(1080P)	25
<input checked="" type="checkbox"/> 2		2048	24	1920x1080(1080P)	25
<input checked="" type="checkbox"/> 3		8192	24	5120x1800(5120x...	25
<input type="checkbox"/> 4		6144	24	2560x1440	25
<input type="checkbox"/> 5		2048	24	720P	25
<input type="checkbox"/> 6		2048	24	720P	25
<input type="checkbox"/> 7		2048	24	720P	25
<input type="checkbox"/> 8		2048	24	720P	25
<input checked="" type="checkbox"/> 9		6144	24	4096x1800(4096x...	25
<input checked="" type="checkbox"/> 10		6144	24	2560x1440(2560x...	25
<input type="checkbox"/> 11		2048	24	720P	25
<input type="checkbox"/> 12		2048	24	720P	25
<input type="checkbox"/> 13		2048	24	720P	25
<input type="checkbox"/> 14		2048	24	720P	25
<input type="checkbox"/> 15		2048	24	720P	25
<input type="checkbox"/> 16		2048	24	720P	25
<input type="checkbox"/> 17		2048	24	720P	25

By Space     By Time

Total Space  TB =  GB   

Time  Days

Note: The record estimate data is for reference only. Please be cautious when evaluating record period.

**Paso 2** Hacer clic

Puede configurar el **Resolución, Cuadros por segundo, Tasa de bits y Tiempo record** para el canal seleccionado.

Figura 5-215 Modificar la configuración del canal

Modify

Channel

Resolution

Frame Ra...

Bit Rate(...)  Kb/S

Record Time  hr.

**Paso 3** Hacer clic **Aplicar**.

A continuación, el sistema calculará el período de tiempo que se puede utilizar para el almacenamiento de acuerdo con

la configuración de los canales y la capacidad del disco duro.



Hacer clic **Copiar** para copiar la configuración a otros canales.

### 5.12.7.1 Cálculo del tiempo de grabación

Procedimiento

**Paso 1** Sobre el **Estimación Rec.** interfaz, haga clic en el **por espacio** pestaña.

Figura 5-216 Por espacio

**Paso 2** Hacer clic **Seleccione**.

**Paso 3** Seleccione la casilla de verificación del HDD que desea calcular.

Figura 5-217 Tiempo de registro

### 5.12.7.2 Cálculo de la capacidad de HDD para almacenamiento

**Paso 1** Sobre el **Estimación Rec.** interfaz, haga clic en el **A tiempo** pestaña.

Figura 5-218 Por tiempo

**Paso 2** En el **Tiempo** cuadro, ingrese el período de tiempo que desea registrar. En el **Espacio total** cuadro, se muestra la capacidad de HDD requerida.

## 5.12.8 FTP

Puede almacenar y ver los videos grabados y las instantáneas en el servidor FTP.

requisitos previos



Compre o descargue un servidor FTP (Protocolo de transferencia de archivos) e instálelo en su PC.



Para el usuario FTP creado, debe configurar el permiso de escritura; de lo contrario la carga de grabado los videos y las instantáneas fallarán.

Procedimiento

**Paso 1** Seleccione **Menú principal > ALMACENAMIENTO > FTP**.

Figura 5-219 FTP

**Paso 2** Configure los parámetros.

Tabla 5-66 Parámetros de FTP

Parámetro	Descripción
Permitir	Habilite la función de carga FTP.
tipo FTP	Seleccione el tipo de FTP. <input checked="" type="radio"/> FTP: transmisión de texto plano. <input checked="" type="radio"/> SFTP: transmisión cifrada (recomendado).
Dirección del servidor	Dirección IP del servidor FTP.
Puerto	Introduzca el puerto del servidor FTP. <input checked="" type="radio"/> FTP: el valor predeterminado es 21. <input checked="" type="radio"/> SFTP: el valor predeterminado es 22.

Parámetro	Descripción
Nombre de usuario	Introduzca el nombre de usuario y la contraseña para iniciar sesión en el servidor FTP. Si habilita la función de anonimato, puede iniciar sesión de forma anónima sin ingresar el nombre de usuario y la contraseña.
Clave	
Anónimo	
Ruta de almacenamiento	Crear carpeta en servidor FTP. <ul style="list-style-type: none"> <li>● Si no ingresa el nombre del directorio remoto, el sistema crea automáticamente las carpetas de acuerdo con la IP y la hora.</li> <li>● Si ingresa el nombre del directorio remoto, el sistema crea primero la carpeta con el nombre ingresado en el directorio raíz de FTP y luego crea automáticamente las carpetas de acuerdo con la IP y la hora.</li> </ul>
Tamaño del archivo	Ingrese la duración del video grabado cargado. <ul style="list-style-type: none"> <li>● Si la duración ingresada es menor que la duración del video grabado, solo se puede cargar una sección del video grabado.</li> <li>● Si la duración ingresada es mayor que la duración del video grabado, se puede cargar todo el video grabado.</li> <li>● Si la duración ingresada es 0, se cargará todo el video grabado.</li> </ul>
Subir imagen Intervalo	<ul style="list-style-type: none"> <li>● Si este intervalo es más largo que el intervalo de la instantánea, el sistema toma la instantánea reciente para cargarla. Por ejemplo, el intervalo es de 5 segundos y el intervalo de instantáneas es de 2 segundos por instantánea, el sistema carga la instantánea reciente cada 5 segundos.</li> <li>● Si este intervalo es más corto que el intervalo de la instantánea, el sistema carga la instantánea según el intervalo de la instantánea. Por ejemplo, el intervalo es de 5 segundos y el intervalo de la instantánea es de 10 segundos por instantánea, el sistema carga la instantánea cada 10 segundos.</li> <li>● Para configurar el intervalo de instantáneas, vaya a <b>Menú principal &gt; CÁMARA &gt; Codificar &gt; Instantánea</b>.</li> </ul>
Canal	Seleccione el canal al que desea aplicar la configuración de FTP.
Día	Seleccione el día de la semana y establezca el período de tiempo en el que desea cargar los archivos grabados. Puede establecer dos períodos para cada día de la semana.
Período 1, Período 2	
tipo de registro	Seleccione el tipo de registro (Alarma, Intel, MD y General) que desea cargar. El tipo de registro seleccionado se cargará durante el período de tiempo configurado.

**Paso 3** Hacer clic **Prueba** para validar la conexión FTP.

Si falla la conexión FTP, verifique la configuración de red y FTP. Hacer

**Paso 4** clic **Aplicar**.

### 5.12.9 iSCSI

Internet Small Computer Systems Interface (iSCSI) es un protocolo de capa de transporte que funciona sobre el Protocolo de control de transporte (TCP) y permite el transporte de datos SCSI a nivel de bloque entre el iniciador iSCSI y el destino de almacenamiento a través de redes TCP/IP. Una vez que el disco de red se asigna al dispositivo NVR a través de iSCSI, los datos se pueden almacenar en el disco de red.



Esta función está disponible en modelos seleccionados.

**Paso 1** Seleccione **Menú principal > ALMACENAMIENTO > iSCSI**.

Figura 5-220 iSCSI

**Paso 2** Establecer parámetros.

Tabla 5-67 Parámetros de iSCSI

Parámetro	Descripción
Dirección del servidor	Introduzca la dirección del servidor del servidor iSCSI.
Puerto	Ingrese el puerto del servidor iSCSI y el valor predeterminado es 3260.
Ruta de almacenamiento	Hacer clic <b>Ruta de almacenamiento</b> para seleccionar una ruta de almacenamiento remoto. Cada ruta representa un disco compartido iSCSI y estas rutas se generan cuando se crean en el servidor
Nombre de usuario, Clave	Introduzca el nombre de usuario y la contraseña del servidor iSCSI.  Si el servidor iSCSI admite el inicio de sesión anónimo, puede habilitar <b>Anónimo</b> para iniciar sesión como un usuario anónimo.

**Paso 3** Hacer clic **Aplicar**.

## 5.13 Cuenta

Puede administrar usuarios, grupos de usuarios y usuarios de ONVIF, y establecer preguntas de seguridad del administrador.



Figura 5-222 Agregar grupo

The screenshot shows a dark-themed 'Add' dialog box. At the top, there are two text input fields labeled 'Group Name' and 'Remarks'. Below these is a 'Permission' section with three tabs: 'System' (selected), 'Search', and 'Live'. Under the 'System' tab, there is a grid of 12 checkboxes for permissions: All, ACCOUNT, STORAGE, SECURITY, SYSTEM, EVENT, BACKUP, SYSTEM INFO, NETWORK, MAINTENANCE, MANUAL CONTROL, and CAMERA. At the bottom right of the dialog are 'OK' and 'Back' buttons.

**Paso 4** Seleccione las casillas de verificación para seleccionar los permisos. Hacer clic **DE**

**Paso 5** **ACUERDO.**



Hacer clic para modificar la información del grupo correspondiente, haga clic en para eliminar el grupo.

## 5.13.2 Usuario

### 5.13.2.1 Agregar usuario

Procedimiento

**Paso 1** Seleccione **Menú principal > CUENTA > Usuario.**

Figura 5-223 Usuario

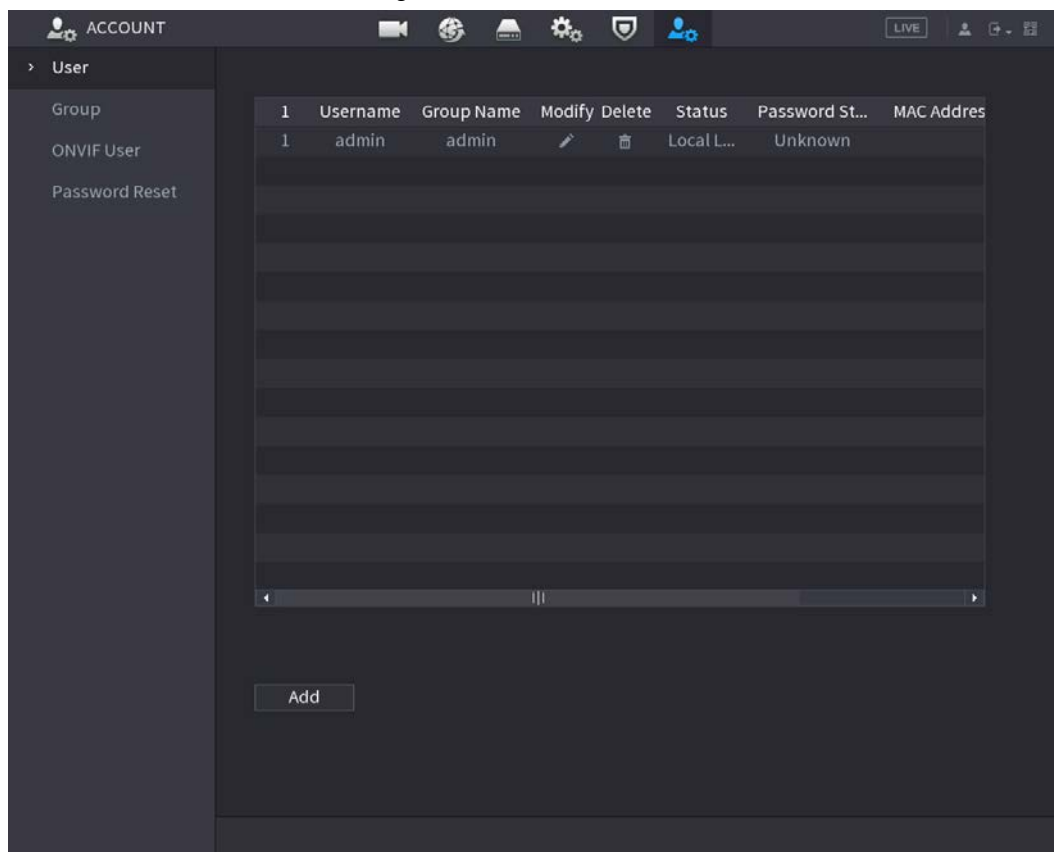

**Paso 2** Hacer clic **Agregar**.

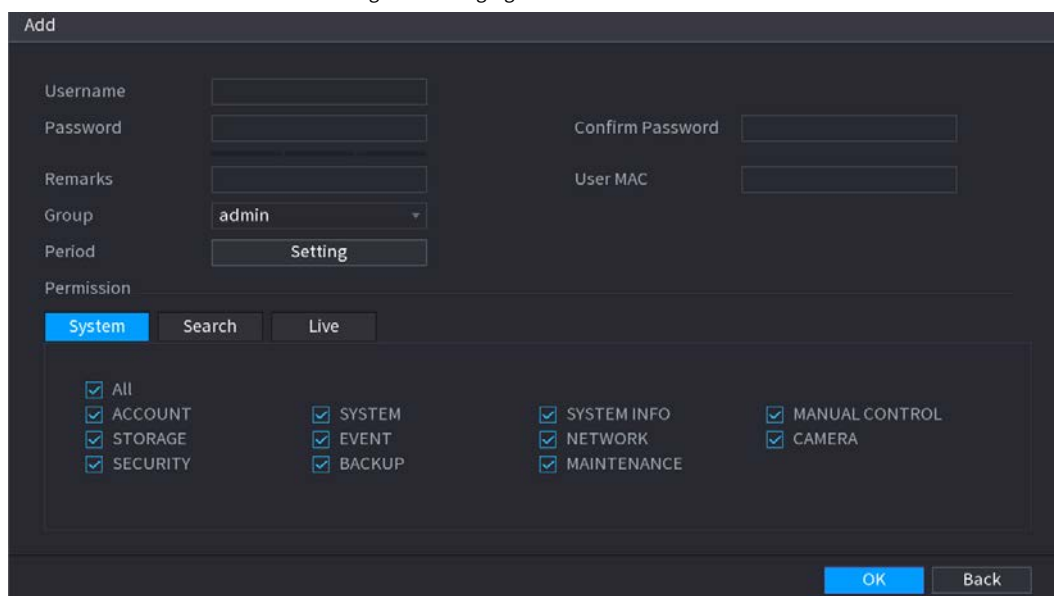

Figura 5-224 Agregar usuario



**Paso 3** Configure los parámetros.

Tabla 5-68 Parámetros de agregar usuario

Parámetro	Descripción
Nombre de usuario	Introduzca un nombre de usuario y una contraseña para la cuenta.
Clave	
confirmar Contraseña	Vuelva a introducir la contraseña para confirmarla.

Parámetro	Descripción
Observaciones	Opcional. Introduzca una descripción de la cuenta.
MAC del usuario	Ingrese la dirección MAC del usuario
Grupo	Seleccione un grupo para la cuenta.  Los derechos de usuario deben estar dentro de los permisos de grupo.
Período	Hacer clic <b>Entornop</b> para definir un período durante el cual la nueva cuenta puede iniciar sesión en el Dispositivo. La nueva cuenta no puede acceder al dispositivo durante otros períodos.
Permiso	Seleccione las casillas de verificación para otorgar permisos al usuario.  Para administrar fácilmente la cuenta de usuario, al definir el permiso de la cuenta de usuario, no otorgue autoridad a la cuenta de usuario común más alta que la cuenta de usuario avanzada.

**Paso 4** Hacer clic **DE ACUERDO**.



Hacer clic  para modificar la información del usuario correspondiente, haga clic en  para eliminar el usuario.

### 5.13.2.2 Cambio de contraseña

Le recomendamos que cambie la contraseña periódicamente para mejorar la seguridad del dispositivo.



Los usuarios con permisos de cuenta pueden cambiar la contraseña de otros usuarios.

#### Procedimiento

**Paso 1** Seleccione **Menú principal > CUENTA > Usuario**.

**Paso 2** Haga clic  en el usuario correspondiente.

Figura 5-225 Cambiar contraseña

**Paso 3** Hacer clic para habilitar el **Modificar la contraseña** función.

**Paso 4** Ingrese la contraseña anterior y luego ingrese la nueva contraseña dos veces.



- La contraseña debe constar de 8 a 32 caracteres que no estén en blanco y contener al menos dos tipos de los siguientes caracteres: mayúsculas, minúsculas, números y caracteres especiales (Excluyendo ' " ; : &).

- Para la seguridad de su dispositivo, cree una contraseña segura.

- Marque la casilla para habilitar la función Desbloquear patrón, haga clic en .

**Paso 5** Hacer clic para permitir **Patrón de desbloqueo** y luego haga clic para dibujar el patrón.

**Paso 6** Hacer clic **DE ACUERDO**.

### 5.13.3 Restablecimiento de contraseña

Puede restablecer la contraseña cuando la olvide.

#### 5.13.3.1 Habilitación del restablecimiento de contraseña

Habilite la función de restablecimiento de contraseña y configure la dirección de correo electrónico vinculada y las preguntas de seguridad que se utilizan para restablecer la contraseña.

**Paso 1** Seleccione **Menú principal > CUENTA > Restablecimiento de contraseña**. Hacer

**Paso 2** clic para habilitar la función de restablecimiento de contraseña.



Esta función está habilitada por defecto.

**Paso 3** Ingrese una dirección de correo electrónico para recibir el código de seguridad utilizado para restablecer la

**Paso 4** contraseña. Configurar preguntas y respuestas de seguridad.

**Paso 5** (Opcional) Siga las instrucciones en pantalla para vincular el dispositivo a la aplicación DMSS.

Figura 5-226 Dispositivo de enlace

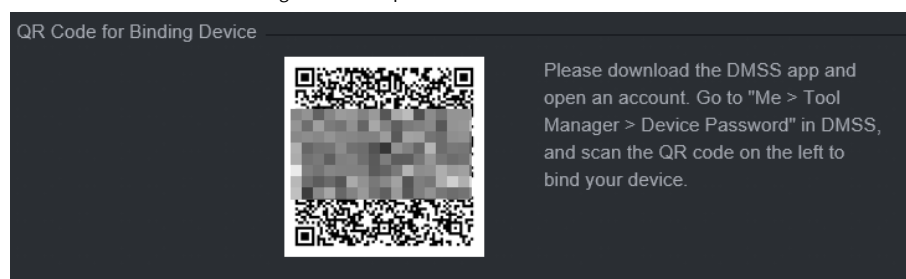

**Paso 6** Hacer clic **DE ACUERDO**.

#### 5.13.3.2 Restablecimiento de la contraseña en la interfaz local

Procedimiento

**Paso 1** Haga clic con el botón derecho en la página en vivo y luego seleccione cualquier elemento en el menú contextual.

- Si ha configurado un patrón de desbloqueo, se muestra la ventana de inicio de sesión del patrón de desbloqueo. Hacer clic **Patrón olvidado** para cambiar al inicio de sesión con contraseña.
- Si no configuró el patrón de desbloqueo, se muestra la ventana de inicio de sesión con contraseña.



Figura 5-227 Inicio de sesión de patrón



Figura 5-228 Inicio de sesión con contraseña



**Paso 2**

Hacer clic .

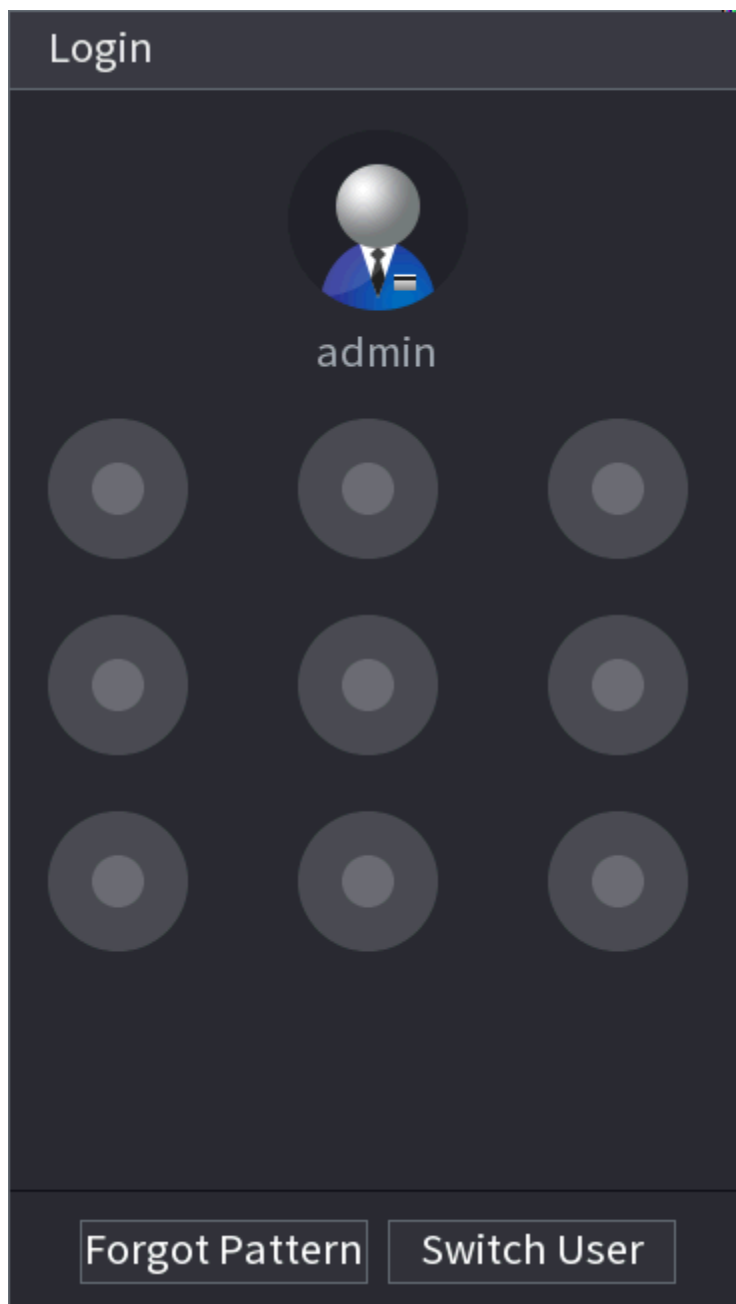
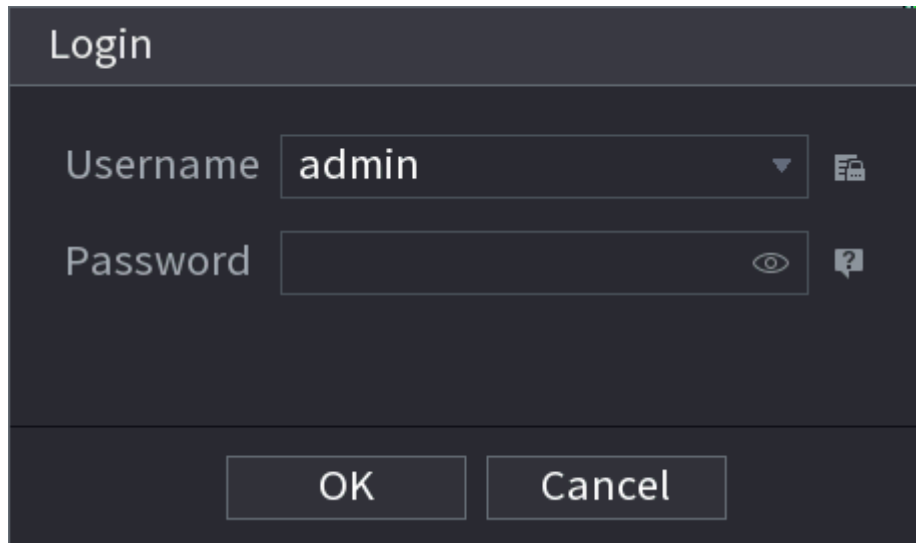
- Si ha configurado la dirección de correo electrónico vinculada, el sistema le notificará la recopilación de datos necesaria para restablecer la contraseña. Hacer clic **DE ACUERDO**.
- Si no configuró la dirección de correo electrónico vinculada, el sistema le solicita que ingrese una dirección de correo electrónico. Ingrese la dirección de correo electrónico y luego haga clic en **próximo**. Luego, el sistema le notificará sobre la recopilación de datos necesaria para restablecer la contraseña.

Figura 5-229 Notificación sobre recopilación de datos

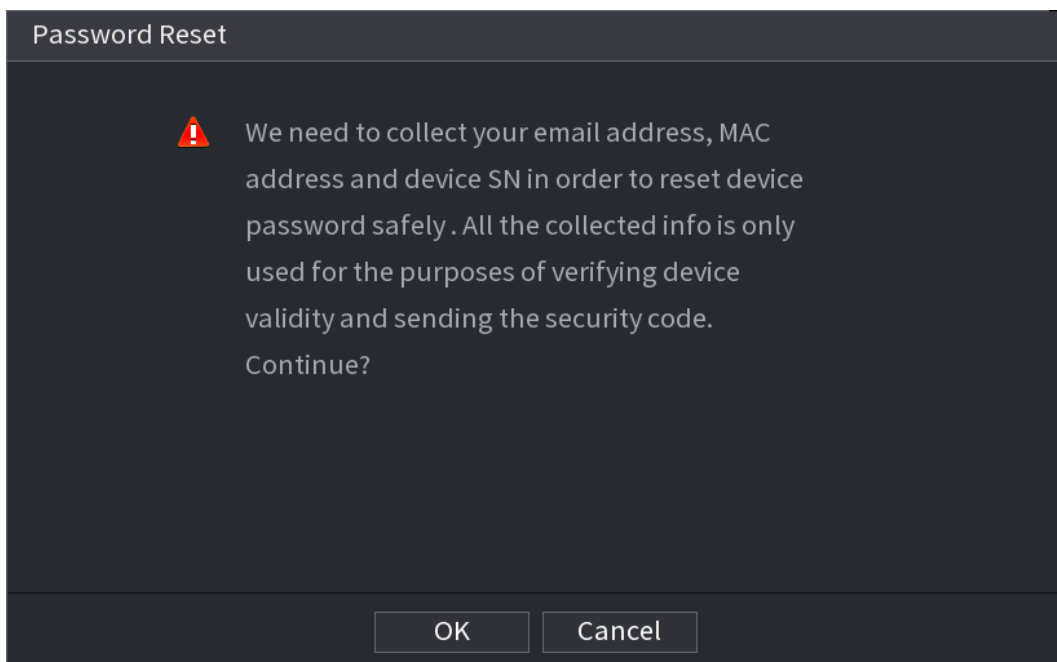

**Paso 3**

Lea el mensaje y luego haga clic en **DE ACUERDO**. Hacer

**Paso 4**

clic **próximo**.



Después de hacer clic **próximo**, el sistema recopilará su información para restablecer la contraseña, propósito y la información incluye, entre otros, la dirección de correo electrónico, la dirección MAC y el dispositivo número de serie. Lea atentamente el aviso antes de hacer clic **próximo**.

**Paso 5**

Restablecer la contraseña.

● Correo electrónico.

Seleccione **Correo electrónico** como el modo de reinicio, y luego siga las instrucciones en pantalla para obtener el código de seguridad en su dirección de correo electrónico vinculada. Después de eso, ingrese el código de seguridad en el **Código de seguridad** caja.

Figura 5-230 Modo de reinicio (correo electrónico)



● aplicación.

Seleccione **Código QR para dispositivo de enlace** como modo de reinicio y luego siga las instrucciones en pantalla para obtener el código de seguridad en la aplicación DMSS. Después de eso, ingrese el código de seguridad en el **Código de seguridad** caja.

Figura 5-231 Modo de reinicio (aplicación)

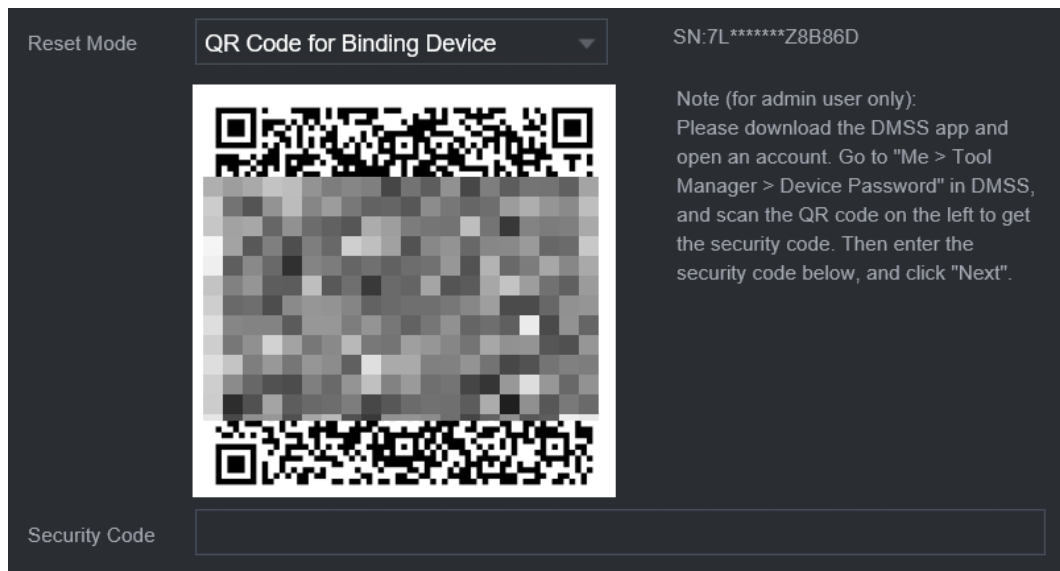

● Pregunta de Seguridad

Seleccione **Pregunta de Seguridad** como modo de reinicio y luego responda las preguntas de seguridad.



Si no configuró las preguntas de seguridad con anticipación, **Pregunta de Seguridad** no es disponible en el **Modo de reinicio** lista.

**Paso 6**

Hacer clic **próximo**.

**Paso 7** Ingrese la nueva contraseña y luego ingrese la contraseña nuevamente para confirmarla.

Figura 5-232 Introducir nueva contraseña

Reset the password of (admin)

New Password

Password must be 8 to 32 characters, including at least two of the following categories: numbers, uppercase letters, lowercase letters and special characters (Characters like ' ' ; : & cannot ...

Confirm Password

OK Cancel

**Paso 8** Hacer clic **DE ACUERDO**.

La contraseña se restablece.

**Paso 9** (Opcional) Cuando el sistema le pregunte si desea sincronizar la contraseña con los dispositivos remotos a los que se accede a través del protocolo privado, haga clic en **DE ACUERDO** para sincronizar la contraseña.

## 5.13.4 Usuario ONVIF

### Información de contexto

Para conectar la cámara de un tercero al NVR a través del protocolo ONVIF, debe usar una cuenta ONVIF verificada.



El usuario predeterminado de ONVIF es **administración**. Se crea después de inicializar el NVR y no se puede eliminar.

### Procedimiento

**Paso 1** Seleccione **Menú principal** > **CUENTA** > **Usuario ONVIF**.



## 5.14 Seguridad

### 5.14.1 Estado de seguridad

El escaneo de seguridad ayuda a obtener una imagen completa del estado de seguridad del dispositivo. Puede escanear el estado del módulo de usuario, servicio y seguridad para obtener información detallada sobre el estado de seguridad del dispositivo.

#### Detección de usuario y servicio



El ícono verde representa un estado saludable del elemento escaneado y el ícono naranja representa un estado riesgoso.

- Autenticación de inicio de sesión: cuando exista un riesgo en la configuración del dispositivo, el ícono estará en naranja para advertir el riesgo. Puedes hacer clic **Detalles** para ver la descripción detallada del riesgo.
- Estado del usuario: cuando uno de los usuarios del dispositivo o de ONVIF utiliza una contraseña débil, el ícono estará en naranja para advertir el riesgo. Puedes hacer clic **Detalles** para optimizar o ignorar la advertencia de riesgo.

Figura 5-235 Estado de seguridad



Figura 5-236 Detalles (1)



- Seguridad de la configuración: Cuando exista un riesgo en la configuración del dispositivo, el ícono estará en color naranja para advertir el riesgo. Puedes hacer clic **Detalles** para ver la descripción detallada del riesgo.

Figura 5-237 Detalles (2)

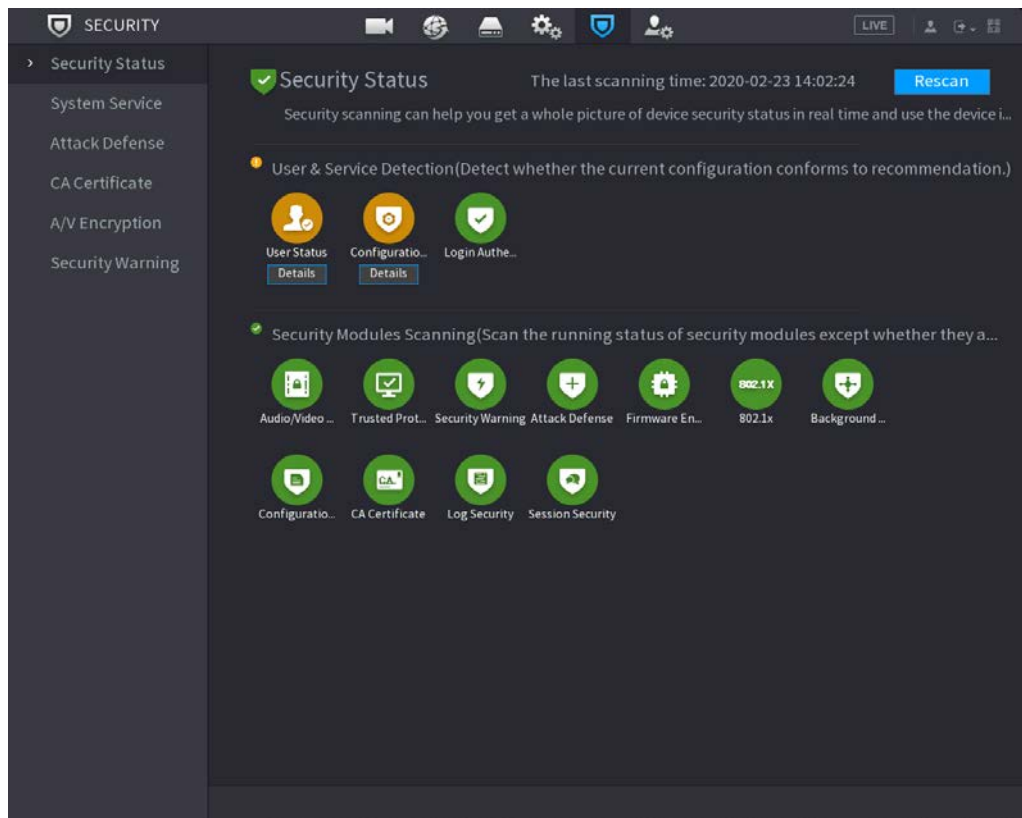
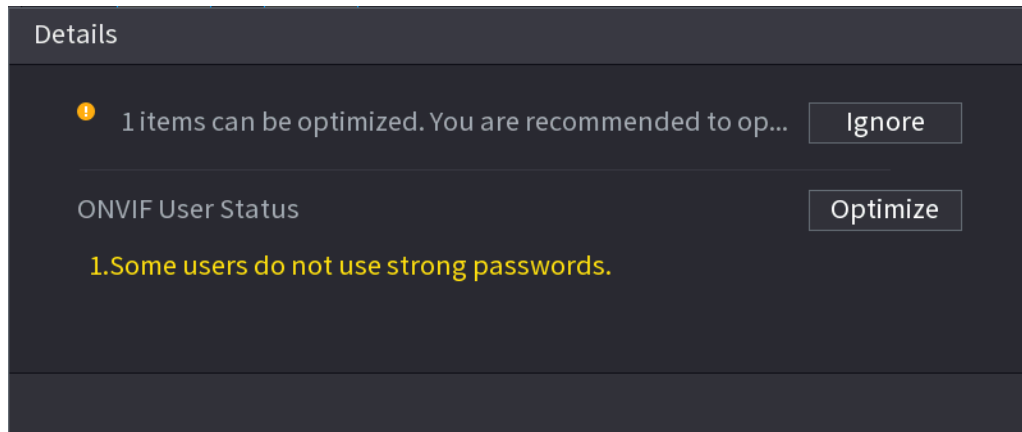
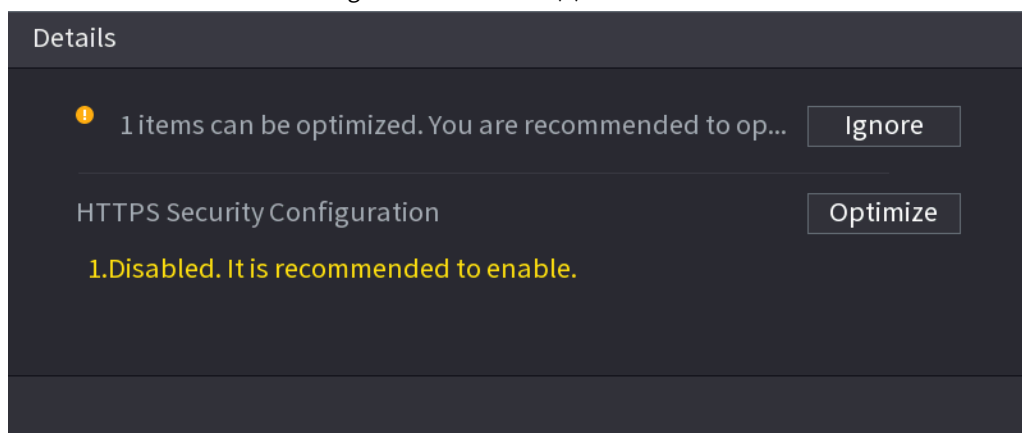

## Escaneo de módulos de seguridad

Esta área muestra el estado de funcionamiento de los módulos de seguridad. Para obtener detalles sobre los módulos de seguridad, señale el icono para ver las instrucciones en pantalla.

### Volver a escanear el estado de seguridad

Puedes hacer clic **volver a escanear** para escanear el estado de seguridad.

## 5.14.2 Servicio del sistema

Puede configurar la información básica de NVR, como servicios básicos, 802.1x y HTTPS.

### 5.14.2.1 Servicios básicos

#### Procedimiento

Paso 1 Seleccione **Menú principal > SEGURIDAD > Servicio del sistema > Servicios basicos**.

Figura 5-238 Servicios básicos

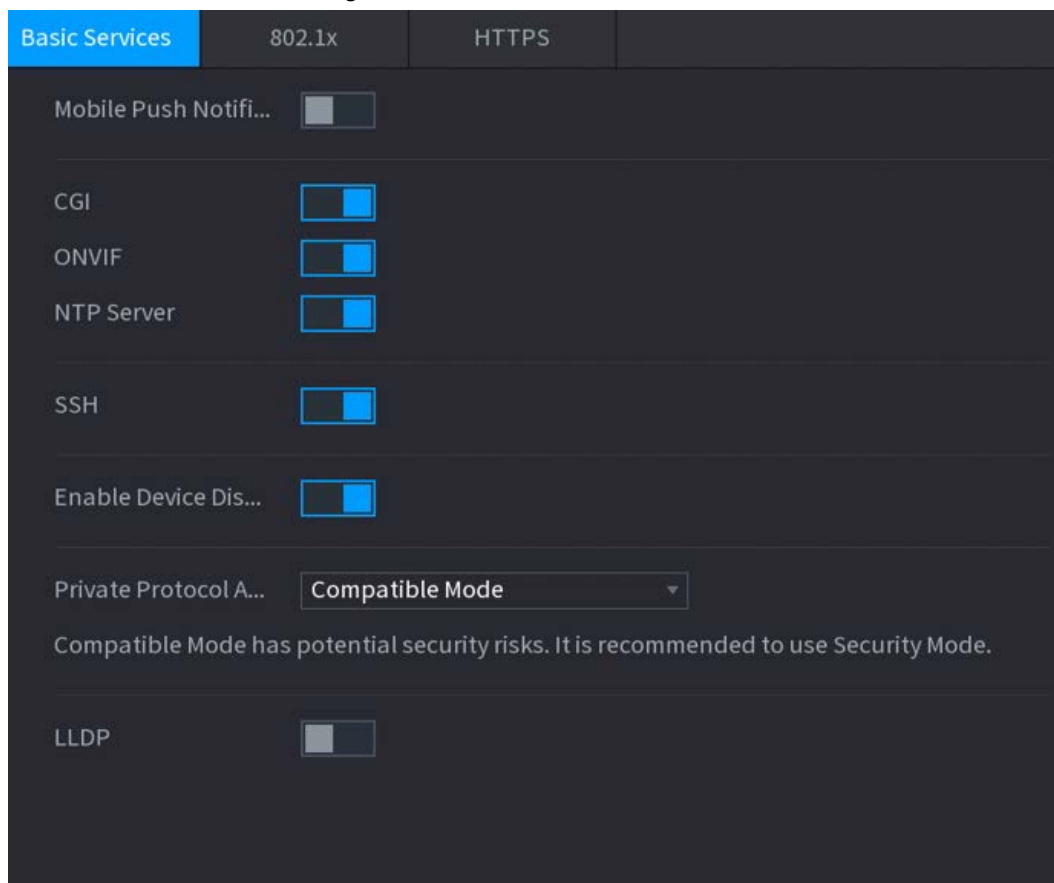

**Paso 2** Habilite los servicios del sistema.



Puede haber riesgo de seguridad cuando **Notificaciones push móviles, CGI, ONVIF, SSH y NTP Servidor** está habilitado. Deshabilite estas funciones cuando no sean necesarias.

Tabla 5-69 Parámetros de servicio básico

Parámetro	Descripción
Notificaciones push móviles	Después de habilitar esta función, la alarma activada por el NVR se puede enviar a un teléfono móvil. Esta función está habilitada por defecto.
CGI	Si esta función está habilitada, los dispositivos remotos se pueden agregar a través del protocolo CGI. Esta función está habilitada por defecto.
ONVIF	Si esta función está habilitada, los dispositivos remotos se pueden agregar a través del protocolo ONVIF. Esta función está habilitada por defecto.
Servidor NTP	Después de habilitar esta función, se puede usar un servidor NTP para la sincronización de tiempo. Esta función está habilitada por defecto.
SSH	Después de habilitar esta función, puede usar el servicio SSH. Esta función está deshabilitada por defecto.
Habilitar detección de dispositivos	Después de habilitar esta función, otros dispositivos pueden encontrar el NVR a través de la búsqueda.



Parámetro	Descripción
Protocolo privado modo de autenticación	<ul style="list-style-type: none"> <li>● Modo de seguridad (recomendado): utiliza autenticación de acceso Digest cuando se conecta a NVR.</li> <li>● Modo compatible: seleccione este modo cuando el cliente no admita la autenticación de acceso Digest.</li> </ul>
LLDP	<p>Habilite el servicio LLDP.</p> <p>El Protocolo de descubrimiento de capa de enlace (LLDP) permite que dos dispositivos diferentes recopilen información de hardware y protocolo sobre dispositivos vecinos, lo que es útil para solucionar problemas de la red.</p>

**Paso 3** Hacer clic **Aplicar**.

### 5.14.2.2 802.1x

El dispositivo debe pasar la certificación 802.1x para ingresar a la LAN.

Procedimiento

**Paso 1** Seleccione **Menú principal > SEGURIDAD > Servicio del sistema > 802.1x**.

Figura 5-239 802.1x

**Paso 2** Seleccione la tarjeta Ethernet que desea certificar.

**Paso 3** Seleccione **Permitir** y configurar parámetros.

Tabla 5-70 Parámetros 802.1x

Parámetro	Descripción
Autenticación	<ul style="list-style-type: none"> <li>● PEAP: protocolo EAP protegido.</li> <li>● TLS: Seguridad de la capa de transporte. Proporcione privacidad e integridad de datos entre dos programas de aplicación de comunicaciones.</li> </ul>
Certificado CA	Habilítalo y haz clic <b>Navegar</b> para importar el certificado de CA desde una unidad flash. Para obtener detalles sobre la importación y creación de un certificado, consulte "5.14.4 Certificado CA".
Nombre de usuario	El nombre de usuario se autorizará en el servidor.
Clave	Contraseña del usuario correspondiente.

**Paso 4** Hacer clic **Aplicar**.

### 5.14.2.3 HTTPS

#### Información de contexto

Le recomendamos que habilite la función HTTPS para mejorar la seguridad del sistema.

#### Procedimiento

**Paso 1** Seleccione **Menú principal > SEGURIDAD > Servicio del sistema > HTTPS**.

Figura 5-240 HTTPS

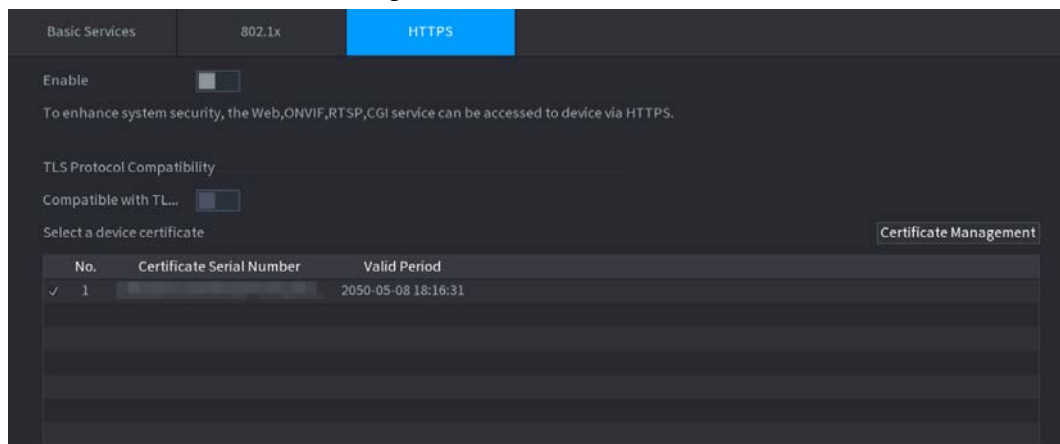

**Paso 2** Habilitar la función HTTPS.

**Paso 3** (Opcional) Habilitar **Compatible con TLSv1.1 y versiones anteriores** para permitir la compatibilidad de protocolos.

**Paso 4** Hacer clic **Gestión de certificados** para crear o importar un certificado HTTPS desde una unidad USB. Para obtener detalles sobre cómo importar o crear un certificado de CA, consulte "5.14.4 Certificado de CA".

**Paso 5** Seleccione un certificado HTTPS.

**Paso 6** Hacer clic **Aplicar**.

### 5.14.3 Defensa de Ataque

#### 5.14.3.1 Cortafuegos

Puede configurar los hosts que tienen permitido o prohibido acceder al dispositivo.

**Paso 1** Seleccione **Menú principal > SEGURIDAD > Ataque Defensa > cortafuegos**.

Figura 5-241 Cortafuegos

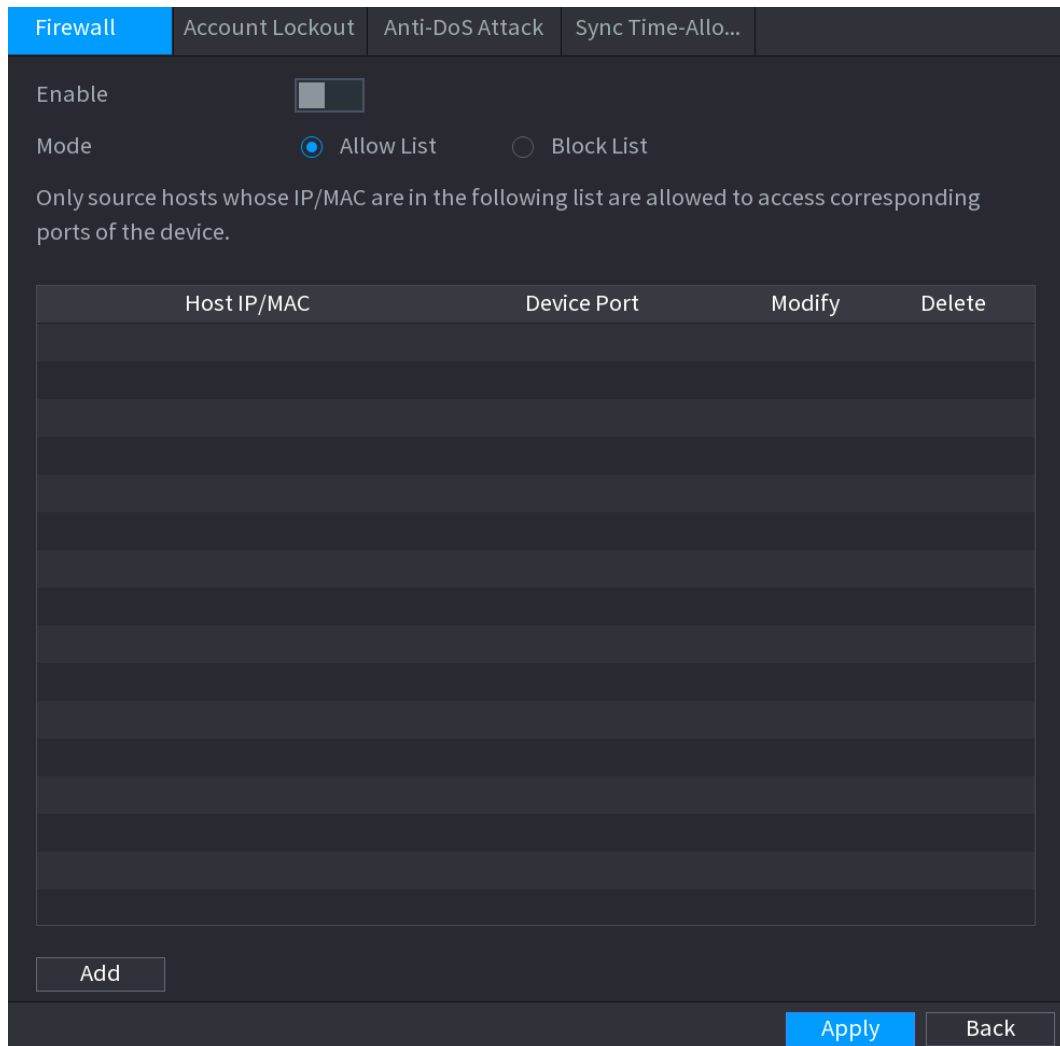

**Paso 2** Hacer clic  para habilitar el cortafuegos.

**Paso 3** Seleccione un modo de cortafuegos.

- **Lista de permitidos:** Los hosts de la lista de permitidos pueden acceder al dispositivo.
- **Lista de bloqueos:** Los hosts en la lista de bloqueo tienen prohibido acceder al dispositivo. Hacer clic

**Paso 4** **Agregar** luego seleccione un tipo para la lista de permitidos o la lista de bloqueados.

Puede permitir o prohibir hosts a través de una dirección IP específica, un segmento de red o una dirección MAC.

- **Dirección IP.**  
Ingrese la dirección IP, el puerto de inicio y el puerto final, y luego haga clic en **DE ACUERDO**.
- **segmento IP.**  
Ingrese la dirección inicial y la dirección final, el puerto inicial y el puerto final, y luego haga clic en **DE ACUERDO**.
- **Dirección MAC.**  
Ingrese la dirección MAC y luego haga clic en **DE ACUERDO**. Hacer

**Paso 5** clic **Aplicar**.

### 5.14.3.2 Bloqueo de cuenta

**Paso 1** Seleccione **Menú principal > SEGURIDAD > Ataque Defensa > Bloqueo de cuenta**.

Figura 5-242 Bloqueo de cuenta

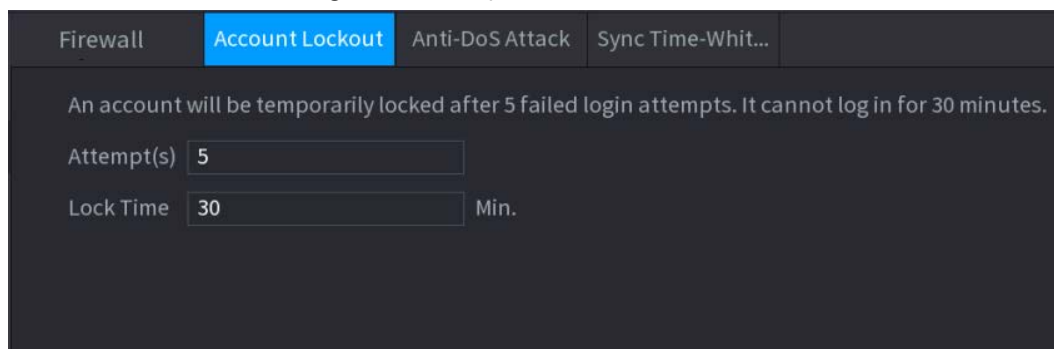

**Paso 2** Establecer parámetros.

Tabla 5-71 Parámetros de bloqueo de cuenta

Parámetro	Descripción
Intento(s)	Establezca el número máximo de entradas de contraseña incorrectas permitidas. La cuenta se bloqueará después de que sus entradas excedan el número máximo.
Tiempo de bloqueo	Establezca por cuánto tiempo la cuenta está bloqueada.

**Paso 3** Hacer clic **Aplicar**.

### 5.14.3.3 Ataque Anti-Dos

Puedes habilitar **Defensa contra ataques de inundación SYN** y **Defensa contra ataques de inundación ICMP** para defender el Dispositivo contra el ataque Dos.

Figura 5-243 Ataque Anti-Dos

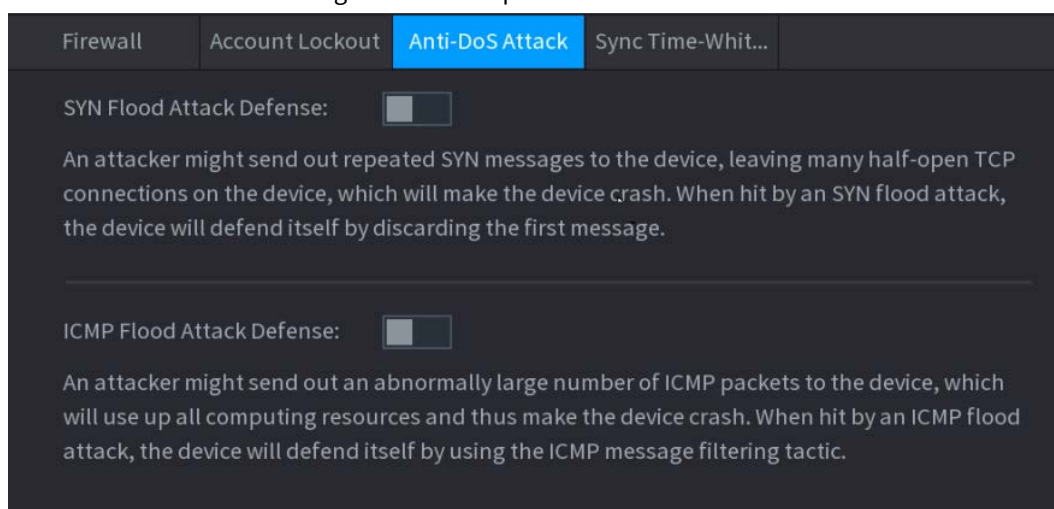

#### 5.14.3.4 Tiempo de sincronización: lista de permitidos

Puede configurar qué hosts pueden sincronizar la hora con el dispositivo. **Paso**

**1** Seleccione **Menú principal > SEGURIDAD > Ataque Defensa > Tiempo de sincronización: lista de permitidos**.

Figura 5-244 Lista permitida de tiempo de sincronización

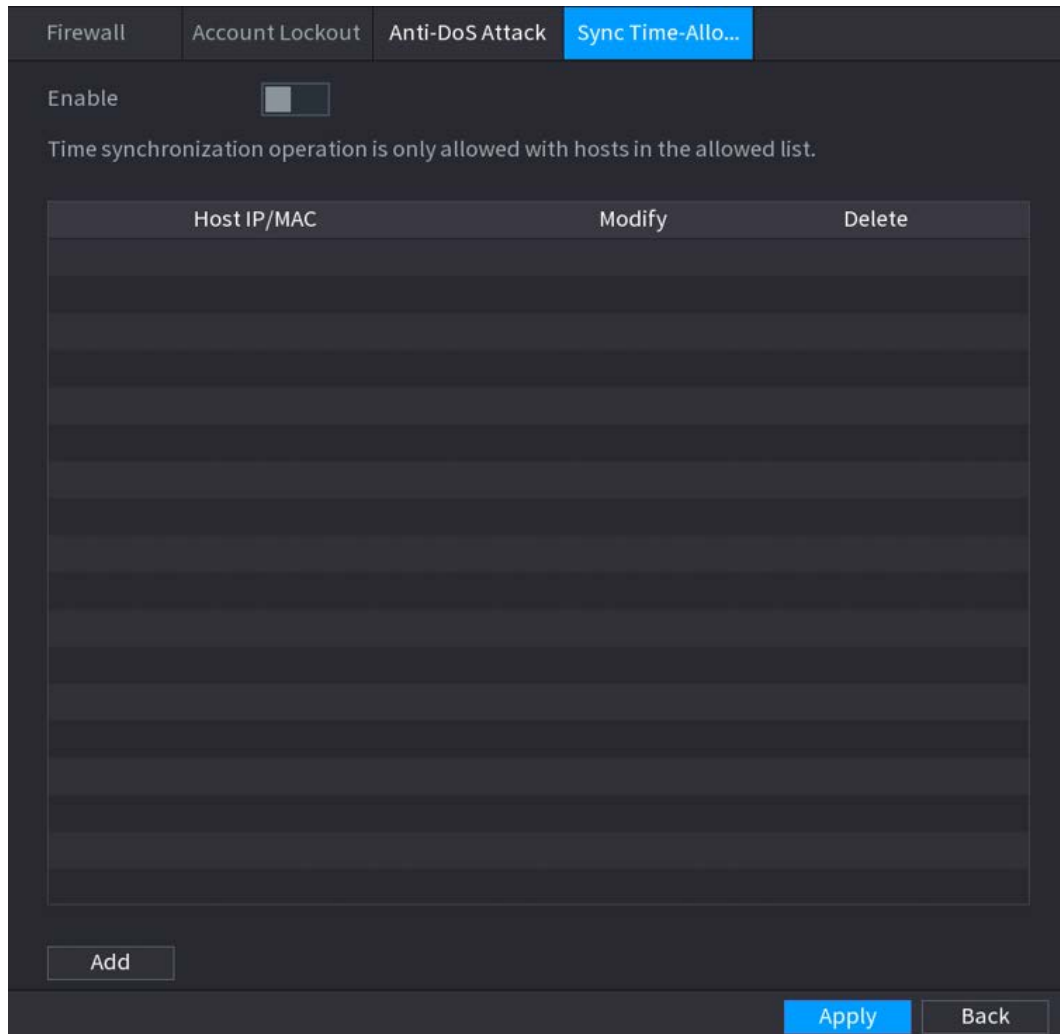

**Paso 2** Hacer clic  para habilitar la función.

**Paso 3** Hacer clic **Agregar** para agregar hosts confiables para la sincronización de tiempo.

- si configuras **Tipo** para **Dirección IP**, ingrese la dirección IP y luego haga clic en **DE ACUERDO**.
- si configuras **Tipo** para **Segmento IP**, ingrese la dirección inicial y la dirección final, y luego haga clic en **DE ACUERDO**.

**Paso 4** Hacer clic **Aplicar**.

## 5.14.4 Certificado CA

### 5.14.4.1 Certificado de dispositivo

#### Crear certificado

1. Seleccione **Menú principal > SEGURIDAD > Certificado CA > Certificado de dispositivo**.

Figura 5-245 Certificado de dispositivo

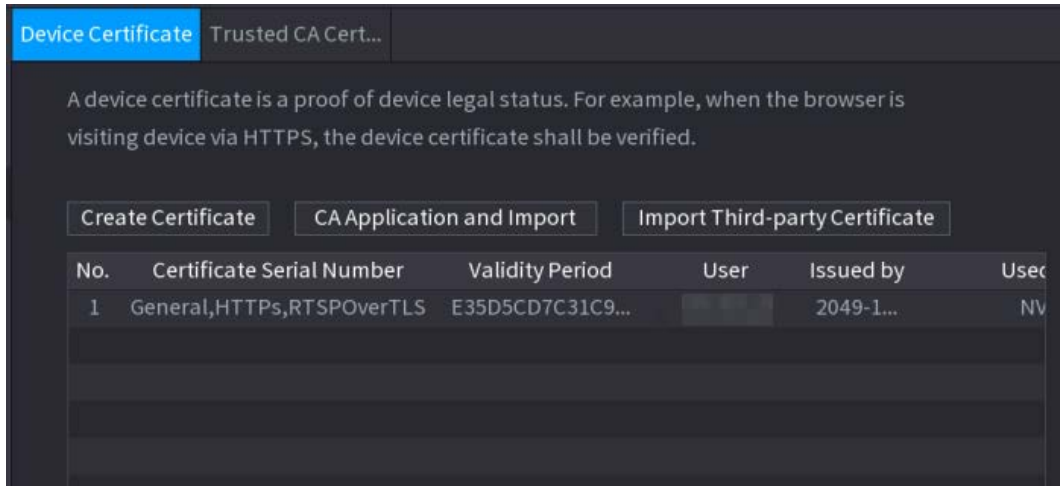

2. Haga clic en **Crear certificado**.

Figura 5-246 Crear certificado

**Create Certificate**

Region

Province

City Name

Validity Period

Organization

Organization Unit

IP/Domain Name

**Create** **Cancel**

3. Configure los parámetros.

4. Haga clic en **Crear**.

## Solicitud e Importación de CA

Hacer clic **Solicitud e Importación de CA** y luego siga las instrucciones en pantalla para finalizar la solicitud de CA

e importar.

Figura 5-247 Aplicación e importación de CA

### CA Application and Import

Procedure:

Step 1: Select 'Create Certificate Request' to generate a certificate request file.

Step 2: Submit the certificate request file to a third-party CA institution to apply for a certificate.

Step 3: Select 'Import Certificate' and then import the CA certificate issued by the third-party institution.

Type Create Certificate ... Import Certificate

Region

Province

City Name

Validity Period

Organization

Organization Unit

IP/Domain Name

Create
Cancel

### Importar certificado de terceros

1. Haga clic en **Importar certificado de terceros**
2. Configure los parámetros.

Tabla 5-72 Parámetros para importar certificados de terceros

Parámetro	Descripción
Sendero	Hacer clic <b>Navegar</b> para encontrar la ruta del certificado de terceros en la unidad USB.
Llave privada	Hacer clic <b>Navegar</b> para encontrar la clave privada del certificado de terceros en la unidad USB.
Contraseña de clave privada	Ingrese la contraseña de la clave privada.

3. Haga clic en **Crear**.

#### 5.14.4.2 Certificado de CA de confianza

- Paso 1** Seleccione **Menú principal > SEGURIDAD > Certificado CA > Certificado de CA de confianza**. Hacer
- Paso 2** clic **Instalar certificado de confianza**.

Figura 5-248 Crear certificado

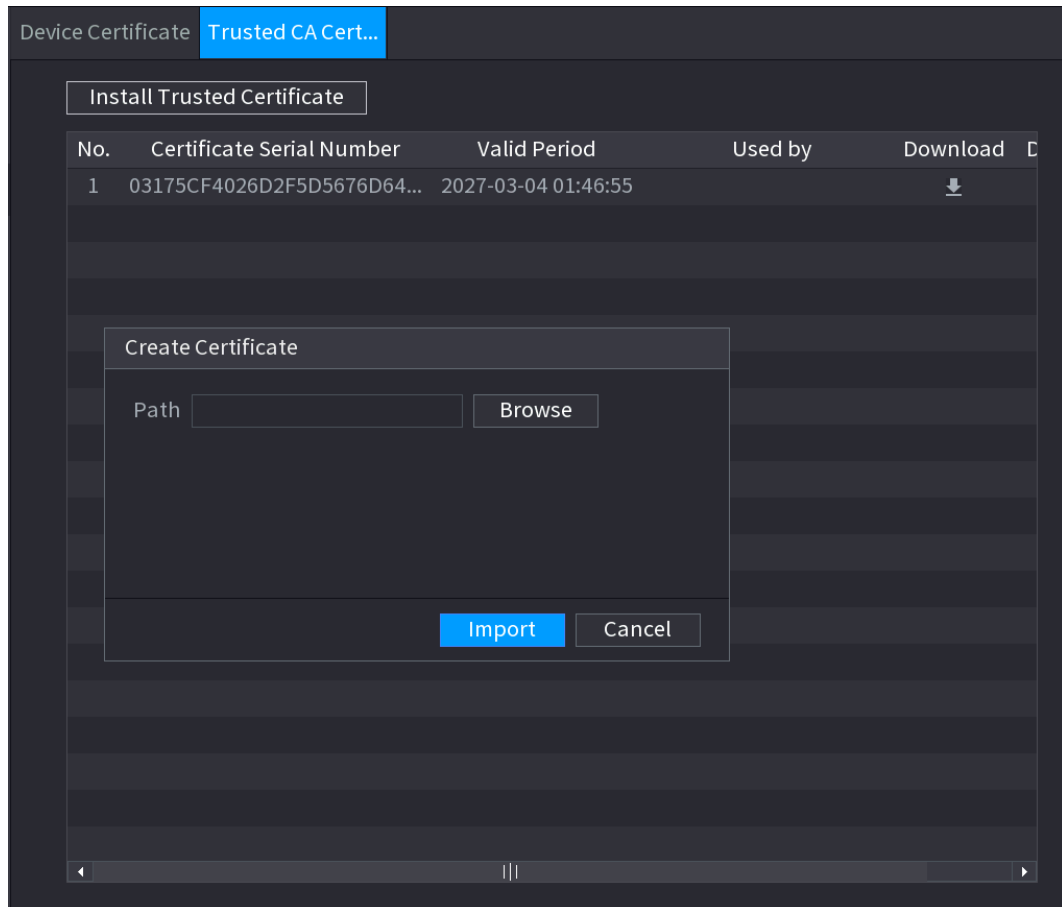

**Paso 3** Hacer clic **Navegar** para seleccionar el certificado que desea instalar. Hacer

**Paso 4** clic **Importar**.

## 5.14.5 Cifrado de audio/vídeo

### Información de contexto

El dispositivo admite el cifrado de audio y video durante la transmisión de datos.

### Procedimiento

**Paso 1** Seleccione **Menú principal > SEGURIDAD > CIFRADO DE AUDIO/VIDEO > Transmisión de audio/vídeo**.



Figura 5-249 Transmisión de audio y video

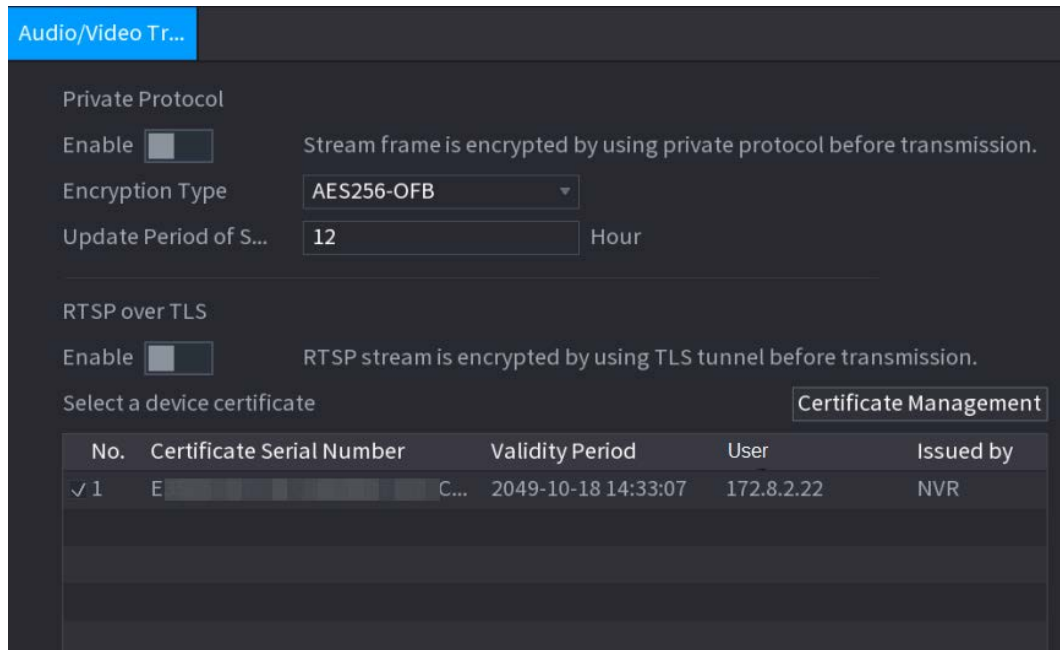

**Paso 2** Configurar parámetros.

Tabla 5-73 Parámetros de transmisión de audio y video

Área	Parámetro	Descripción
Privado Protocolo	Permitir	Habilita el cifrado de tramas de transmisión mediante el uso de un protocolo privado.  Puede haber un riesgo de seguridad si este servicio está deshabilitado.
	Cifrado Tipo	Utilice la configuración predeterminada.
	Período de actualización de clave secreta	Período de actualización de la clave secreta. Rango de valores: 0–720 horas. 0 significa nunca actualizar la clave secreta. Valor predeterminado: 12.
RTSP terminado TLS	Permitir	Habilita el cifrado de transmisión RTSP mediante TLS.  Puede haber un riesgo de seguridad si este servicio está deshabilitado.
	Seleccione un dispositivo certificado	Seleccione un certificado de dispositivo para RTSP sobre TLS.
	Certificado administración	Para obtener detalles sobre la gestión de certificados, consulte "5.14.4.1 Certificado de dispositivo".

**Paso 3** Hacer clic **Aplicar**.

## 5.14.6 Advertencia de seguridad

### 5.14.6.1 Excepción de seguridad

El dispositivo advierte al usuario cuando se produce una excepción de seguridad.

**Paso 1** Seleccione **Menú principal > SEGURIDAD > Advertencia de seguridad > Excepcion de seguridad**.

Figura 5-250 Excepción de seguridad

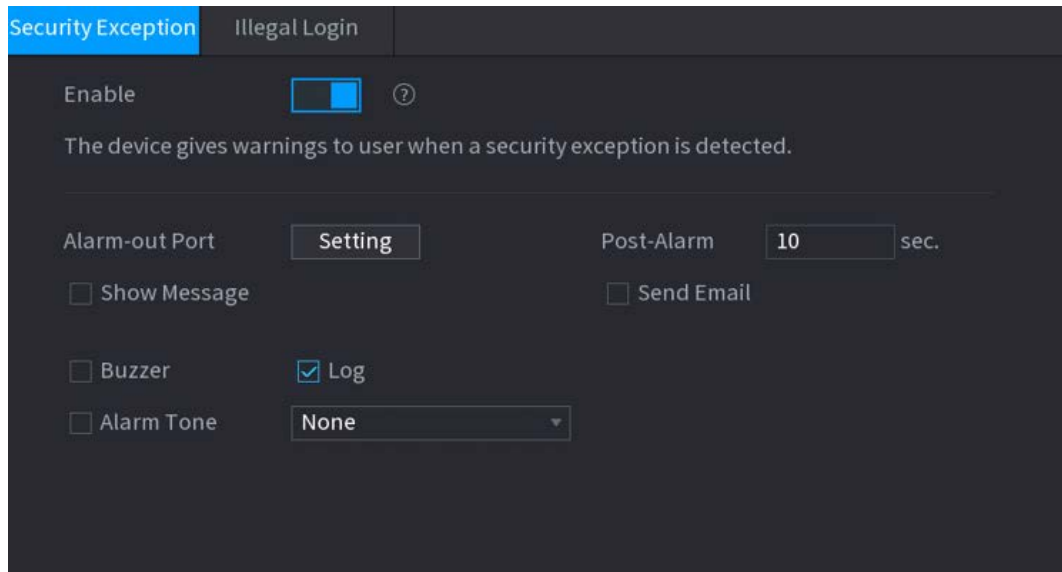

**Paso 2** Hacer clic  para habilitar la función.



Hacer clic  para ver la lista de eventos de excepción de seguridad.

**Paso 3** Configurar acciones de vinculación de alarmas. Para obtener más información, consulte la Tabla

**Paso 4** 5-42. Hacer clic **Aplicar**.

#### 5.14.6.2 Inicio de sesión ilegal

**Paso 1** Seleccione **Menú principal > SEGURIDAD > Advertencia de seguridad > Inicio de sesión ilegal**.

Figura 5-251 Inicio de sesión ilegal

The screenshot shows the 'Illegal Login' configuration interface. At the top, there are two tabs: 'Security Exception' and 'Illegal Login'. Below the tabs, there is an 'Enable' toggle switch that is currently turned on. Underneath, there are several configuration options: 'Alarm-out Port' with a 'Setting' button; 'Post-Alarm' set to '10' seconds; a 'Send Email' checkbox that is unchecked; 'Buzzer' and 'Log' checkboxes, with 'Log' being checked; and 'Alarm Tone' set to 'None' via a dropdown menu. At the bottom right, there are 'Apply' and 'Back' buttons.

**Paso 2** Hacer clic  para habilitar la función.

**Paso 3** Configurar acciones de vinculación de alarmas. Para obtener más información, consulte la Tabla

**Paso 4** 5-42. Hacer clic **Aplicar**.

## 5.15 Sistema

### 5.15.1 Generalidades

Puede configurar la información básica del NVR, como la fecha del sistema y las vacaciones.

#### 5.15.1.1 Generalidades

### Información de contexto

Puede configurar la información básica del dispositivo, como el nombre del dispositivo y el número de serie.

**Paso 1** Seleccione **Menú principal>SISTEMA>General>Básico**.

Figura 5-252 Configuración básica

**Paso 2** Establecer parámetros.

Tabla 5-74 Parámetros básicos

Parámetro	Descripción
Nombre del dispositivo	Introduzca el nombre del dispositivo.
Número de dispositivo	Introduzca un número para el dispositivo.
Idioma	Seleccione un idioma para el sistema del dispositivo.
Estándar de vídeo	Seleccione <b>CAMARADA</b> o <b>NTSC</b> según sea necesario.
Sincronizar dispositivo remoto	Habilite esta función; el NVR puede sincronizar información con el dispositivo remoto, como idioma, estándar de video y zona horaria.
Reproducción instantánea	En el <b>Juego instantáneo</b> cuadro, ingrese la duración del tiempo para reproducir el video grabado. El valor oscila entre 5 y 60. En la barra de control de visualización en vivo, haga clic en el botón de reproducción instantánea para reproducir el video grabado dentro del tiempo configurado.
Hora de cierre de sesión	Ingrese el tiempo de espera para el dispositivo. El dispositivo se desconecta automáticamente cuando no está funcionando en el período configurado. Debe volver a iniciar sesión en el dispositivo. El valor varía de 0 a 60. 0 indica que no hay tiempo de espera para el dispositivo. Hacer clic <b>Supervisar los canales al cerrar la sesión</b> . Puede seleccionar los canales que desea continuar monitoreando cuando se desconectó.
Sincronización de tiempo CAM	Sincroniza la hora del dispositivo con la cámara IP.
Intervalo	Ingrese el intervalo para la sincronización de tiempo.
Hora de cierre de sesión	Puede configurar el intervalo de cierre de sesión automático una vez que el usuario de inicio de sesión permanece inactivo durante un tiempo específico. El valor varía de 0 a 60 minutos.
Barra de navegación	Habilitar la barra de navegación. Cuando hace clic en la pantalla de visualización en vivo, se muestra la barra de navegación.

Parámetro	Descripción
Sensibilidad del ratón	Ajuste la velocidad del doble clic moviendo el control deslizante. Cuanto mayor sea el valor, mayor será la velocidad.

**Paso 3** Hacer clic **Aplicar** botón para guardar la configuración.

## 5.15.1.2 Fecha y hora

### Información de contexto

Puede establecer la hora del dispositivo. Puede habilitar la función NTP (Network Time Protocol) para que el dispositivo pueda sincronizar la hora con el servidor NTP.

También puede configurar los ajustes de fecha y hora seleccionando **Menú principal > SISTEMA > General >**

#### Fecha y hora.

**Paso 1** Hacer clic **Fecha y hora** pestaña.

Figura 5-253 Fecha y hora

**Paso 2** Configure los ajustes para los parámetros de fecha y hora.

Tabla 5-75 Parámetros de fecha y hora

Parámetro	Descripción
Hora del sistema	<p>En el <b>Hora del sistema</b> cuadro, introduzca la hora para el sistema.</p> <p>Haga clic en la lista de zonas horarias, puede seleccionar una zona horaria para el sistema y la hora se ajustará automáticamente.</p> <p> No cambie la hora del sistema al azar; de lo contrario, el video grabado no se puede buscar. Se recomienda evitar el período de grabación o detener la grabación antes de cambiar el hora del sistema.</p>

Parámetro	Descripción
Zona horaria	En el <b>Zona horaria</b> lista, seleccione una zona horaria para el sistema.
Formato de fecha	En el <b>Formato de fecha</b> lista, seleccione un formato de fecha para el sistema.
Separador de fecha	En el <b>Separador de fecha</b> lista, seleccione un estilo de separador para la fecha.
Formato de tiempo	En el <b>Formato de tiempo</b> lista, seleccione <b>12 HORAS</b> o <b>24 HORAS</b> para el estilo de visualización de la hora.
horario de verano	Habilite la función de horario de verano. Hacer clic <b>Semana</b> o <b>Fecha</b> .
Hora de inicio	Configure la hora de inicio y la hora de finalización del horario de verano.
Hora de finalización	
NTP	Habilite la función NTP para sincronizar la hora del dispositivo con el servidor NTP.  Si NTP está habilitado, la hora del dispositivo se sincronizará automáticamente con servidor.
Dirección del servidor	En el <b>Dirección del servidor</b> casilla, introduzca la dirección IP o el nombre de dominio del servidor NTP correspondiente. Hacer clic <b>Actualización manual</b> , el dispositivo comienza a sincronizarse con el servidor inmediatamente.
Puerto	El sistema solo admite el protocolo TCP y la configuración predeterminada es 123.
Intervalo	En el <b>Intervalo</b> en el cuadro, ingrese la cantidad de tiempo que desea que el dispositivo sincronice la hora con el servidor NTP. El valor oscila entre 0 y 65535.

**Paso 3** Hacer clic **próximo** para guardar la configuración.

### 5.15.1.3 Vacaciones

Aquí puede agregar, editar y eliminar días festivos. Después de configurar con éxito la información de vacaciones, puede ver el elemento de vacaciones en el período de registro e instantánea.

También puede configurar los ajustes de vacaciones seleccionando **Menú principal** > **SISTEMA** > **General** > **Fiesta**.

**Paso 1** Hacer clic **próximo**.



## 5.15.2 Puerto serie

### Información de contexto

Después de configurar los parámetros RS-232, el NVR puede usar el puerto COM para conectarse a otro dispositivo para depurar y operar.

#### Procedimiento

**Paso 1** Seleccione **MENÚ PRINCIPAL>SISTEMA>Puerto serial**.

Figura 5-256 Puerto serie

Function	Console
Baud Rate	115200
Data Bits	8
Stop Bits	1
Check	None

**Paso 2** Configurar parámetros.

Tabla 5-76 Parámetros del puerto serie

Parámetro	Descripción
Función	<p>Seleccione el protocolo de control del puerto serie.</p> <ul style="list-style-type: none"> <li>● Consola: actualice el programa y realice la depuración con la consola y el software del mini terminal.</li> <li>● Teclado: controle este dispositivo con un teclado especial.</li> <li>● Adaptador: conéctese con la PC directamente para una transmisión transparente de datos.</li> <li>● Protocolo COM: Configure la función al protocolo COM, para superponer el número de tarjeta.</li> <li>● Matriz PTZ: control de matriz de conexión</li> </ul> <p> Los productos de diferentes series admiten diferentes funciones RS-232.</p>
Tasa de baudios	Seleccione la velocidad en baudios, que es 115200 por defecto.
Bits de datos	Va de 5 a 8, que es 8 por defecto.
Bits de parada	Incluye 1 y 2.
Paridad	Incluye ninguno, impar, par, marca y nulo.

**Paso 3** Hacer clic **Aplicar**.



## 5.16 Salida y visualización

### 5.16.1 Pantalla

#### Información de contexto

Puede configurar el efecto de visualización, como mostrar el título de la hora y el título del canal, ajustar la transparencia de la imagen y seleccionar la resolución.

#### Procedimiento

**Paso 1** Seleccione **Menú principal > MOSTRAR > Mostrar**.

Figura 5-257 Pantalla

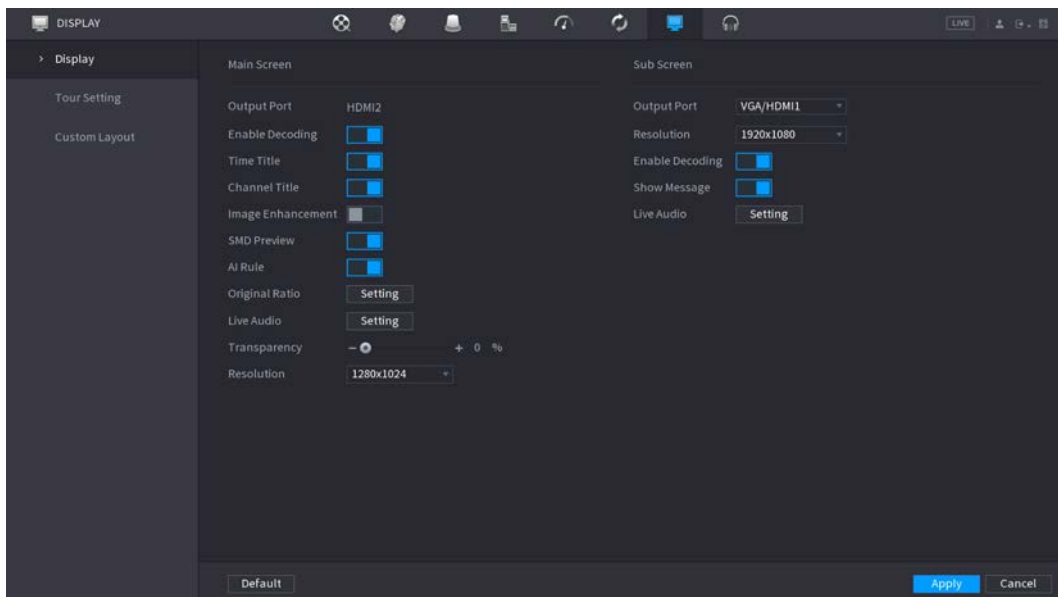

**Paso 2** Configure los parámetros.

Tabla 5-77 Parámetros de visualización

Parámetro	Descripción
Pantalla principal/secundaria Pantalla	Configure el formato del puerto de salida de ambas pantallas. <ul style="list-style-type: none"> <li>● Cuando la pantalla secundaria está deshabilitada, el formato de la pantalla principal es salida simultánea HDMI/VGA.</li> <li>● Cuando la pantalla secundaria está habilitada, el formato de la pantalla principal y la pantalla secundaria son salidas no simultáneas.                             <ul style="list-style-type: none"> <li>◇ Cuando el puerto de salida de la pantalla secundaria se establece en <b>HDMI</b>, el puerto de salida de la pantalla principal está configurado para <b>vga</b> por el dispositivo.</li> <li>◇ Cuando el puerto de salida de la pantalla secundaria se establece en <b>vga</b>, el puerto de salida de la pantalla principal está configurado para <b>HDMI</b> por el dispositivo.</li> </ul> </li> </ul>
Habilitar decodificación	Una vez habilitado, el dispositivo normalmente puede decodificar.
Hora Título/Canal Título	Seleccione la casilla de verificación y la fecha y la hora del sistema se mostrarán en la pantalla de vista previa.
Transparencia	Configure la transparencia del menú local del dispositivo NVR. Cuanto mayor sea la transparencia, más transparente será el menú local.

Parámetro	Descripción
Hora Título/Canal Título	Seleccione la casilla de verificación y la fecha y la hora del sistema se mostrarán en la pantalla de vista previa.
Imagen Mejora	Seleccione la casilla de verificación para optimizar los bordes de la imagen de vista previa.
Vista previa SMD	Seleccione la casilla de verificación para mostrar las vistas previas de SMD en la interfaz de vista en vivo.
Regla de IA	Seleccione la casilla de verificación para mostrar las reglas de IA en la interfaz de vista en vivo.  Esta función es solo para algunos productos de la serie.
Proporción original	Hacer clic <b>Entornoy</b> seleccione el canal para restaurar la imagen del canal correspondiente a la escala original.
audio en vivo	Configure la entrada de audio en la vista en vivo. Puedes elegir <b>sonido 1</b> , <b>sonido 2</b> , y <b>mezclando</b> . Por ejemplo, si seleccionas <b>sonido 1</b> por <b>D1</b> canal, se está reproduciendo el sonido del puerto de entrada de audio 1 de la cámara. Si seleccionas <b>mezclando</b> , se reproduce el sonido de todos los puertos de entrada de audio.
Resolución	Admite 1920 × 1080, 1280 × 1024 (predeterminado), 1280 × 720.

**Paso 3** Hacer clic **Aplicar**.

## 5.16.2 Gira

### Información de contexto

Puede configurar un recorrido por los canales seleccionados para repetir la reproducción de videos. Los videos se muestran a su vez según el grupo de canales configurado en la configuración del recorrido. El sistema muestra un grupo de canales durante un período determinado y luego cambia automáticamente al siguiente grupo de canales.

#### Procedimiento

**Paso 1** Seleccione **MOSTRAR > Configuración de la gira > Pantalla principal**.

Figura 5-258 Recorrido

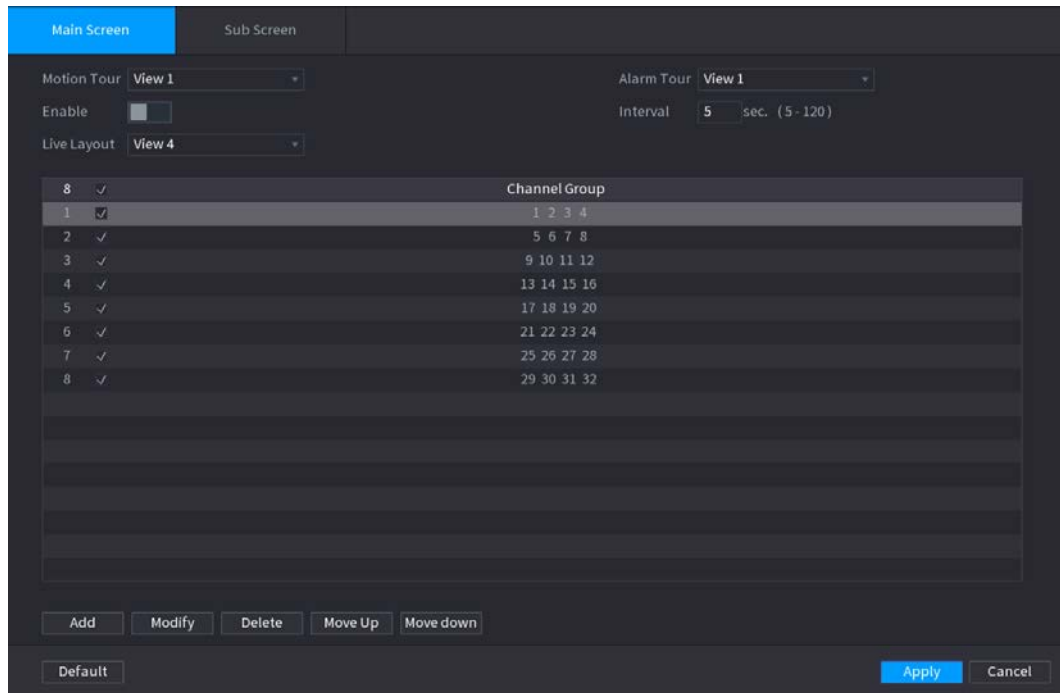

- En la parte superior derecha de la pantalla de vista en vivo, use el botón izquierdo del mouse o presione Shift para cambiar entre (se permite el cambio de imagen) y (el cambio de imagen no es permitido) para activar/desactivar la función de recorrido.
- En la barra de navegación, haga clic en para habilitar el recorrido y haga clic en para desactivarlo.

**Paso 2**

Configure los parámetros de configuración del recorrido.

Tabla 5-78 Parámetros de recorrido

Parámetro	Descripción
Habilitar recorrido	Habilitar la función de recorrido.
Intervalo	Ingrese la cantidad de tiempo que desea que cada grupo de canales se muestre en la pantalla. El valor oscila entre 5 segundos y 120 segundos y el valor predeterminado es 5 segundos.
Recorrido de movimiento, alarma Recorrido	Seleccione la Vista 1 o la Vista 8 para <b>Recorrido de movimiento</b> y <b>Gira de alarma</b> (eventos de alarma del sistema).
Diseño en vivo	En el <b>Diseño en vivo</b> lista, seleccione <b>Ver 1</b> , <b>Ver 4</b> , <b>Ver 8</b> , u otros modos compatibles con el Dispositivo.
Grupo de canales	Muestra todos los grupos de canales bajo la configuración de división de ventana actual. <ul style="list-style-type: none"> <li>● Agregar un grupo de canales: haga clic en <b>Agregar</b>, en la ventana emergente <b>Añadir grupo canal</b>, seleccione los canales para formar un grupo y luego haga clic en <b>Guardar</b>.</li> <li>● Eliminar un grupo de canales: seleccione la casilla de verificación de cualquier grupo de canales y luego haga clic en <b>Borrar</b>.</li> <li>● Editar un grupo de canales: seleccione la casilla de verificación de cualquier grupo de canales y luego haga clic en <b>Modificar</b> o haga doble clic en el grupo. El <b>Modificar grupo de canales</b> se muestra el cuadro de diálogo. Puede reagrupar los canales.</li> <li>● Hacer clic <b>Ascender</b> o <b>Mover hacia abajo</b> para ajustar la posición del grupo de canales.</li> </ul>

**Paso 3** Hacer clic **Aplicar** para guardar la configuración.

### 5.16.3 Diseño personalizado

#### Información de contexto

Puede configurar el modo de división de video personalizado.



- Esta función es para algunos productos de la serie. Consulte el producto real para obtener información detallada.
- Dispositivo máx. admite 5 videos personalizados.

#### Procedimiento

**Paso 1** Seleccione **Menú principal > MOSTRAR > División personalizada**.

Figura 5-259 División personalizada

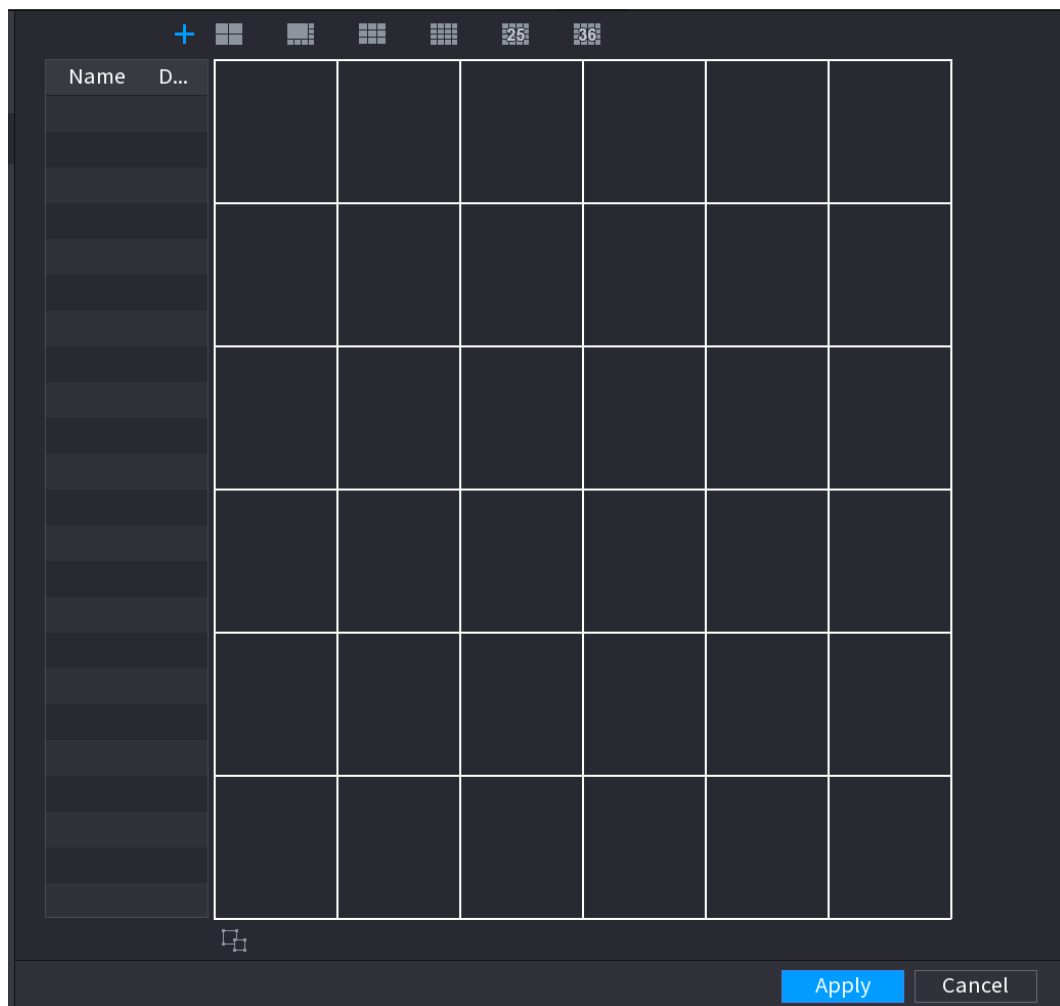

**Paso 2** Hacer clic **+** y luego haga clic  para seleccionar el modo básico.

El sistema adopta el modo de ventana básico como el nombre de la nueva ventana. Por ejemplo, si selecciona el modo de visualización 8, el nombre predeterminado es Split8. En el modo normal, arrastre el mouse en el marco de vista previa; puede fusionar varias ventanas pequeñas en una ventana para que pueda obtener el modo de división deseado.





- Después de fusionar la ventana, el sistema adopta la cantidad restante de la ventana como la nueva nombre como Split6.
- Seleccione la ventana que desea fusionar (resaltada en rojo), haga clic en  para cancelar la fusión para restaurar el modo básico.
- Hacer clic  para eliminar el modo de ventana personalizado.

Figura 5-260 Ventana combinada



**Paso 3** Hacer clic **Aplicar** salir.

Después de la configuración, puede ir a la ventana de vista previa, hacer clic derecho y luego seleccionar **Diseño en vivo** para seleccionar el diseño dividido personalizado.

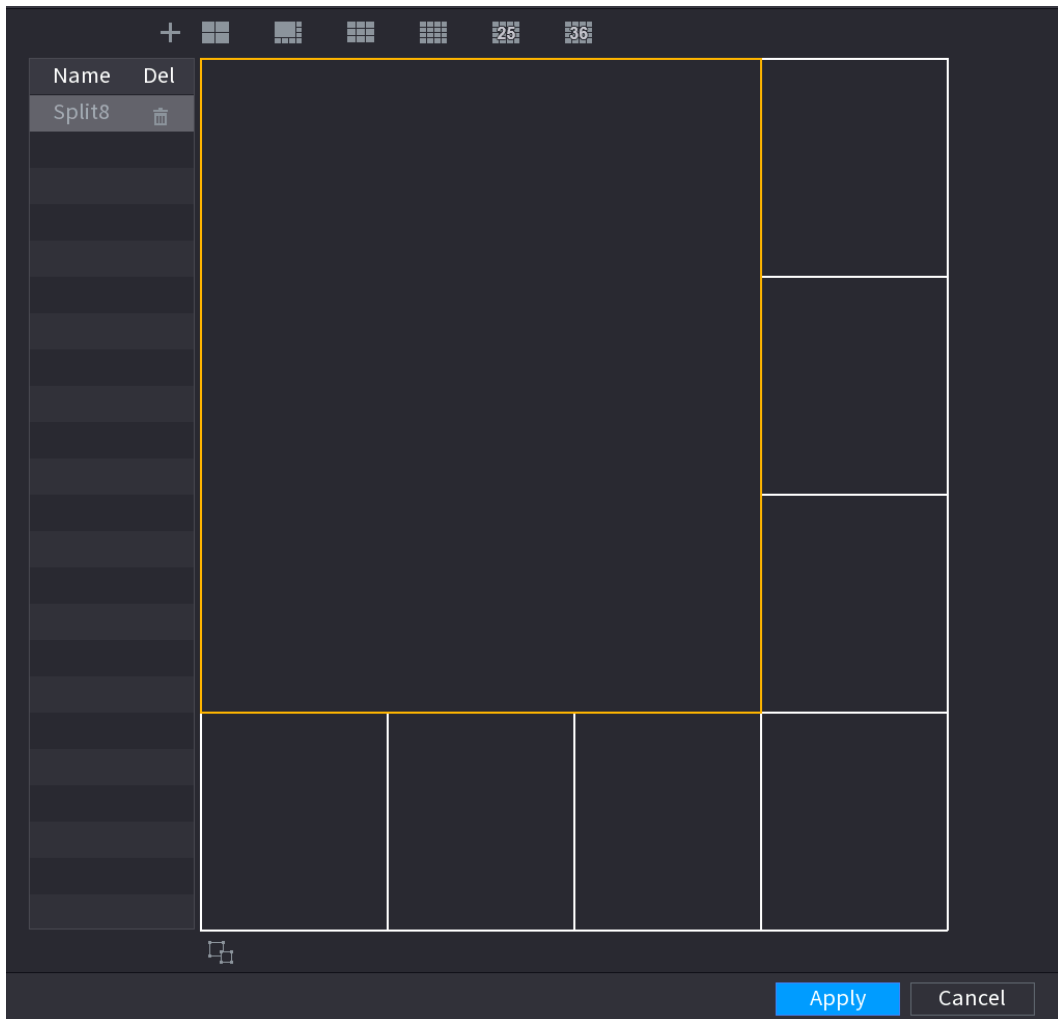
## 5.17 TPV

Puede conectar el Dispositivo a la máquina POS (Punto de Venta) y recibir la información de ella. Esta función se aplica a los escenarios como la máquina POS de supermercado. Una vez establecida la conexión, el dispositivo puede acceder a la información del POS y mostrar el texto superpuesto en la ventana del canal.

## 5.17.1 Configuración

### Procedimiento

**Paso 1** Seleccione **Menú principal > TPV > Configuración de punto de venta**.

Figura 5-261 Configuración de POS

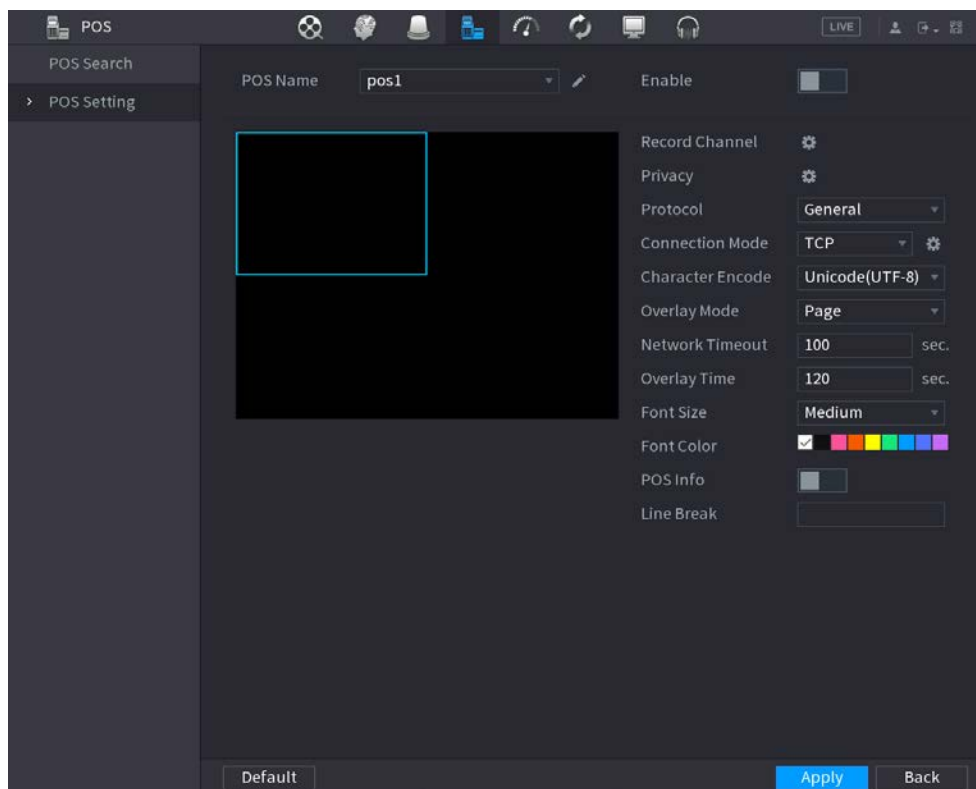

**Paso 2** Configure los parámetros del TPV.

Tabla 5-79 Parámetros de TPV

Parámetro	Descripción
Nombre de punto de venta	<p>En la lista Nombre de POS, seleccione la máquina POS para la que desea configurar los ajustes. Haga clic para  modificar el nombre del TPV.</p> <p></p> <ul style="list-style-type: none"> <li>● El nombre del POS debe ser único.</li> <li>● Puede ingresar hasta 21 caracteres chinos o 63 caracteres ingleses.</li> </ul>
Permitir	Habilite la función TPV.
Grabar canal	Hacer clic  para seleccionar un canal para grabar.
Privacidad	Introduzca los contenidos de privacidad.
Protocolo	Seleccione un protocolo. Diferentes máquinas corresponden a diferentes protocolos.
Modo de conexión	<p>Seleccione el tipo de protocolo de conexión. Haga clic en lo que , la <b>Dirección IP</b> la ventana es se muestra.</p> <p>En el <b>IP de origen</b> cuadro, ingrese la dirección IP (la máquina que está conectada al dispositivo) que envía mensajes.</p>
Codificación de caracteres	Seleccione un modo de codificación de caracteres.

Parámetro	Descripción
Modo de superposición	<p>En el <b>Modo de superposición</b> lista, seleccione <b>Doblar</b> o <b>RODAR</b>.</p> <ul style="list-style-type: none"> <li>● Turno: Una vez que la información está en 16 líneas, el sistema muestra la página siguiente.</li> <li>● ROLL: una vez que la información tiene 16 líneas, el sistema avanza una línea tras otra para eliminar la primera línea.</li> </ul>  <p>Cuando el modo de vista previa local está dividido en 4, la función girar/ROLLAR se basa en 8 líneas.</p>
tiempo de espera de la red	Cuando la red no funciona correctamente y no se puede recuperar después del límite de tiempo de espera ingresado, la información de POS no se mostrará normalmente. Después de recuperar la red, se mostrará la información más reciente de POS.
Visualización de la hora	Ingrese el tiempo durante el cual desea que se muestre la información del POS. Por ejemplo, ingrese 5, la información de POS desaparecerá de la pantalla después de 5 segundos.
Tamaño de fuente	Seleccione <b>Pequeña</b> , <b>Medio</b> , o <b>Grande</b> como el tamaño del texto de la información de POS
Color de fuente	En la barra de colores, haga clic para seleccionar el color del tamaño del texto de la información de POS.
Información de punto de venta	Habilite la función de información de POS, la información de POS se muestra en la vista en vivo/WEB.
Salto de línea	<p>No hay delimitador de línea por defecto.</p> <p>Después de configurar el delimitador de línea (HEX), la información superpuesta después del delimitador se muestra en la nueva línea. Por ejemplo, el delimitador de línea es F y la información superpuesta es 123F6789, el NVR muestra la información superpuesta en la interfaz de vista previa local y en la Web como:</p> <p>123 6789</p>

**Paso 3** Hacer clic **Aplicar**.

### 5.17.1.1 Configuración de privacidad

#### Procedimiento

**Paso 1** Hacer clic  junto a **Privacidad**.

Figura 5-262 Privacidad

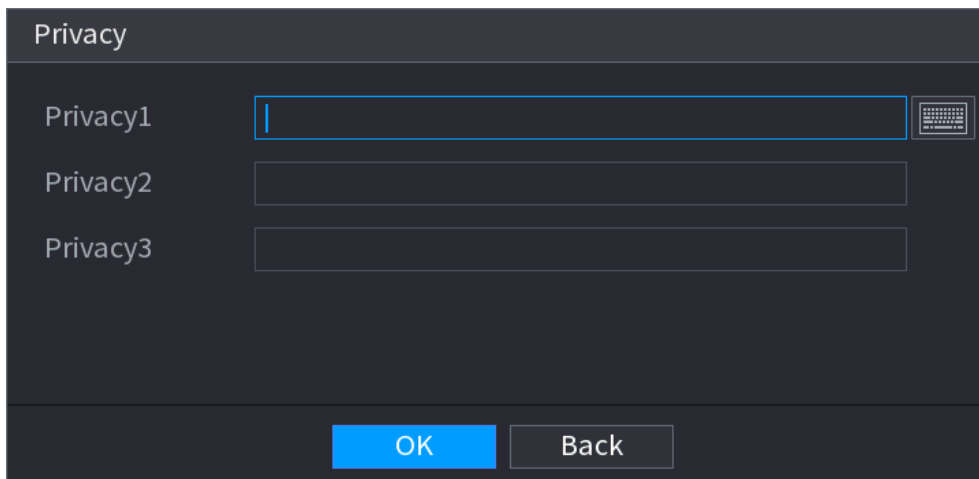

**Paso 2** Establecer información de privacidad.

**Paso 3** Hacer clic **DE ACUERDO**.

### 5.17.1.2 Modo de conexión

#### Información de contexto

El tipo de conexión es UDP o TCP.

#### Procedimiento

**Paso 1** Seleccione **Modo de conexión** como **UDP**, **TCP\_CLINE** o **TCP**. Haga

**Paso 2** clic en

Figura 5-263 Dirección IP

IP Address

Source IP

Destination IP  Port

OK Back

**Paso 3** Para **IP de origen** y **Puerto**, ingrese la dirección IP y el puerto de POS. Hacer clic **DE**

**Paso 4** **ACUERDO**.

### 5.17.2 Buscar



El sistema admite la búsqueda difusa.

**Paso 1** Seleccione **Menú principal** > **TPV** > **Búsqueda de TPV**.



Figura 5-264 Búsqueda de TPV

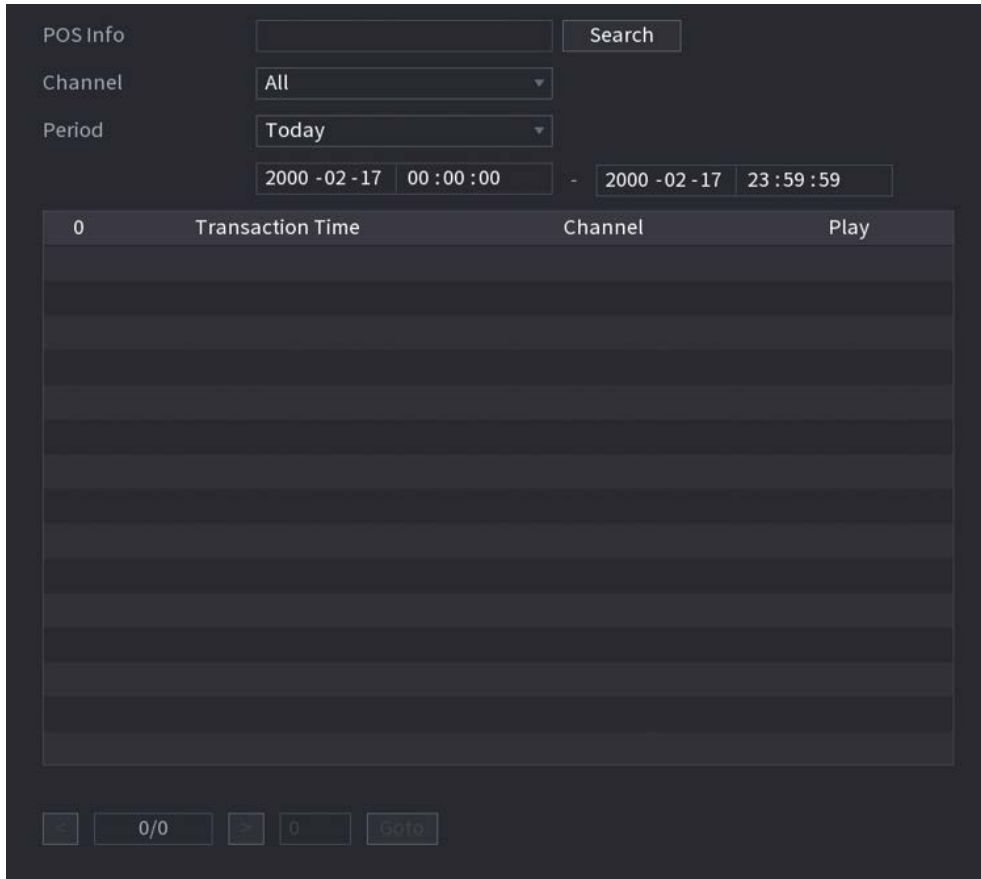

**Paso 2** En el **Búsqueda de TPV** casilla, ingrese la información, como el número de transacción en su recibo, la cantidad o el nombre del producto.

**Paso 3** En el **Hora de inicio** caja y **Hora de finalización**, ingrese el período de tiempo en el que desea buscar la información de la transacción POS.

**Paso 4** Hacer clic **Búsqueda**.

Los resultados de la transacción buscada se muestran en la tabla.

## 5.18 Audio

La función de audio es para administrar archivos de audio y configurar la función de reproducción programada. Es para realizar la función de activación de transmisión de audio.



Esta función está disponible en modelos seleccionados.

### 5.18.1 Gestión de archivos

Puede agregar archivos de audio, escuchar archivos de audio, cambiar el nombre y eliminar archivos de audio y configurar el volumen de audio.

**Paso 1** Seleccione **Menú principal > AUDIO > Gestión de archivos**.

Figura 5-265 Gestión de archivos

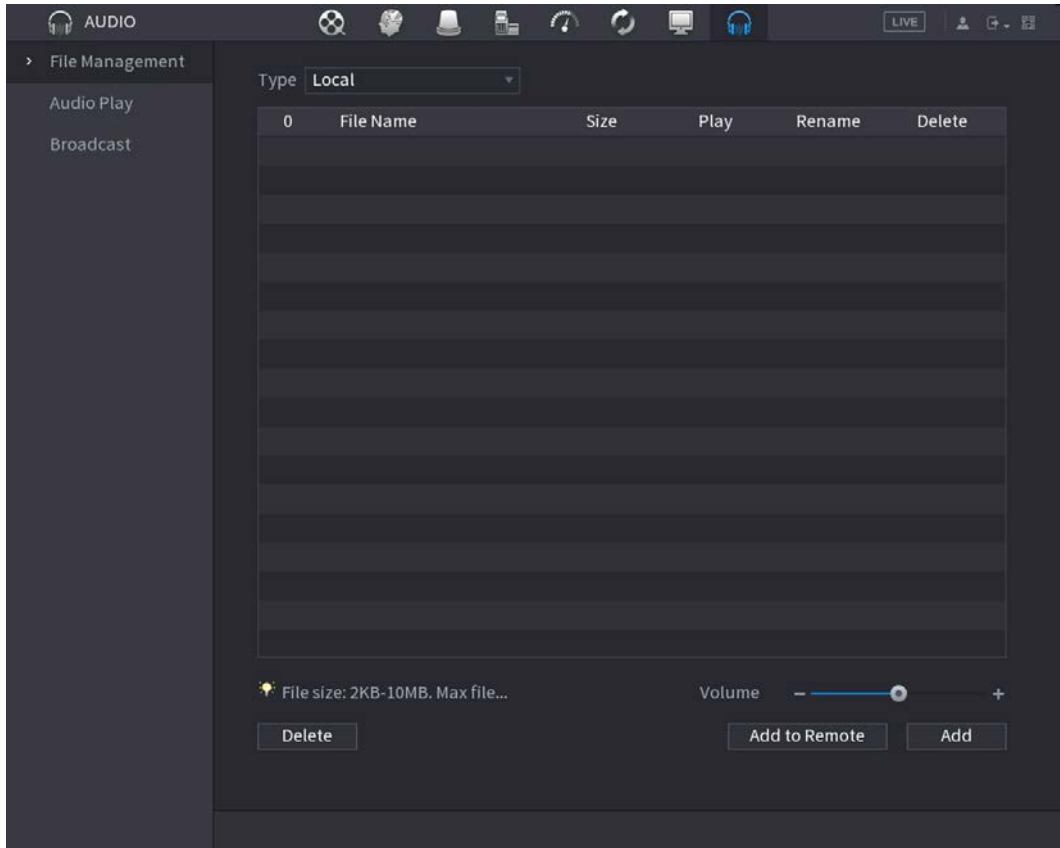

**Paso 2** Hacer clic **Agregar**.

Figura 5-266 Agregar archivo

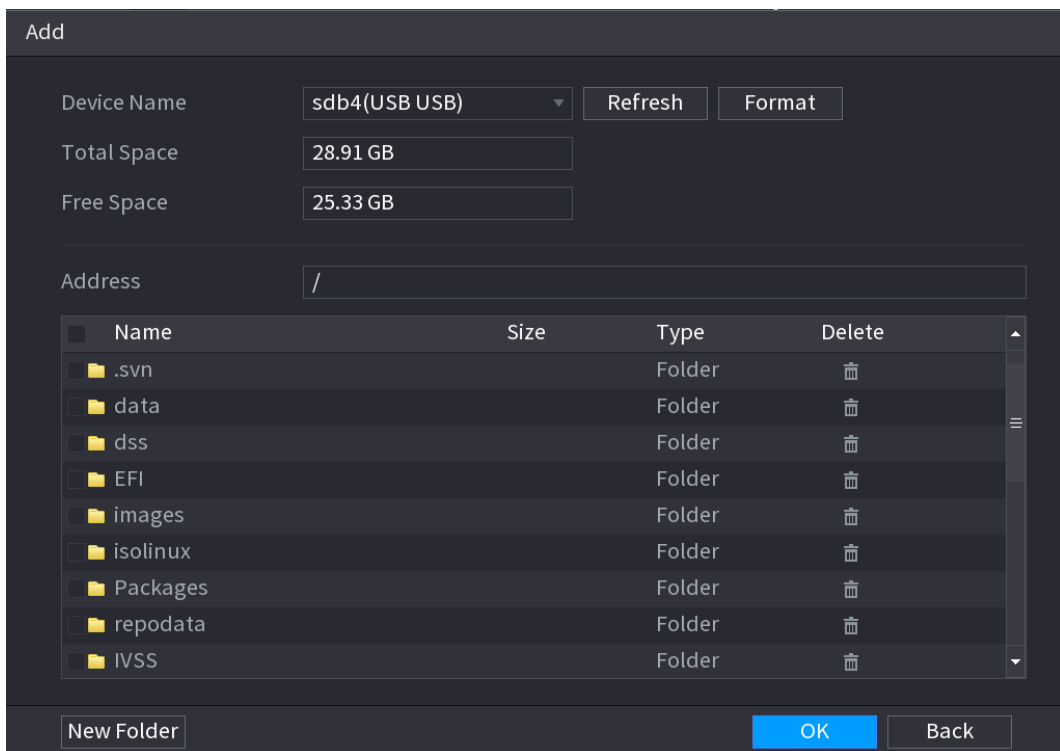

**Paso 3** Seleccione el archivo de audio y luego haga clic en **Importar**. El sistema es compatible con los formatos de audio MP3 y PCM.

**Paso 4** Hacer clic **DE ACUERDO** para comenzar a importar archivos de audio desde el dispositivo de almacenamiento USB.

Si la importación es exitosa, los archivos de audio se mostrarán en la **Gestión de archivos** página.

### 5.18.2 Reproducción de audio

## Información de contexto

Puede configurar los ajustes para reproducir los archivos de audio durante el período de tiempo definido.

#### Procedimiento

**Paso 1** Seleccione **Menú principal > AUDIO > Calendario**.

Figura 5-267 Horario

Period	File Name	Interval	Loop	Output...
<input type="checkbox"/> 00 : 00 - 24 : 00	None	60 min.	0	Mic
<input type="checkbox"/> 00 : 00 - 24 : 00	None	60 min.	0	Mic
<input type="checkbox"/> 00 : 00 - 24 : 00	None	60 min.	0	Mic
<input type="checkbox"/> 00 : 00 - 24 : 00	None	60 min.	0	Mic
<input type="checkbox"/> 00 : 00 - 24 : 00	None	60 min.	0	Mic
<input type="checkbox"/> 00 : 00 - 24 : 00	None	60 min.	0	Mic

**Paso 2** Configure los parámetros.

Tabla 5-80 Parámetros de programación

Parámetro	Descripción
Período	En el <b>Período</b> cuadro, introduzca la hora. Seleccione la casilla de verificación para habilitar la configuración. Puede configurar hasta seis periodos.
Nombre del archivo	En el <b>Nombre del archivista</b> , seleccione el archivo de audio que desea reproducir durante este período configurado.
Intervalo	En el <b>Intervalo</b> en el cuadro, ingrese el tiempo en minutos para la frecuencia con la que desea repetir la reproducción.
Círculo	Configura cuantas veces quieres repetir la reproducción en el periodo definido.
Producción	Incluye dos opciones: MIC y Audio. Es MIC por defecto. La función MIC comparte el mismo puerto con la función talkback y esta última tiene prioridad.  Algunos productos de la serie no tienen puerto de audio.





- El tiempo de finalización de la reproducción de audio depende del tamaño del archivo de audio y del intervalo configurado.
- Prioridad de reproducción: Evento de alarma > Charla de audio > Escucha de prueba > Programar archivo de audio.

**Paso 3** Hacer clic **Aplicar**.



**Paso 4** Hacer clic **Guardar** para completar la configuración del grupo de transmisión.



● En la interfaz de transmisión, haga clic en  para cambiar la configuración del grupo, haga clic en  **borrar** grupo.



● Después de completar la configuración de la transmisión, en la interfaz de vista previa y luego haga clic en  **sobre el** barra de navegación, el dispositivo abre un cuadro de diálogo de transmisión. Seleccione un nombre de grupo y luego **hacer clic**  para comenzar la transmisión.

Figura 5-270 Agregar grupo (2)



## 5.19 Operación y Mantenimiento

### 5.19.1 Registro

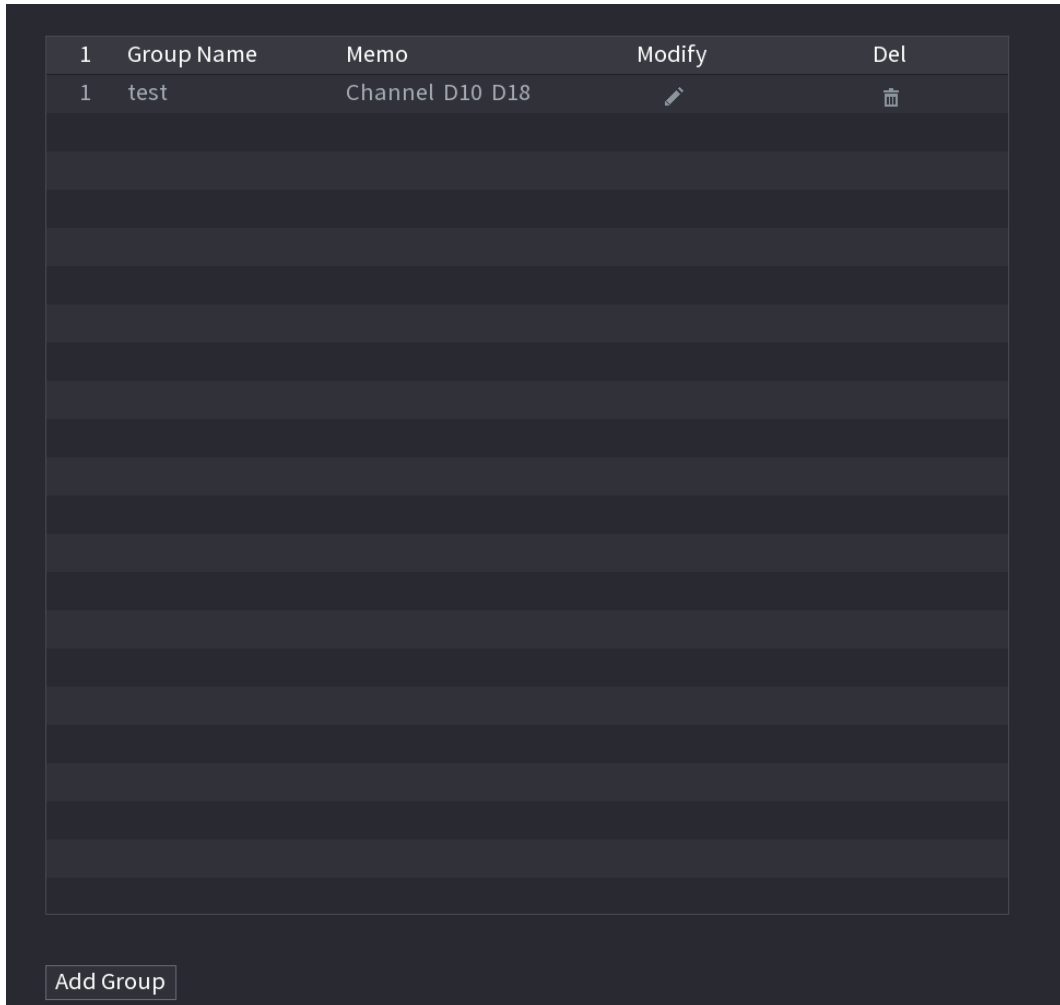
Puede ver y buscar la información de registro o hacer una copia de seguridad del registro en el dispositivo USB.

Procedimiento

**Paso 1** Seleccione **Menú principal > MANTENER > Tronco**.

Figura 5-271 Registro

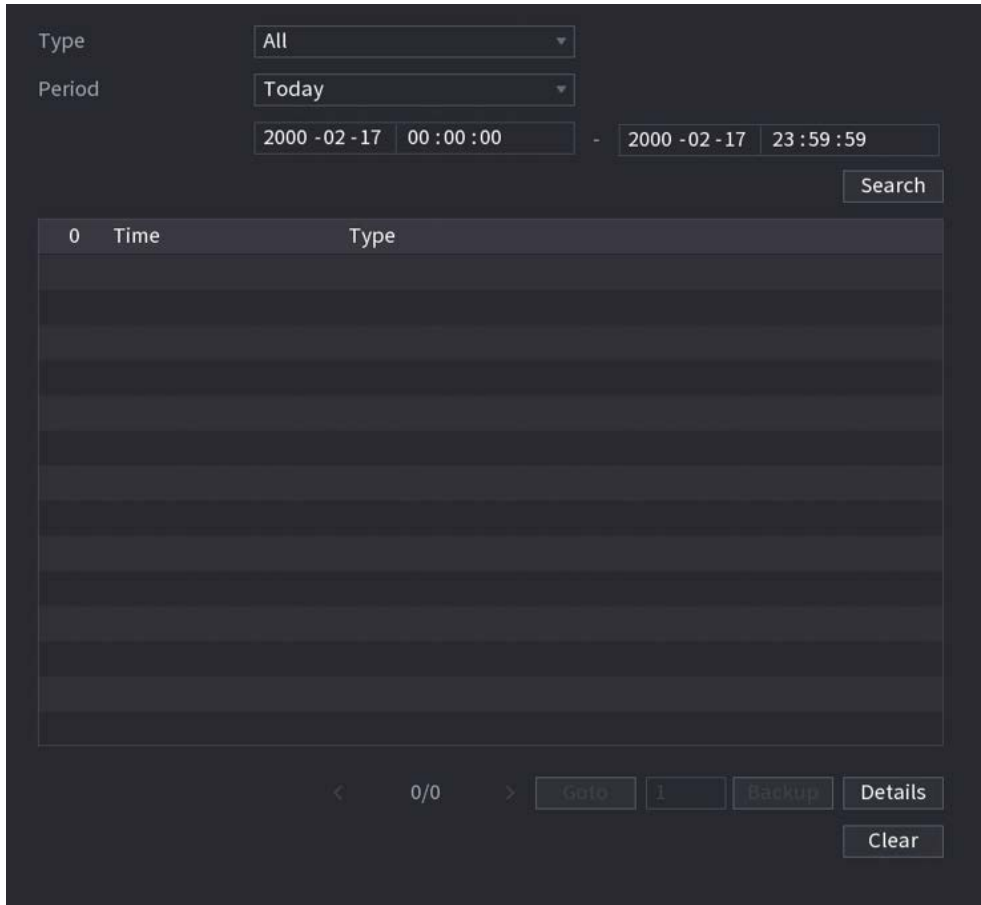

- Paso 2** En el **Tip** lista, seleccione el tipo de registro que desea ver (**Sistema, Configuración, Almacenamiento, Registro, Cuenta, Borrar registro, Reproducción, y Conexión**) o seleccione **Todos** para ver todos los registros. Ingrese el
- Paso 3** período de tiempo para buscar y luego haga clic en **Búsqueda**. Se muestran los resultados de la búsqueda.

### Operaciones relacionadas

- Hacer clic **Detalles** haga doble clic en el registro para ver los detalles. Hacer clic **próximo** o **Anterior** para ver más información de registro.
- Hacer clic **Respaldo** para hacer una copia de seguridad de los registros en el dispositivo de almacenamiento USB.
- Hacer clic **Clear** para eliminar todos los registros.

## 5.19.2 Sistema

### 5.19.2.1 Versión del sistema

Seleccione **Menú principal > MANTENER > Información del sistema > Versión**.

Puede ver la información de la versión de NVR.

### 5.19.2.2 Versión del algoritmo AI

Seleccione **Menú principal > MANTENER > Información del sistema > Algoritmo Inteligente**.

Puede ver la información de la versión de las funciones de IA, como detección de rostros, reconocimiento de rostros, IVS y

metadatos de vídeo.

### 5.19.2.3 Información del disco duro

Puede ver la cantidad de HDD, el tipo de HDD, el espacio total, el espacio libre, el estado y la información SMART. Seleccione **Menú principal>MANTENER>Información del sistema>Disco**.

Figura 5-272 Información del disco

1*	Device Name	Physical Position	Properties	Total Space	Free Space
All	-	-	-	2.71 TB	0.00 MB
1*	sda	Host-2	Read/Write	2.71 TB	0.00 MB

Tabla 5-81 Información del disco

Parámetro	Descripción
No.	Indica el número del HDD actualmente conectado. El asterisco (*) significa el HDD de trabajo actual.
Nombre del dispositivo	Indica el nombre del HDD.
Posición Física	Indica la posición de instalación de HDD.
Propiedades	Indica el tipo de HDD.
Espacio total	Indica la capacidad total de HDD.
Espacio libre	Indica la capacidad utilizable de HDD.
Estado de salud	Indica el estado de salud del HDD.
ELEGANTE	Vea los informes SMART de la detección de HDD.
Estado	Indica el estado del HDD para mostrar si está funcionando normalmente.

### 5.19.2.4 BPS

Puede ver la tasa de bits de vídeo actual (kb/s) y la resolución. Seleccione

**Menú principal>MANTENER>Información del sistema>BPS**.

Figura 5-273 BPS

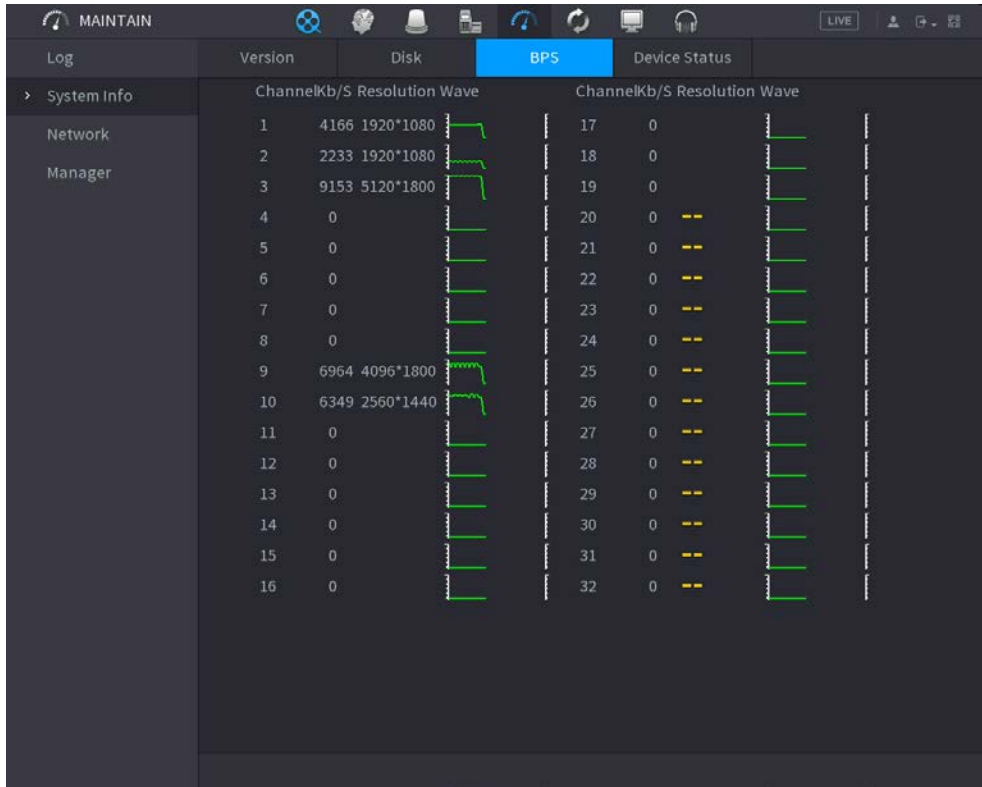

### 5.19.2.5 Estado del dispositivo

Puede ver el estado de funcionamiento del ventilador, como la velocidad, la temperatura de la CPU y la memoria.

Seleccione **Menú principal > MANTENER > Información del sistema > Estado del dispositivo**.

Figura 5-274 Estado del dispositivo

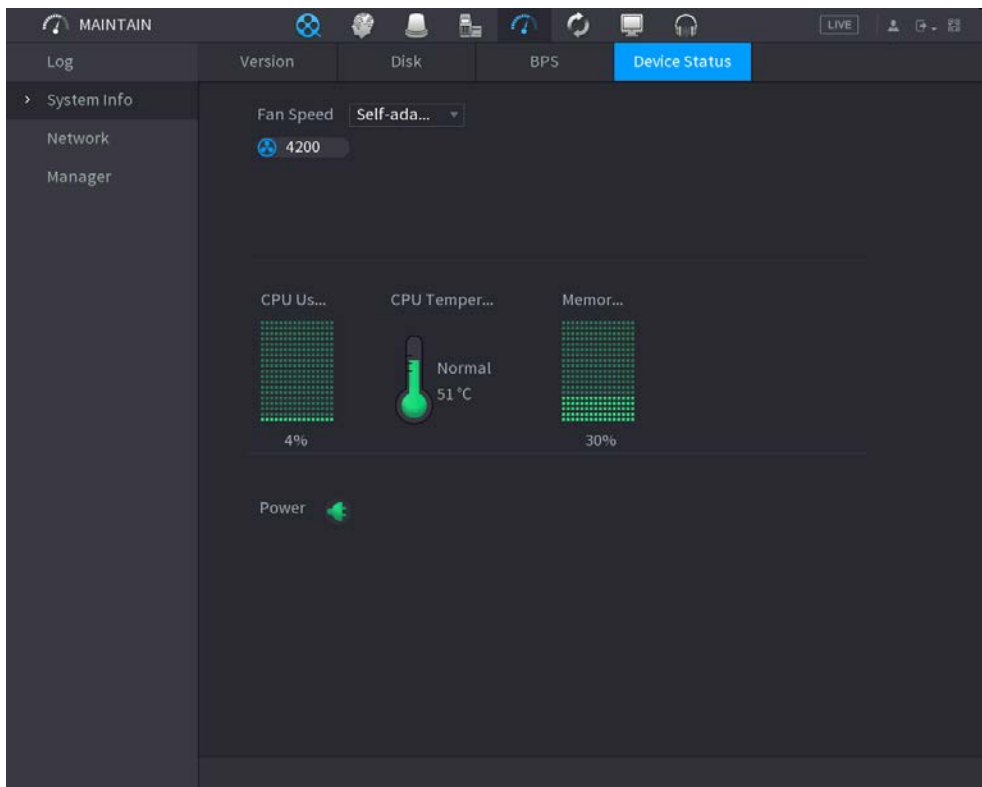



## 5.19.3 Red

### 5.19.3.1 Usuario en línea

Puede ver la información del usuario en línea o bloquear a cualquier usuario por un período de tiempo. Para bloquear a un usuario en línea, haga clic en  y luego ingrese la hora en que desea bloquear a este usuario. El valor máximo que puede establecer es 65535.

El sistema detecta cada 5 segundos para verificar si hay algún usuario agregado o eliminado, y actualiza la lista de usuarios a tiempo.

Seleccione **Menú principal**>**MANTENER**>**Red**>**Usuario en línea**.

Figura 5-275 Usuario en línea

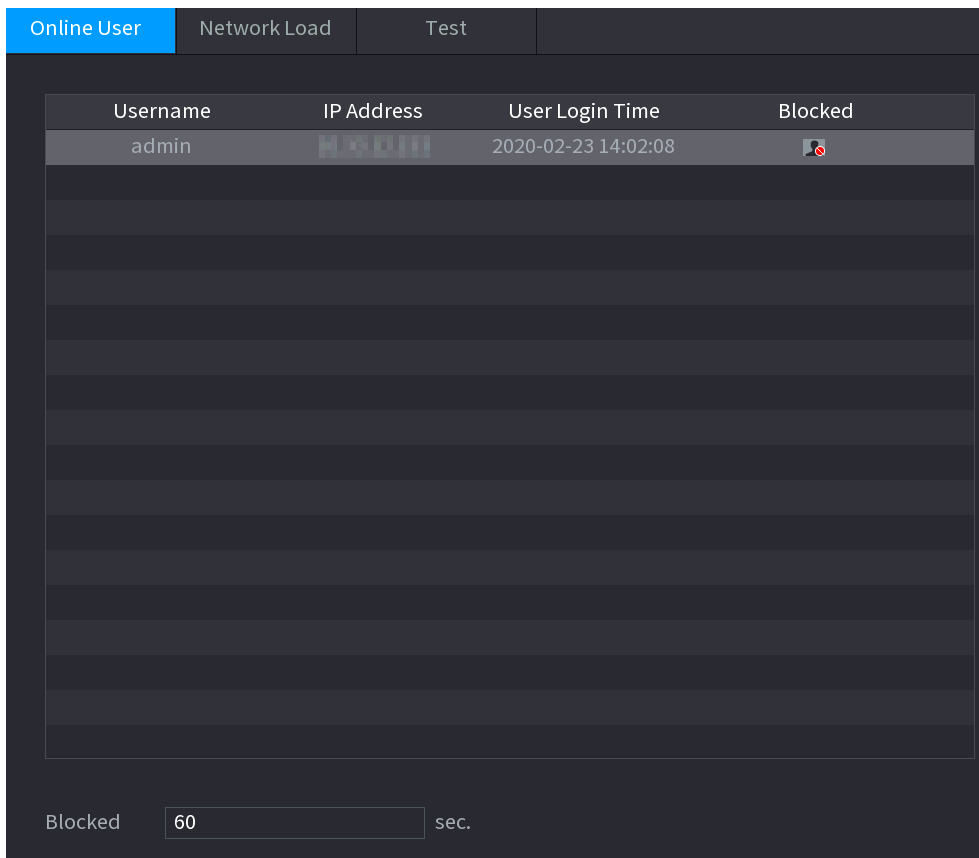

Username	IP Address	User Login Time	Blocked
admin	192.168.1.1	2020-02-23 14:02:08	

Blocked  sec.

### 5.19.3.2 Carga de red

#### Información de contexto

Carga de red significa el flujo de datos que mide la capacidad de transmisión. Puede ver información como la velocidad de recepción de datos y la velocidad de envío.

#### Procedimiento

Paso 1 Seleccione **Menú principal**>**MANTENER**>**Red**>**Carga de red**.

Figura 5-276 Carga de red

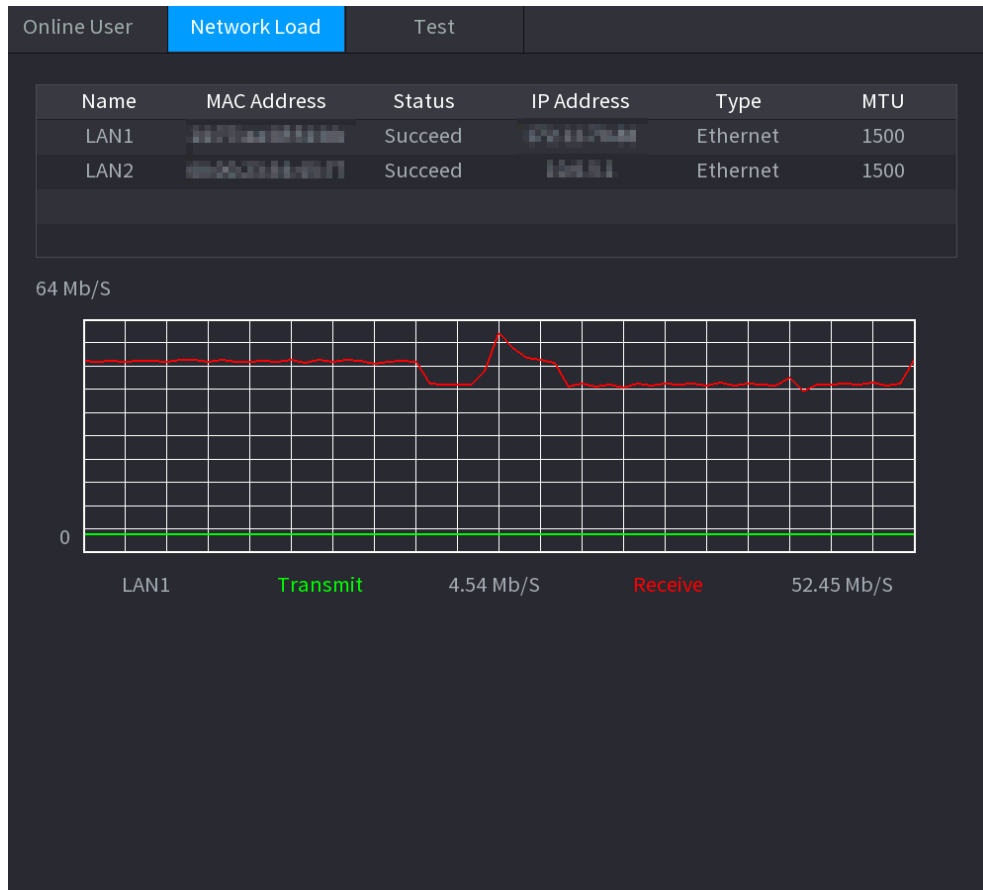

**Paso 2** Haga clic en el nombre de LAN que desea ver, por ejemplo, **LAN1**.  
El sistema muestra la información de la velocidad de envío de datos y la velocidad de recepción.



- El sistema muestra la carga LAN1 de forma predeterminada.
- Solo se puede mostrar una carga LAN a la vez.

### 5.19.3.3 Prueba de red

#### Información de contexto

Puede probar el estado de la conexión de red entre el dispositivo y otros dispositivos.

Procedimiento

**Paso 1** Seleccione **Menú principal > MANTENER > Red > Prueba**.

Figura 5-277 Prueba

Name	IP	Packet Sniffer Size	Packet Sniffer Backup
LAN1	192.168.1.1	0KB	↻
LAN2	192.168.1.2	0KB	↻

**Paso 2** En el **IP de destino** cuadro, introduzca la dirección IP. Hacer clic

**Paso 3** **Prueba.**

Una vez completada la prueba, se muestra el resultado de la prueba. Puede verificar la evaluación del retraso promedio, la pérdida de paquetes y el estado de la red.

## 5.19.4 Mantenimiento y Gestión

### 5.19.4.1 Mantenimiento del dispositivo

#### Información de contexto

Cuando el dispositivo ha estado funcionando durante mucho tiempo, puede habilitar el dispositivo para que se reinicie automáticamente en el tiempo de inactividad. También puede habilitar el mantenimiento de emergencia.

#### Procedimiento

**Paso 1** Seleccione **Menú principal > MANTENER > Gerente > Mantenimiento.**

Figura 5-278 Mantenimiento

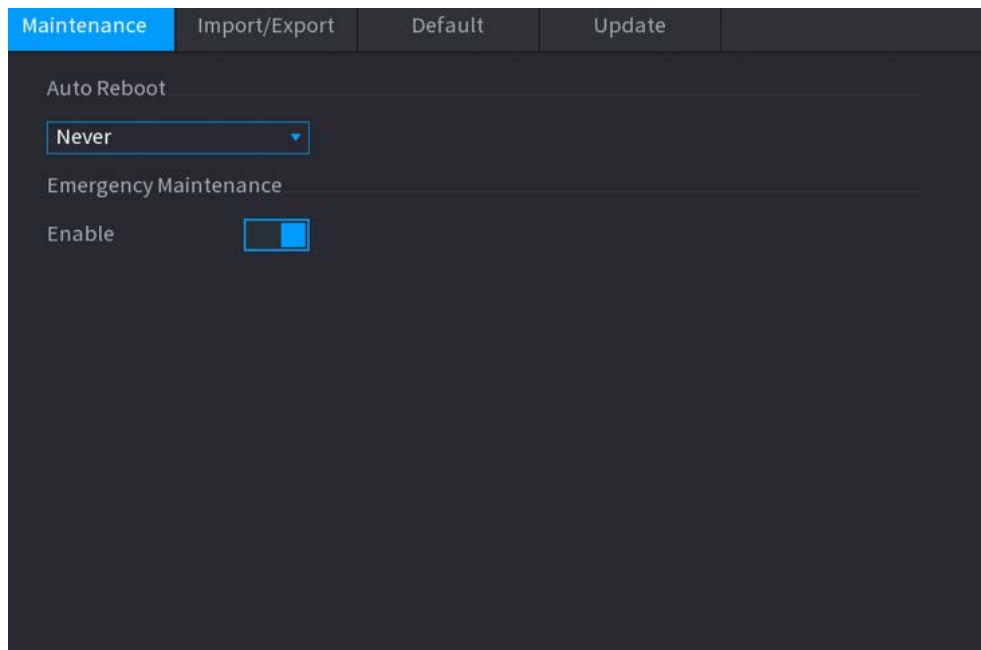

**Paso 2** Configure los parámetros.

- **Reinicio automático:** permite que el dispositivo se reinicie en el tiempo de inactividad.
- **Mantenimiento de emergencia:** cuando el dispositivo tiene un corte de energía de actualización, un error de ejecución y otros problemas, y no puede iniciar sesión, puede usar la función de mantenimiento de emergencia para reiniciar el dispositivo, borrar la configuración, actualizar el sistema y más.

**Paso 3** Hacer clic **Aplicar**.

#### 5.19.4.2 Exportación de la configuración del sistema

### Información de contexto

Puede exportar o importar la configuración del sistema del dispositivo si hay varios dispositivos que requieren la misma configuración.



- **El **Importación y exportación** interfaz no se puede abrir si la operación de copia de seguridad está en curso en el otro interfaces**
- **Cuando abres el **Importación y exportación** interfaz, el sistema actualiza los dispositivos y establece el directorio actual como el primer directorio raíz.**
- **Hacer clic **Formato** para formatear el dispositivo de almacenamiento USB.**

#### Procedimiento

**Paso 1** Seleccione **Menú principal > MANTENER > Gerente > Importación y exportación**.

Figura 5-279 Importación y exportación

The screenshot shows a web interface with a dark theme. At the top, there are four tabs: "Maintenance", "Import/Export" (which is highlighted in blue), "Default", and "Update". Below the tabs, there are several input fields and buttons:

- "Device Name" with a dropdown menu, a "Refresh" button, and a "Format" button.
- "Total Space" and "Free Space" with input fields.
- "Address" with an input field.
- A table with the following headers: "Name", "Size", "Type", and "Delete". The table body is currently empty.
- A red warning message: "Imported configuration will overwrite previous configuration."
- At the bottom, there is a "New Folder" button, an "Import" button, and an "Export" button.

**Paso 2** Inserte un dispositivo de almacenamiento USB en uno de los puertos USB del dispositivo.

**Paso 3** Hacer clic **Actualizar** para actualizar la interfaz.

Se muestra el dispositivo de almacenamiento USB conectado.

Figura 5-280 Dispositivo USB conectado

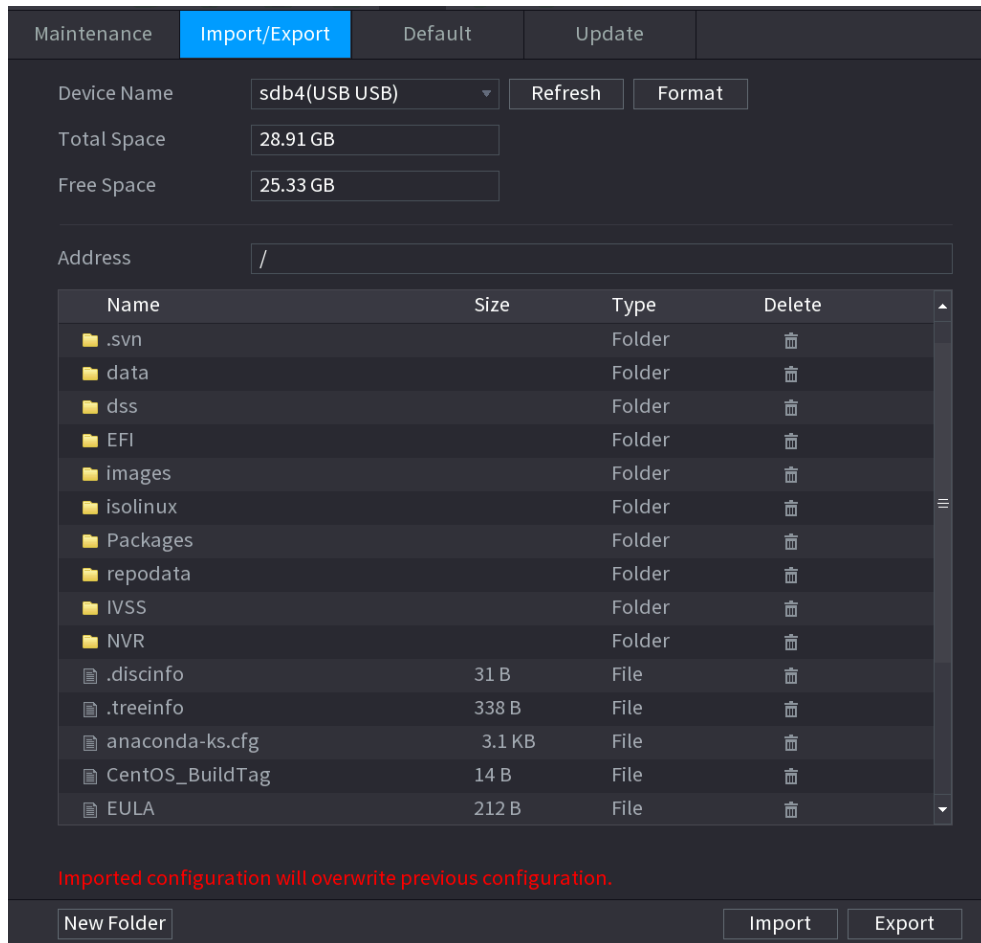
**Paso 4**

 Hacer clic **Exportar**.

Hay una carpeta con el estilo de nombre "Config\_[YYYYMMDDhhmmss]". Haga doble clic en esta carpeta para ver los archivos de copia de seguridad.

**5.19.4.3 Restablecimiento de valores predeterminados**
**5.19.4.3.1 Restablecimiento de valores predeterminados en la interfaz local**

## Información de contexto



Esta función es solo para la cuenta de administrador.

Puede restaurar el dispositivo a la configuración predeterminada en la interfaz local.

**Procedimiento**

**Paso 1** Seleccione **Menú principal**>**MANTENER**>**Gerente**>**Defecto**.

Figura 5-281 Predeterminado

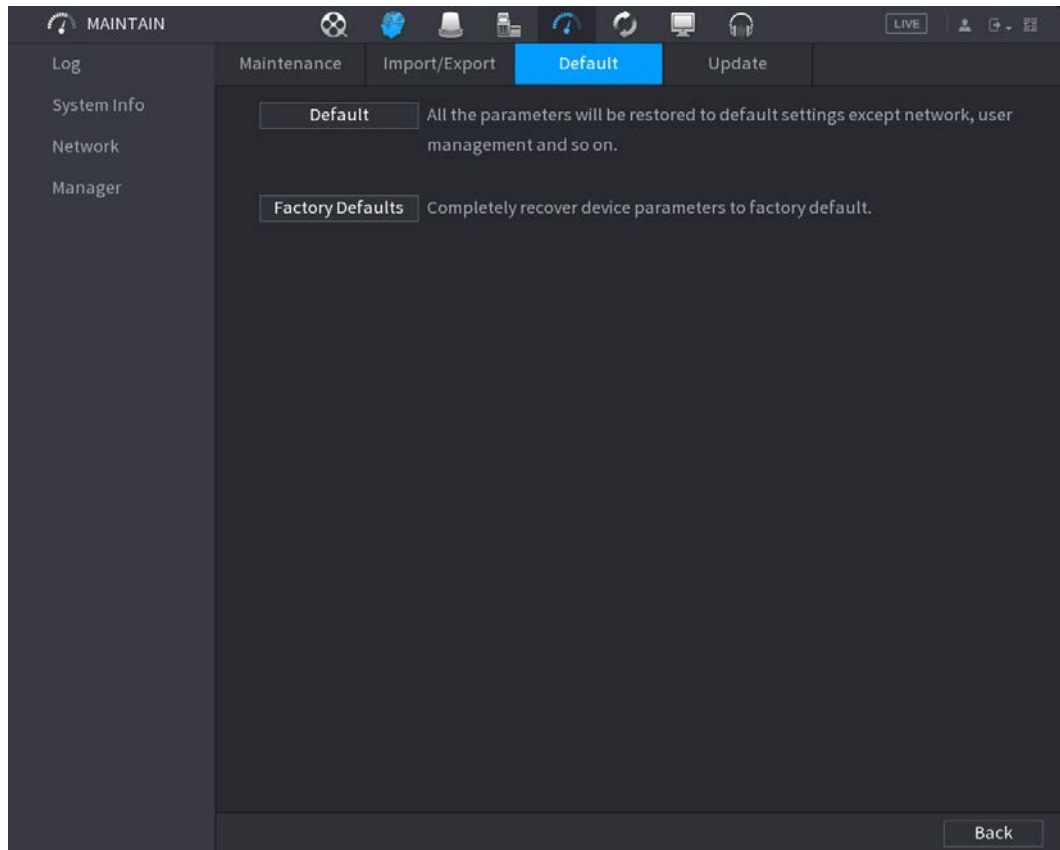

**Paso 2** Restaurar la configuración.

- **Defecto:** Restaure todas las configuraciones, excepto la configuración de red y la administración de usuarios, a los valores predeterminados.
- **Predeterminado de fábrica:** Restaure todas las configuraciones a los valores predeterminados de fábrica.

#### 5.19.4.3.2 Restablecimiento del dispositivo a través del botón Restablecer

### Información de contexto

Puede usar el botón de reinicio en la placa base para restablecer el dispositivo a la configuración predeterminada de fábrica.



El botón de reinicio está disponible en modelos seleccionados.



Después de reiniciar, se perderán todas las configuraciones.

#### Procedimiento

**Paso 1** Desconecte el dispositivo de la fuente de alimentación y luego retire el panel de la cubierta. Para obtener más información sobre cómo retirar el panel de la cubierta, consulte "3.3 Instalación de la unidad de disco duro".

**Paso 2** Busque el botón de reinicio en la placa base y luego vuelva a conectar el dispositivo a la fuente de alimentación.

**Paso 3** Mantenga presionado el botón de reinicio de 5 a 10 segundos.

Figura 5-282 Botón de reinicio

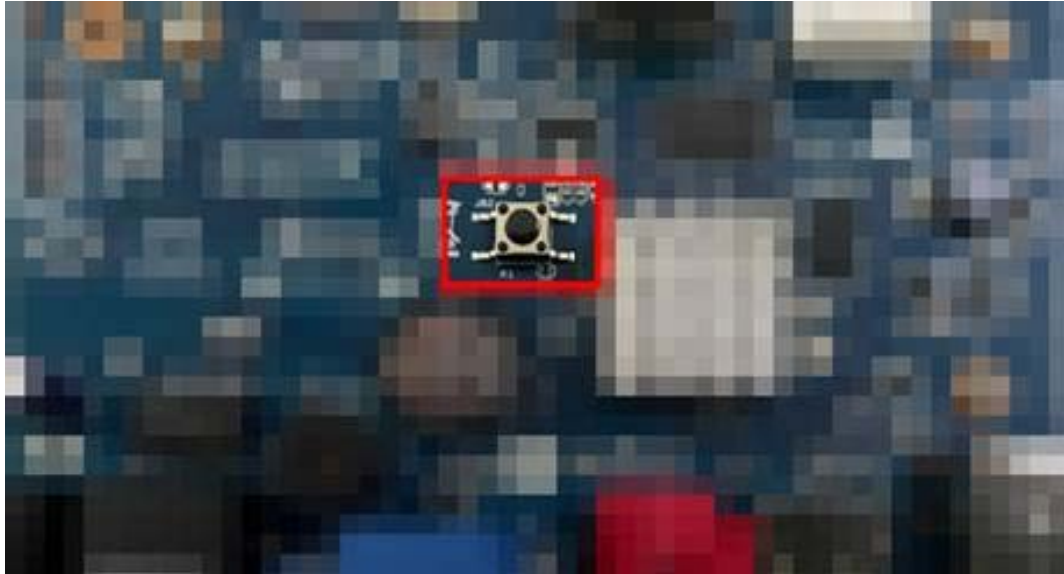

**Paso 4** Reinicie el dispositivo.

Después de que el dispositivo se reinicia, la configuración se ha restaurado a los valores predeterminados de fábrica.

#### 5.19.4.4 Actualización del sistema

##### 5.19.4.4.1 Archivo de actualización

###### Procedimiento

**Paso 1** Inserte un dispositivo de almacenamiento USB que contenga los archivos de actualización en el puerto USB del

**Paso 2** dispositivo. Seleccione **Menú principal > MANTENER > Gerente > Actualizar**

Figura 5-283 Actualización

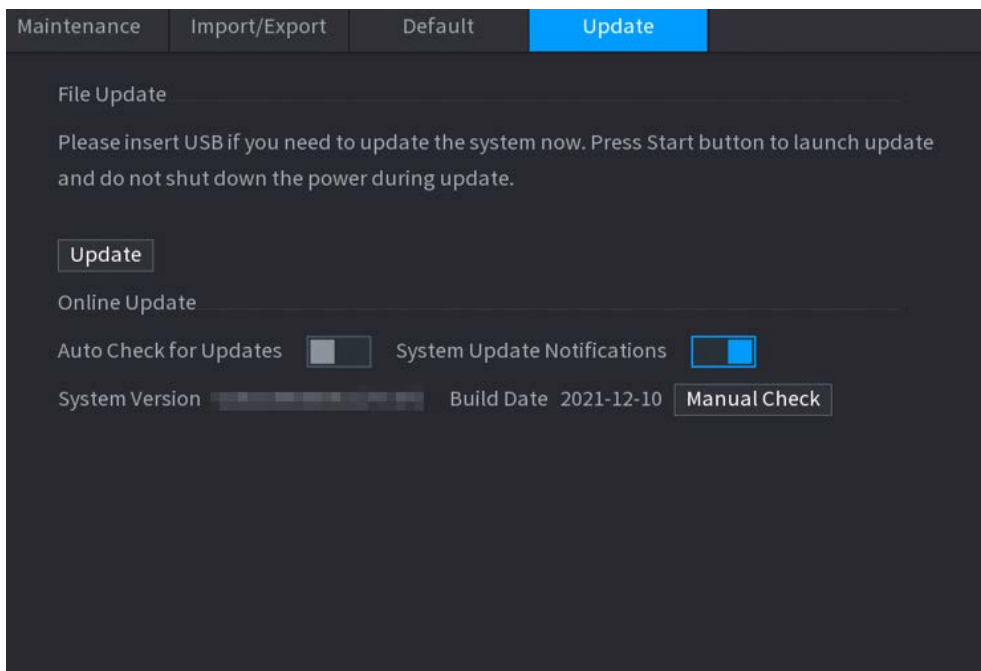

**Paso 3** Hacer clic **Actualizar**.



Figura 5-284 Examinar

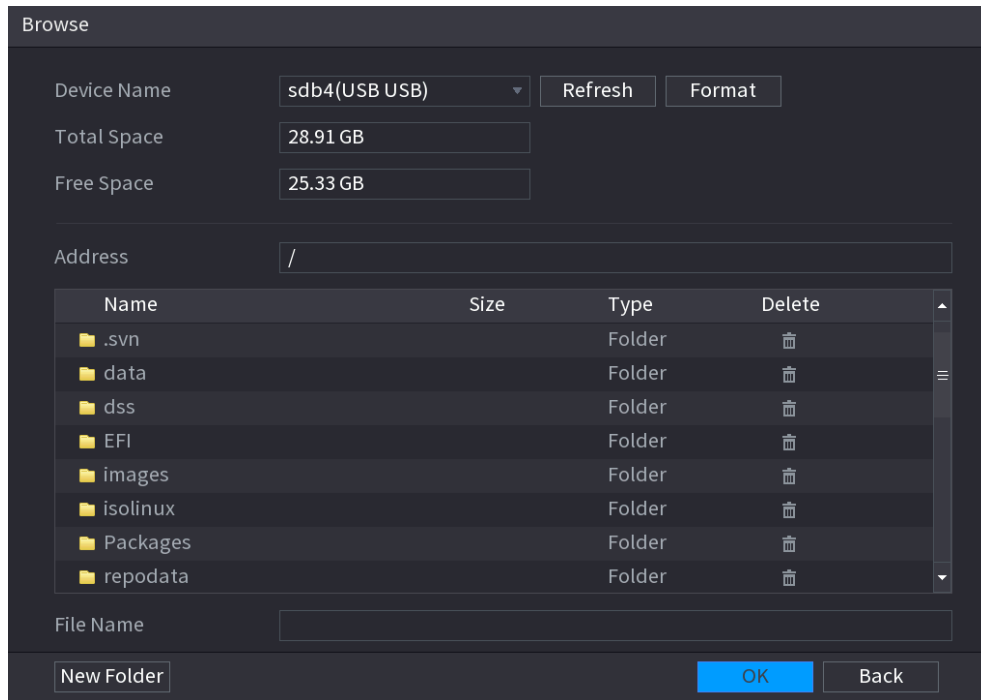

- Paso 4** Haga clic en el archivo que desea actualizar.
- Paso 5** El archivo seleccionado se muestra en la **Actualizar archivo** caja. Hacer clic
- Paso 6** **Comienzo.**

#### 5.19.4.4.2 Actualización en línea

### Información de contexto

Cuando el dispositivo está conectado a Internet, puede usar la función de actualización en línea para actualizar el sistema.

Antes de usar esta función, debe verificar si hay alguna versión nueva mediante verificación automática o verificación manual.

- Comprobación automática: el dispositivo comprueba si hay alguna nueva versión disponible a intervalos.
- Verificación manual: Realice una verificación en tiempo real si hay alguna nueva versión disponible.



Asegúrese de que la fuente de alimentación y la conexión de red sean correctas durante la actualización; de lo contrario el la actualización podría fallar.

#### Procedimiento

**Paso 1** Seleccione **Menú principal > MANTENER > Gerente > Actualizar**.

**Paso 2** Compruebe si hay alguna nueva versión disponible.

- Comprobación automática de actualizaciones: habilite la comprobación automática de actualizaciones.
- Comprobación manual: haga clic en **Comprobación manual**.

El sistema comienza a comprobar las nuevas versiones. Una vez completada la verificación, se muestra el resultado de la verificación.

- Si se muestra el texto "Es la última versión", no necesita actualizar.
- Si el texto indica que hay una nueva versión, vaya al paso 3. Haga clic en

**Paso 3** **Actualizar ahora** para actualizar el sistema.

### 5.19.4.4.3 Actualización de Uboot



- En el directorio raíz del dispositivo de almacenamiento USB, debe haber un archivo "u-boot.bin.img" y Se guardó el archivo "update.img" y el dispositivo de almacenamiento USB debe estar en formato FAT32.
- Asegúrese de que el dispositivo de almacenamiento USB esté insertado; de lo contrario, no se podrá realizar la actualización.

Al iniciar el dispositivo, el sistema verifica automáticamente si hay un dispositivo de almacenamiento USB conectado y cualquier archivo de actualización, y si es así y el resultado de la verificación del archivo de actualización es correcto, el sistema se actualizará automáticamente. La actualización de Uboot puede evitar la situación en la que debe actualizar a través de TFTP cuando el dispositivo está detenido.

### 5.19.4.5 Diagnóstico inteligente

Cuando se produzca una excepción, exporte los datos para comprobar los detalles. Seleccione **Mantener > Diagnóstico inteligente**.

Figura 5-285 Diagnóstico inteligente

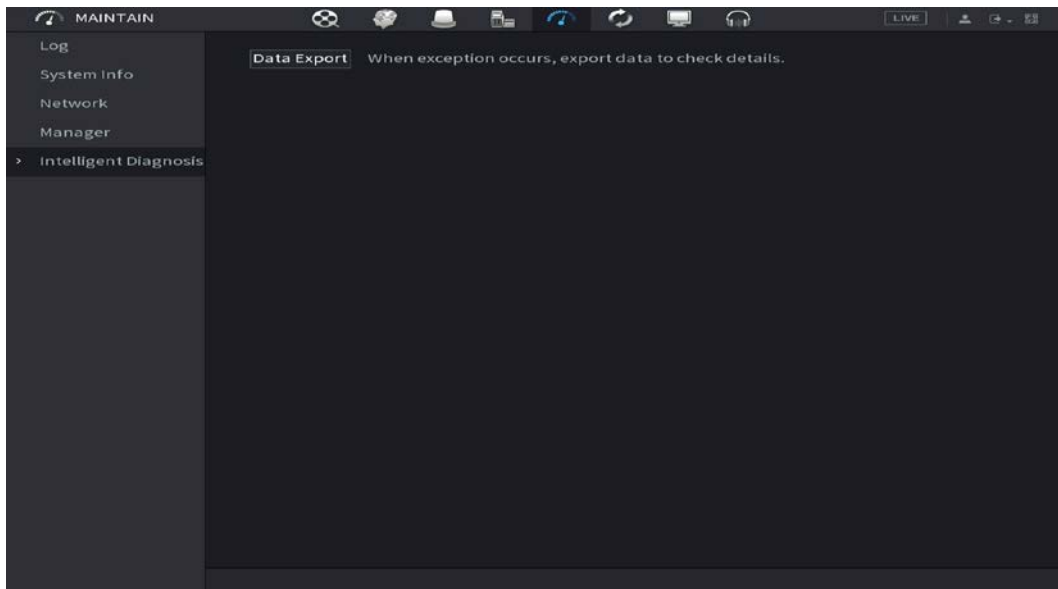

### 5.20 Emergente automático del dispositivo USB

Después de insertar el dispositivo USB, el sistema puede detectarlo automáticamente y mostrar el siguiente cuadro de diálogo. Le permite realizar copias de seguridad de archivos, registros, configuraciones o sistemas de actualización de manera conveniente.



Puede agregar un teclado USB a través del puerto USB y puede ingresar caracteres limitados al teclado virtual.

Figura 5-286 Indicación del dispositivo USB

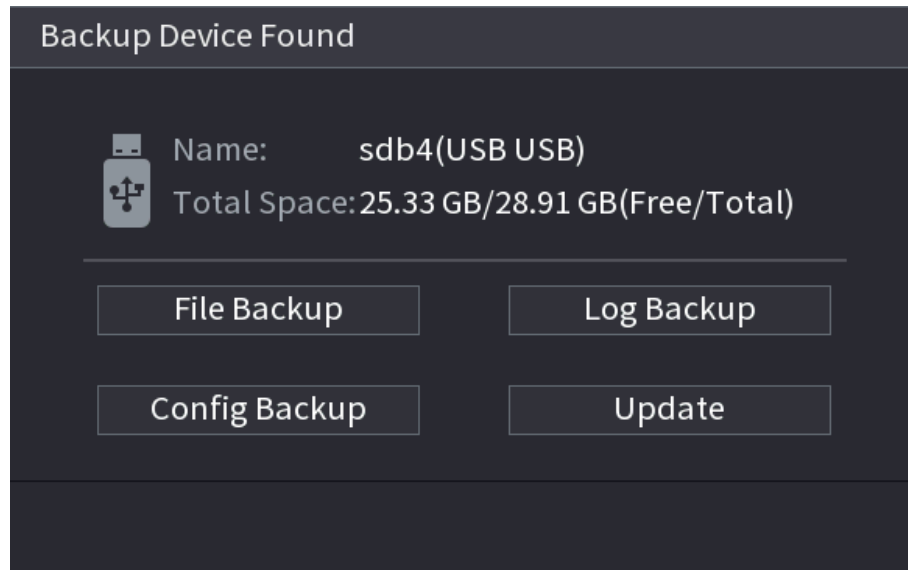

## 5.21 Apagado



- Cuando vea el cuadro de diálogo correspondiente "El sistema se está apagando..." No haga clic en encender- botón de apagado directamente.
- No desconecte el cable de alimentación ni haga clic en el botón de encendido y apagado para apagar el dispositivo directamente cuando el dispositivo está funcionando (especialmente cuando está grabando).
- Apague el dispositivo y luego desconecte el cable de alimentación antes de reemplazar el HDD.

### Procedimiento

- Desde el menú principal (Recomendado)
  1. Haga clic en  en la esquina superior derecha.

Figura 5-287 Apagado (1)



2. Seleccione **Apagar**.

Dibuje el patrón de desbloqueo o ingrese la contraseña primero si no tiene autoridad para apagar.

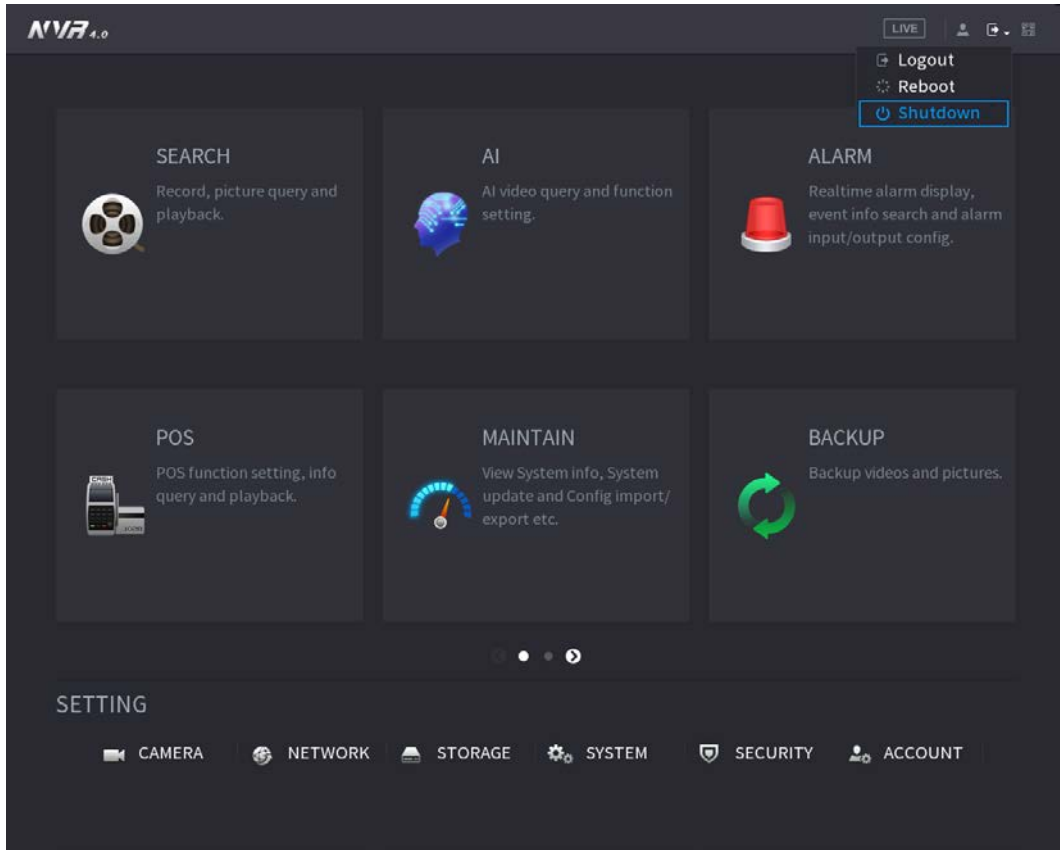
Figura 5-288 Apagado (2)



Figura 5-289 Apagado (3)



- **Control remoto**

Presione el botón de encendido en el control remoto durante al menos 3 segundos.

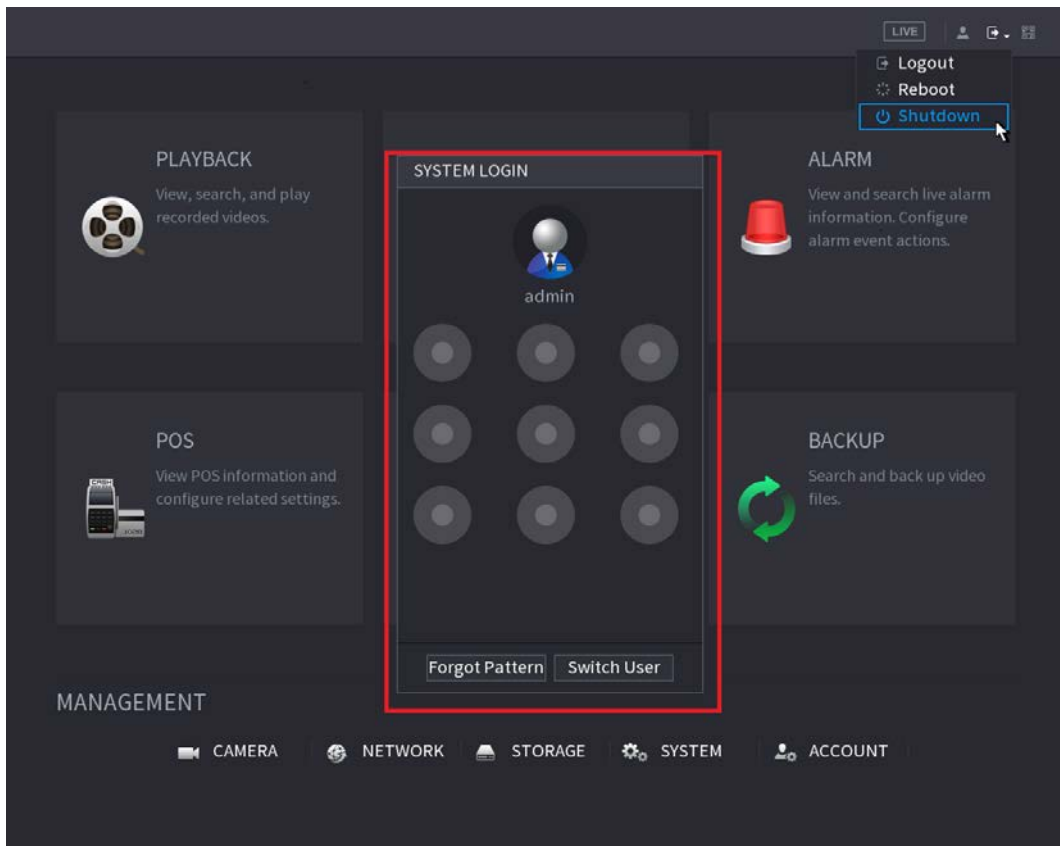
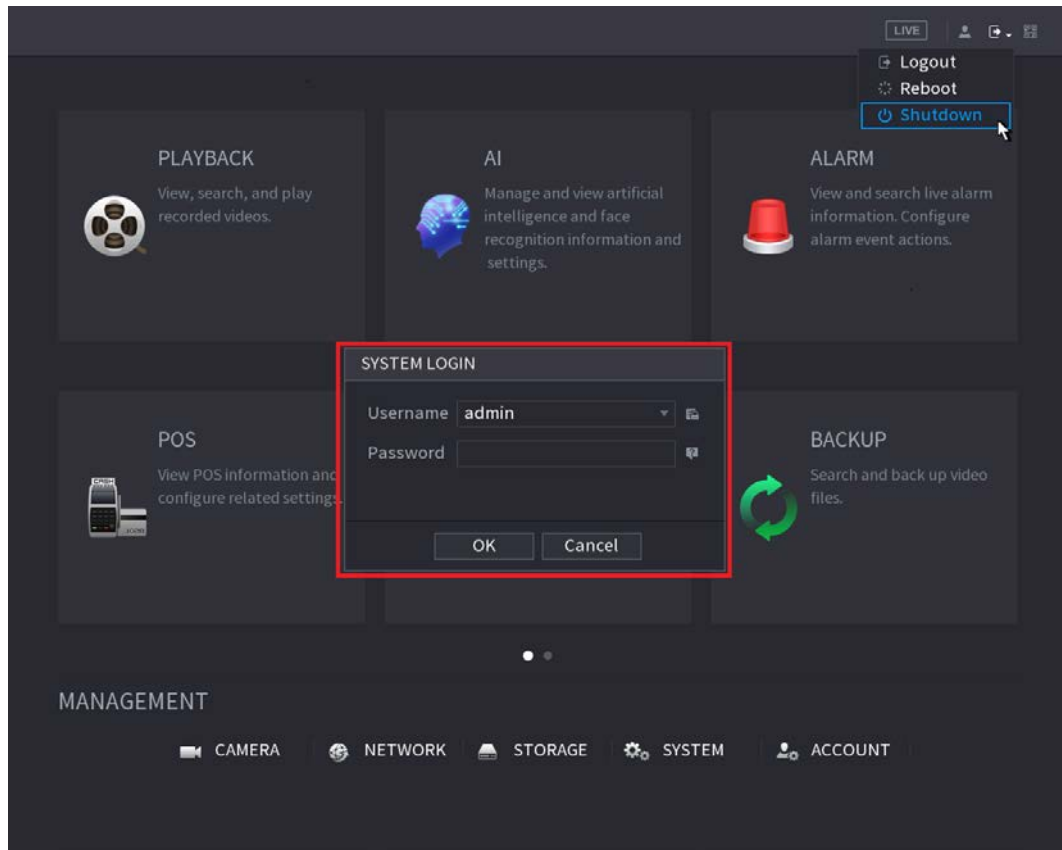
- **Presione el botón de encendido en el panel posterior del dispositivo.**

**Reanudación automática después de un corte de energía**

El sistema puede hacer una copia de seguridad del archivo de video automáticamente y reanudar el estado de funcionamiento anterior después de un corte de energía.

## 6 Operación web



- Las cifras del Manual se utilizan para introducir las operaciones y solo como referencia. Él la interfaz real puede ser diferente según el modelo que haya comprado.
- El Manual es un documento general para presentar el producto, por lo que puede haber algunas funciones descrito para el dispositivo en el manual no se aplica al modelo que compró.
- Además de la Web, puede usar nuestro Smart PSS para iniciar sesión en el dispositivo. Para obtener información detallada, consulte Smart Manual del usuario del PSS.

### 6.1 Conexión de red

#### Información de contexto



- La IP predeterminada de fábrica del Dispositivo es 192.168.1.108.
- El dispositivo admite el monitoreo en diferentes navegadores como Safari, Firefox, Google para realizar las funciones como monitoreo multicanal, control PTZ y parámetros del dispositivo configuraciones

#### Procedimiento

- Paso 1 Verifique para asegurarse de que el dispositivo se haya conectado a la red.
- Paso 2 Configure la dirección IP, la máscara de subred y la puerta de enlace para la PC y el dispositivo. Para obtener detalles sobre la configuración de red del Dispositivo, consulte "5.19.3 Red".
- Paso 3 En su PC, verifique la conexión de red del Dispositivo usando "ping \*\*\*.\*\*\*.\*\*\*.\*\*\*". Por lo general, el valor de retorno de TTL es 255.

### 6.2 Inicio de sesión web

- Paso 1 Abra el navegador, ingrese la dirección IP del dispositivo y luego presione Enter.

Figura 6-1 Inicio de sesión

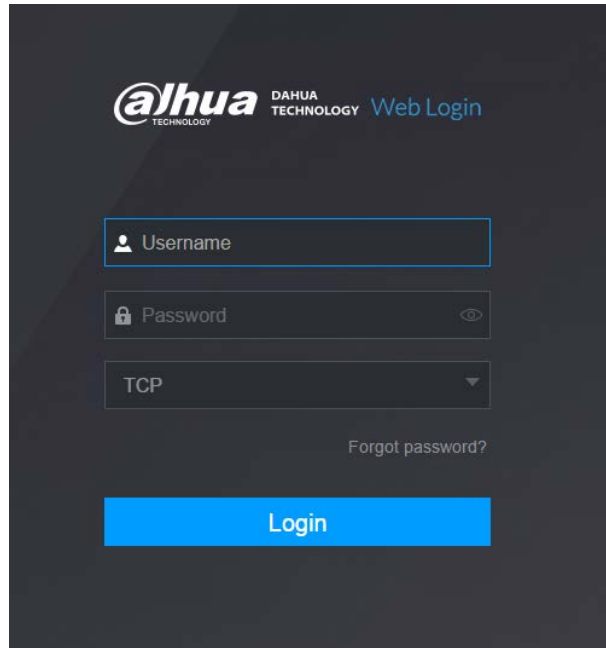

**Paso 2** Introduzca el nombre de usuario y la contraseña.



- La cuenta de administrador predeterminada es **administración**. La contraseña es la que estaba configurado durante la configuración inicial. Para garantizar la seguridad de su cuenta, le recomendamos mantenga la contraseña correctamente y cámbiela periódicamente.
- Hacer clic  para mostrar la contraseña.

**Paso 3** Hacer clic **Acceso**.

## 6.3 Menú principal web

Después de haber iniciado sesión en la web, se muestra el menú principal. Para operaciones detalladas, consulte "5 Operaciones locales".

Figura 6-2 Menú principal



Tabla 6-1 Símbolos del menú principal

No.	Icono	Descripción
1		Incluye un menú de configuración a través del cual puede configurar los ajustes de la cámara, los ajustes de red, los ajustes de almacenamiento, los ajustes del sistema, los ajustes de la cuenta y ver información.
2	Ninguna	Muestra la fecha y la hora del sistema.
3		cuando apuntas a , se muestra la cuenta de usuario actual.
4		Hacer clic , seleccione Cerrar sesión, Reiniciar o Apagar según su situación actual.
5		Muestra el código QR del número de serie del dispositivo y el cliente del teléfono móvil. <ul style="list-style-type: none"> <li>● Cliente de teléfono celular: use su teléfono móvil para escanear el código QR para agregar el dispositivo al cliente de teléfono celular y luego puede comenzar a acceder al dispositivo desde su teléfono celular.</li> <li>● Número de serie del dispositivo: obtenga el número de serie del dispositivo escaneando el código QR. Vaya a la plataforma de administración P2P y agregue el SN del dispositivo a la plataforma. Luego puede acceder y administrar el dispositivo en la WAN. Para obtener más información, consulte el manual de funcionamiento de P2P. También puede configurar la función P2P en las configuraciones locales, consulte "5.11.18 P2P".</li> </ul>
6		Muestra el menú principal de la web.
7	Ninguna	Incluye ocho mosaicos de funciones: <b>EN VIVO, REPRODUCCIÓN, AI, ALARMA, POS, OPERACIÓN, RESPALDO, PANTALLA y AUDIO</b> . Haga clic en cada mosaico para abrir la interfaz de configuración del mosaico. <ul style="list-style-type: none"> <li>● <b>EN VIVO</b>: Puede realizar operaciones como ver videos en tiempo real, configurar el diseño de canales, configurar los controles PTZ y usar las funciones de conversación inteligente y grabación instantánea si es necesario.</li> <li>● <b>REPRODUCCIÓN</b>: busque y reproduzca el video grabado guardado en el dispositivo.</li> <li>● <b>ALARMA</b>: busque información de alarma y configure acciones de eventos de alarma.</li> <li>● <b>AI</b>: Configurar y gestionar eventos de inteligencia artificial. Incluye búsqueda inteligente, parámetros y base de datos.</li> <li>● <b>TPV</b>: vea la información de POS y configure los ajustes relacionados.</li> <li>● <b>OPERACIÓN</b>: Ver información del sistema, importar/exportar archivos de configuración del sistema o actualizar el sistema.</li> <li>● <b>RESPALDO</b>: busque y haga una copia de seguridad de los archivos de video en la PC local o en un dispositivo de almacenamiento externo, como un dispositivo de almacenamiento USB.</li> <li>● <b>MOSTRAR</b>: Configure el efecto de visualización, como la visualización de contenido, la transparencia de la imagen y la resolución, y habilite la función de canal cero.</li> <li>● <b>AUDIO</b>: Administre archivos de audio y configure el horario de reproducción. El archivo de audio se puede reproducir en respuesta a un evento de alarma si la función de indicaciones de voz está habilitada.</li> </ul>



## 6.4 Servicio de clúster

La función de clúster, también conocida como redundancia de clúster, es un tipo de método de implementación que puede mejorar la confiabilidad del dispositivo. En el sistema de clúster, hay una serie de dispositivos principales y otra cantidad de dispositivos secundarios (el modo N+M), y tienen una dirección IP virtual (la IP del clúster). Cuando el dispositivo principal falla, el dispositivo secundario correspondiente se hará cargo del trabajo automáticamente. Cuando el dispositivo principal se recupere, el dispositivo secundario transmitirá los datos de configuración, la dirección IP del clúster y los videos grabados durante la falla al dispositivo principal, que luego se hará cargo del trabajo nuevamente.

En el sistema de clúster N+M, hay un servidor de administración, el servidor DCS (Consola de despacho), que es responsable de la administración de programación oportuna y correcta de los dispositivos principales y secundarios. Cuando crea un clúster, el dispositivo actual se usa como el primer subdispositivo y el servidor DCS de forma predeterminada.



Esta función está disponible en modelos seleccionados.

### 6.4.1 Configuración de IP de clúster

Cuando el dispositivo principal no funciona correctamente, el dispositivo secundario puede usar la configuración del dispositivo principal y la dirección IP virtual para reemplazar el trabajo (supervisar o registrar) en consecuencia. Cuando usa la IP virtual para acceder al dispositivo, aún puede ver el video en tiempo real y no hay riesgo de pérdida de registro.

- Paso 1** Inicie sesión en la web como usuario administrador.
- Paso 2** Seleccione **ENTORNO** > **Servicio de clúster** > **PI DEL CLÚSTER**.
- Paso 3** Seleccione **Permitir**.
- Paso 4** Configurar **Dirección IP**, **Máscara de subred** y **Puerta de enlace predeterminada**. Hacer clic **DE**
- Paso 5** **ACUERDO**.

### 6.4.2 Dispositivo principal

Puede agregar varios dispositivos principales manualmente. Después de habilitar la función de clúster, puede ver la dirección IP, el estado de funcionamiento y el registro de conexión del dispositivo principal.

- Paso 1** Seleccione **ENTORNO** > **Servicio de clúster** > **Dispositivo principal**.
- Paso 2** Hacer clic **Adición manual**.

Figura 6-3 Adición manual

**Paso 3** Configurar parámetros.

Tabla 6-2 Parámetros de agregar dispositivo principal

Parámetro	Descripción
Nombre del dispositivo	Personaliza el nombre del dispositivo.
Dirección IP	Ingrese la dirección IP del NVR.
Puerto	Configure el número de puerto TCP del servidor. El valor predeterminado es 37777.  Puede ver el número de puerto TCP actual en <b>ENTORNO&gt;Red&gt;Puerto</b> .
Usuario Contraseña	Ingrese el nombre de usuario y la contraseña del NVR.

**Paso 4** Hacer clic **DE ACUERDO**.

**Paso 5** (Opcional) Haga clic en  para ver la hora de ocurrencia del evento, el nombre, la operación y el motivo.

### 6.4.3 Subdispositivo

Quando agrega el primer subdispositivo, la IP predeterminada es la dirección IP del dispositivo que inicia sesión en la web. Desde **ENTORNO>Servicio de clúster>Subdispositivo**, puede agregar subdispositivos. Para obtener más información, consulte "6.4.2 Dispositivo principal".



Al agregar el primer subdispositivo, no necesita ingresar la dirección IP, porque el primer subdispositivo es el dispositivo actual por defecto.

Después de agregar el dispositivo principal y el dispositivo secundario, debe habilitar la función de clúster. Consulte "6.4.5 Configuración del control de clúster" para obtener más información.

## 6.4.4 Transferencia de vídeos

Después de que el dispositivo principal se haya recuperado, los videos grabados en el dispositivo secundario durante el período de falla se pueden transferir al dispositivo principal.

### requisitos previos

El dispositivo principal funciona normalmente.

### Procedimiento

**Paso 1** Seleccione **ENTORNO>Servicio de clúster>Grabador de transferencia**.

**Paso 2** Hacer clic **Agregar tarea**. Configurar parámetros.

**Paso 3**

**Paso 4** Hacer clic **DE ACUERDO**.

Puedes hacer clic  para ver los detalles de la tarea de transferencia.

## 6.4.5 Configuración del control de clúster

### 6.4.5.1 Control de grupos

Desde **ENTORNO>Servicio de clúster>Control de racimo**, puede habilitar o deshabilitar el clúster.

Figura 6-4 Clúster de inicio

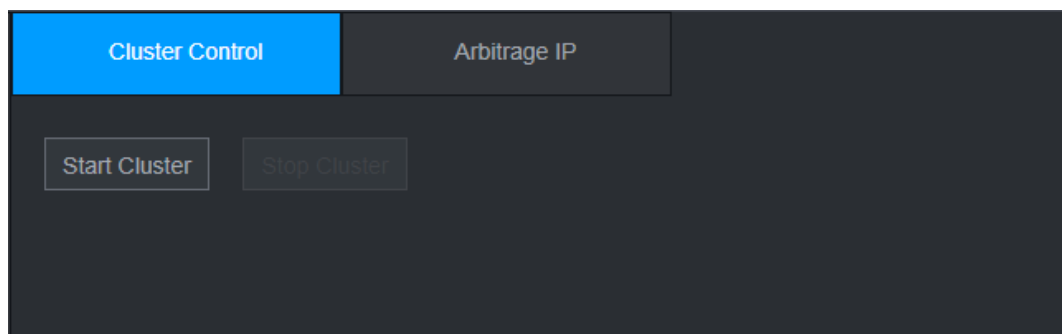

Puede ver el mensaje correspondiente si habilitó correctamente el servicio de clúster.

### 6.4.5.2 IP de arbitraje

Cuando solo hay 2 dispositivos en el clúster, se requiere un dispositivo de terceros para determinar si el dispositivo principal está defectuoso, por lo que se debe establecer una IP de arbitraje para que el clúster realice una operación de reemplazo normal. La IP de arbitraje puede ser la dirección IP de otro dispositivo, computadora o puerta de enlace.

**Paso 1** Seleccione **ENTORNO>Servicio de clúster>PI de arbitraje**.

Figura 6-5 IP de arbitraje

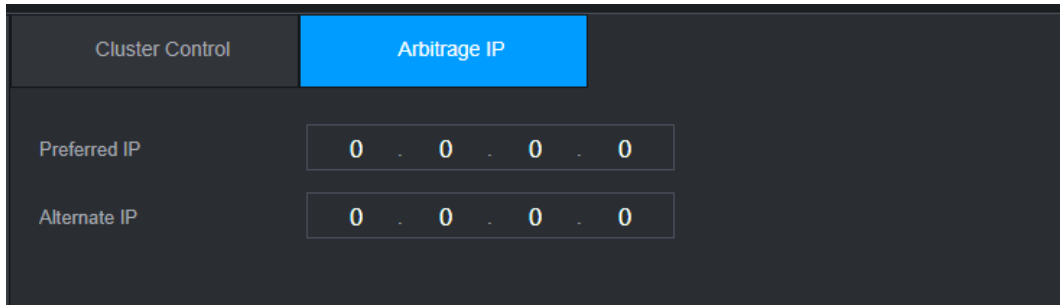

Cluster Control	Arbitrage IP
Preferred IP	0 . 0 . 0 . 0
Alternate IP	0 . 0 . 0 . 0

**Paso 2** Configure la IP preferida y alternativa. Hacer clic **DE**

**Paso 3** **ACUERDO.**

## 6.4.6 Registro de clúster

Puede buscar y ver registros de clústeres.

**Paso 1** Seleccione **ENTORNO>Servicio de clúster>Registro de clúster.**

Figura 6-6 Registro de clúster

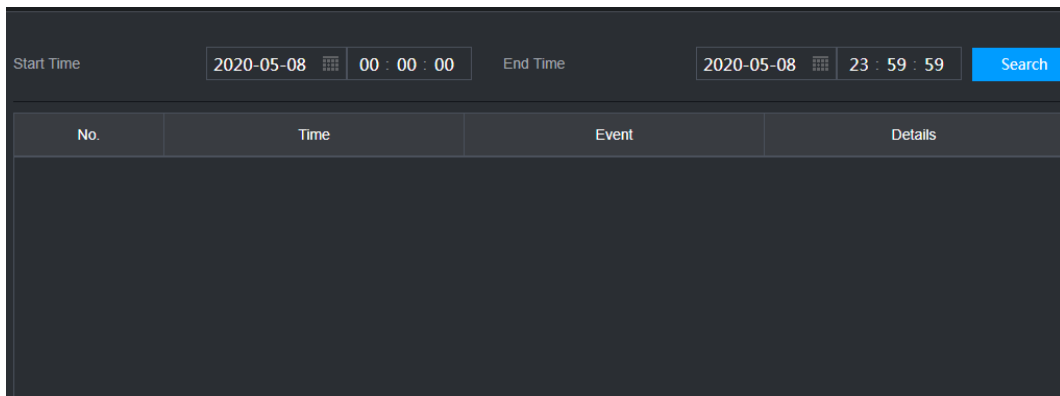

No.	Time	Event	Details
-----	------	-------	---------

**Paso 2** Introduzca la hora de inicio y la hora de finalización.

**Paso 3** Hacer clic **Búsqueda.**

## 7 Glosario

- **DHCP:** DHCP (Protocolo de configuración dinámica de host) es uno de los grupos de protocolos TCP/IP. Se usa principalmente para asignar direcciones IP temporales a computadoras en una red.
- **DDNS:** DDNS (Dynamic Domain Name Server) es un servicio que asigna nombres de dominio de Internet a direcciones IP. Este servicio es útil para cualquiera que quiera operar un servidor (servidor web, servidor de correo, servidor ftp y más) conectado a Internet con una IP dinámica o para alguien que quiera conectarse a una computadora de oficina o servidor desde una ubicación remota con programa
- **eSATA:** eSATA (External Serial AT) es una interfaz que proporciona una transferencia de datos rápida para dispositivos de almacenamiento externo. Son las especificaciones de extensión de una interfaz SATA.
- **GPS:** GPS (Global Positioning System) es un sistema satelital, protegido por los EE. UU., que orbita con seguridad a miles de kilómetros sobre la tierra.
- **PPPoE:** PPPoE (protocolo punto a punto sobre Ethernet) es una especificación para conectar múltiples usuarios de computadoras en una red de área local Ethernet a un sitio remoto. Ahora el modo popular es ADSL y adopta el protocolo PPPoE.
- **Wifi:** Wi-Fi es el nombre de una popular tecnología de redes inalámbricas que utiliza ondas de radio para proporcionar conexiones inalámbricas de red e Internet de alta velocidad. El estándar es para redes de área local inalámbricas (WLAN). Es como un lenguaje común que utilizan todos los dispositivos para comunicarse entre sí. En realidad, es IEEE802.11, una familia de estándares El IEEE (Instituto de Ingenieros Eléctricos y Electrónicos Inc.)
- **3G:** 3G es el estándar de red inalámbrica. Se llama 3G porque es la tercera generación de estándares de telecomunicaciones celulares. 3G es una red más rápida para la transmisión telefónica y de datos y la velocidad supera varios cientos de kbps. Ahora hay cuatro estándares: CDMA2000, WCDMA, TD-SCDMA y WiMAX.
- **Doble flujo:** La tecnología de transmisión dual adopta un flujo de bits de alta velocidad para el almacenamiento HD local, como la codificación QCIF/CIF/2CIF/DCIF/4CIF, y un flujo de bits de baja velocidad para la transmisión en red, como la codificación QCIF/CIF. Puede equilibrar el almacenamiento local y la transmisión de red remota. El flujo dual puede cumplir con los requisitos de ancho de banda de diferencia de la transmisión local y la transmisión remota. De esta forma, la transmisión local que utiliza un flujo de bits alto puede lograr almacenamiento HD y la transmisión de red adopta un flujo de bits bajo adecuado para los requisitos de fluidez de la red 3G como WCDMA, EVDO, TD-SCDMA.
- **valor de encendido y apagado:** Es el muestreo y la salida de la señal no consecutiva. Incluye muestreo remoto y salida remota. Tiene dos estados: 1/0.

## 8 preguntas frecuentes

Preguntas	Razones
El dispositivo no pudo iniciarse correctamente.	<ul style="list-style-type: none"> <li>● Potencia de entrada incorrecta.</li> <li>● Conexión incorrecta del cable de alimentación.</li> <li>● Interruptor de alimentación dañado.</li> <li>● Programa incorrecto.</li> <li>● Disco duro dañado.</li> <li>● Placa base dañada.</li> </ul>
El dispositivo se apaga automáticamente o deja de funcionar.	<ul style="list-style-type: none"> <li>● Voltaje de entrada inestable o insuficiente.</li> <li>● Potencia de botón insuficiente.</li> <li>● Entorno operativo inadecuado.</li> <li>● Error de hardware.</li> </ul>
El dispositivo no puede detectar HDD.	<ul style="list-style-type: none"> <li>● Disco duro o cinta de disco duro dañados.</li> <li>● Conexión floja del cable HDD.</li> <li>● Puerto SATA dañado.</li> </ul>
No hay salida de video en todos los canales.	<ul style="list-style-type: none"> <li>● La versión del programa no es correcta.</li> <li>● El brillo es 0.</li> <li>● Error de hardware.</li> </ul>
No puedo encontrar registros locales.	<ul style="list-style-type: none"> <li>● Disco duro o cinta de disco duro dañados.</li> <li>● La versión del programa no es correcta.</li> <li>● El archivo grabado ha sido sobrescrito.</li> <li>● La función de grabación ha sido deshabilitada.</li> </ul>
Videos grabados distorsionados.	<ul style="list-style-type: none"> <li>● La configuración de calidad de video es demasiado baja.</li> <li>● Error de lectura del programa, los datos de bits son demasiado pequeños. Hay mosaico en la pantalla completa. Reinicie el NVR para resolver este problema.</li> <li>● Error de cinta de datos de HDD.</li> <li>● Mal funcionamiento del disco duro.</li> <li>● Mal funcionamiento del hardware NVR.</li> </ul>
La visualización de la hora no es correcta.	<ul style="list-style-type: none"> <li>● La configuración no es correcta.</li> <li>● El contacto de la batería no es correcto o el voltaje es demasiado bajo.</li> <li>● El cristal está roto.</li> </ul>

Preguntas	Razones
NVR no puede controlar PTZ.	<ul style="list-style-type: none"> <li>● Error de PTZ del panel frontal</li> <li>● La configuración, conexión o instalación del decodificador PTZ no es correcta.</li> <li>● La conexión del cable no es correcta.</li> <li>● La configuración de PTZ no es correcta.</li> <li>● El decodificador PTZ y el protocolo NVR no son compatibles.</li> <li>● El decodificador PTZ y la dirección NVR no son compatibles.</li> <li>● Cuando hay varios decodificadores, agregue 120 ohmios entre los cables A/B del decodificador PTZ más alejados para eliminar la reverberación o la coincidencia de impedancia. De lo contrario, el control PTZ no es estable.</li> <li>● La distancia es demasiado grande.</li> </ul>
No puedo iniciar sesión en client-end o web.	<ul style="list-style-type: none"> <li>● Para usuarios de Windows 98 o Windows ME, actualice su sistema a Windows 2000 sp4. O puede instalar el software de cliente final de una versión inferior. Tenga en cuenta que, en este momento, nuestro NVR no es compatible con el control de Windows VISTA.</li> <li>● El control ActiveX ha sido deshabilitado.</li> <li>● Sin dx8.1 o superior. Actualice el controlador de la tarjeta de visualización.</li> <li>● <b>Error de conexión de red.</b></li> <li>● Error de configuración de red.</li> <li>● La contraseña o el nombre de usuario no es válido.</li> <li>● El extremo del cliente no es compatible con el programa NVR.</li> </ul>
Solo hay mosaico sin video cuando se obtiene una vista previa o se reproduce un archivo de video de forma remota.	<ul style="list-style-type: none"> <li>● La fluidez de la red no es buena.</li> <li>● Los recursos del cliente final son límite.</li> <li>● El usuario actual no tiene derecho a monitorear.</li> </ul>
La conexión de red no es estable.	<ul style="list-style-type: none"> <li>● <b>La red no es estable.</b></li> <li>● Conflicto de dirección IP.</li> <li>● Conflicto de dirección MAC.</li> <li>● La tarjeta de red de la PC o del dispositivo no es buena.</li> </ul>
Error de grabación/error de respaldo USB.	<ul style="list-style-type: none"> <li>● <b>Burner y NVR están en el mismo cable de datos.</b></li> <li>● El sistema utiliza demasiados recursos de la CPU. Primero detenga la grabación y luego comience la copia de seguridad.</li> <li>● La cantidad de datos supera la capacidad del dispositivo de copia de seguridad. Podría resultar en un error del quemador.</li> <li>● El dispositivo de copia de seguridad no es compatible.</li> <li>● El dispositivo de copia de seguridad está dañado.</li> </ul>
El teclado no puede controlar NVR.	<ul style="list-style-type: none"> <li>● La configuración del puerto serie del NVR no es correcta.</li> <li>● La dirección no es correcta.</li> <li>● Cuando hay varios conmutadores, la fuente de alimentación no es suficiente.</li> <li>● La distancia de transmisión es demasiado grande.</li> </ul>

Preguntas	Razones
La señal de alarma no se puede desarmar.	<ul style="list-style-type: none"> <li>● La configuración de la alarma no es correcta.</li> <li>● La salida de alarma se ha abierto manualmente.</li> <li>● Error del dispositivo de entrada o la conexión no es correcta.</li> <li>● Algunas versiones del programa pueden tener este problema. Actualice su sistema.</li> </ul>
La función de alarma es nula.	<ul style="list-style-type: none"> <li>● La configuración de la alarma no es correcta.</li> <li>● La conexión del cable de alarma no es correcta.</li> <li>● La señal de entrada de alarma no es correcta.</li> <li>● Hay dos bucles conectados a un dispositivo de alarma.</li> </ul>
El período de almacenamiento de registros no es suficiente.	<ul style="list-style-type: none"> <li>● La calidad de la cámara es demasiado baja. La lente está sucia. La cámara está instalada contra la luz. La configuración de la apertura de la cámara no es correcta.</li> <li>● La capacidad del disco duro no es suficiente.</li> <li>● El disco duro está dañado.</li> </ul>
No se puede reproducir el archivo descargado.	<ul style="list-style-type: none"> <li>● No hay reproductor multimedia.</li> <li>● Sin software de aceleración gráfica DXB8.1 o superior.</li> <li>● No hay control DivX503Bundle.exe cuando reproduce el archivo transformado a AVI a través del reproductor multimedia.</li> <li>● No DivX503Bundle.exe o ffdshow-2004 1012 .exe en el sistema operativo Windows XP.</li> </ul>
Olvidé la contraseña de operación del menú local o la red clave	<p>Comuníquese con su ingeniero de servicio local o con nuestro representante de ventas para obtener ayuda. Podemos guiarlo para resolver este problema.</p>
No hay vídeo. La pantalla está en negro.	<ul style="list-style-type: none"> <li>● La dirección IP de IPC no es correcta.</li> <li>● El número de puerto IPC no es correcto.</li> <li>● La cuenta de IPC (nombre de usuario/contraseña) no es correcta.</li> <li>● IPC está fuera de línea.</li> </ul>
El video mostrado no está completo en el monitor.	<p>Compruebe la configuración de resolución actual. Si la configuración actual es 1920*1080, debe configurar la resolución del monitor en 1920*1080.</p>
No hay salida HDMI.	<ul style="list-style-type: none"> <li>● El visualizador no está en modo HDMI.</li> <li>● La conexión del cable HDMI no es correcta.</li> </ul>
El video no es fluido cuando lo veo en modo multicanal desde el extremo del cliente.	<ul style="list-style-type: none"> <li>● El ancho de banda de la red no es suficiente. La operación de monitor multicanal necesita al menos 100M o más.</li> <li>● Los recursos de su PC no son suficientes. Para la operación de monitor remoto de 16 canales, la PC debe tener el siguiente entorno: Quad Core, memoria 2G o superior, visualizador independiente, memoria de tarjeta de visualización de 256M o superior.</li> </ul>



Preguntas	Razones
No puedo conectarme al IPC	<ul style="list-style-type: none"> <li>● Asegúrese de que el IPC se haya iniciado.</li> <li>● La conexión de red IPC es correcta y está en línea</li> <li>● La IP de IPC está en la lista de bloqueo.</li> <li>● El dispositivo se ha conectado a demasiados IPC. No puede transmitir el video.</li> <li>● Verifique que el valor del puerto IPC y la zona horaria sean las mismas que las del NVR.</li> <li>● Asegúrese de que el entorno de red actual sea estable.</li> </ul>
Después de configurar la resolución NVR en 1080P, mi monitor no puede mostrar.	Apague el dispositivo y luego reinícelo. Cuando reinicie, presione el botón Fn al mismo tiempo y luego suéltelo después de 5 segundos. Puede restaurar la resolución de NVR a la configuración predeterminada.
Mi cuenta de administrador ha sido cambiada y no puedo iniciar sesión.	<p>Use telnet y luego ingrese el siguiente comando:</p> <pre>cd /mnt/mtd/Config/ grupo rm-rf rm-rf contraseña</pre> <p>Reinicie el dispositivo para restaurar la contraseña predeterminada.</p>
Después de iniciar sesión en la web, no puedo encontrar la interfaz remota para agregar el IPC.	Borre los controles web y vuelva a cargar.
Hay IP y puerta de enlace, puedo acceder a Internet a través del enrutador. Pero no puedo acceder a Internet después de reiniciar el NVR.	Use el comando PING para verificar si puede conectarse a la puerta de enlace o no. Use telnet para acceder y luego use el comando "ifconfig-a" para verificar la dirección IP del dispositivo. Si ve la máscara de subred y la puerta de enlace ha cambiado después del reinicio. Actualice las aplicaciones y configure de nuevo.
Yo uso el monitor VGA. Quiero saber si uso el modo de ventana múltiple, veo el video de la transmisión principal o de la transmisión secundaria.	<ul style="list-style-type: none"> <li>● Para el producto de la serie de 32 canales, la ventana de 9/16 está usando la transmisión secundaria.</li> <li>● Para el producto de la serie 4/8/16, el sistema está utilizando el flujo principal sin importar en qué modo de visualización se encuentre.</li> </ul>

## Mantenimiento diario

- Utilice el cepillo para limpiar la placa, el conector hembra y el chasis con regularidad.
- El dispositivo debe estar sólidamente conectado a tierra en caso de que haya perturbaciones de audio/video. Mantenga el dispositivo alejado del voltaje estático o voltaje inducido.
- Desconecte el cable de alimentación antes de quitar el cable de señal de audio/video, el cable RS-232 o RS-485.
- No conecte el televisor al puerto de salida de video local (VOUT). Podría resultar en un circuito de salida de video.
- Apague siempre el dispositivo correctamente. Use la función de apagado en el menú, o puede presionar el botón de encendido en el panel posterior durante al menos tres segundos para apagar el dispositivo. De lo contrario, podría provocar un mal funcionamiento del HDD.
- Asegúrese de que el dispositivo esté alejado de la luz solar directa u otras fuentes de calor. Mantenga la ventilación de sonido.
- Revise y mantenga el dispositivo regularmente.

## Apéndice 1 Cálculo de capacidad de HDD

Calcule la capacidad total que necesita cada dispositivo según la grabación de video (tipo de grabación de video y tiempo de almacenamiento del archivo de video).

1. Según la fórmula (1) para calcular la capacidad de almacenamiento  $q_i$  esa es la capacidad de cada canal necesaria para cada hora, unidad Mbyte.

$$q_i = d_i \div 8 \times 3600 \div 1024 \quad (1)$$

En la fórmula:  $d_i$  significa la tasa de bits, unidad Kbit/s

2. Después de que se confirme el requisito de tiempo de video, de acuerdo con la fórmula (2) para calcular la capacidad de almacenamiento, que es el almacenamiento de cada unidad de Mbyte necesaria del canal.

$$m_i = q_i \times h_i \times D_i \quad (2)$$

En la fórmula:

$h_i$  significa el tiempo de grabación para cada día (hora) significa el

$D_i$  número de días durante los cuales se guardará el video

3. De acuerdo con la Fórmula (3) para calcular la capacidad total (acumulación) de los  $q_T$  que es necesario para todos canales en el dispositivo durante **grabación de video programada**.

$$q_T = \sum_{i=1}^c m_i \quad (3)$$

En la fórmula:

$c$  significa el número total de canales en un dispositivo

4. Según la fórmula (4) para calcular la capacidad total (acumulación)  $q_T$  que es necesario para todos canales en el dispositivo durante **grabación de video de alarma (incluyendo detección de movimiento)**.

$$q_T = \sum_{i=1}^c m_i \times a\% \quad (4)$$

En la fórmula:  $a\%$  significa tasa de ocurrencia de alarmas

## Apéndice 2 Funcionamiento del ratón

Apéndice Tabla 2-1 Funcionamiento del ratón

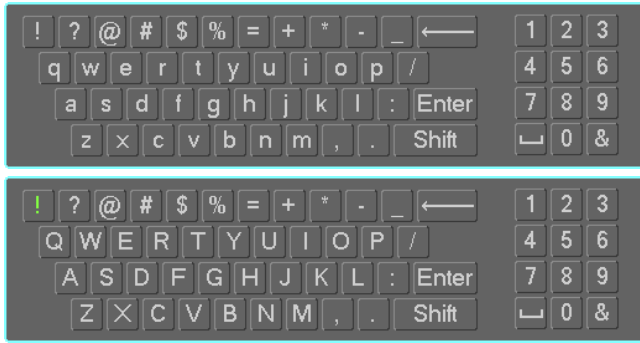
Operación	Descripción
Clic izquierdo del mouse	Cuando haya seleccionado un elemento del menú, haga clic con el botón izquierdo del mouse para ver el contenido del menú.
	Modifique la casilla de verificación o el estado de detección de movimiento.
	Haga clic en el cuadro combinado para que aparezca la lista desplegable
	En el cuadro de entrada, puede seleccionar métodos de entrada. Haga clic con el botón izquierdo en el botón correspondiente en el panel, puede ingresar caracteres numéricos/ingleses (inferior mayúsculas/minúsculas). Aquí←significa botón de retroceso. _significa botón de espacio. En el modo de entrada en inglés: _ significa ingresar un icono de retroceso y← significa eliminar el carácter anterior.
	
En el modo de entrada de números: _ significa claro y←significa eliminar el número anterior.	
Doble clic izquierdo ratón	Implemente una operación de control especial, como hacer doble clic en un elemento de la lista de archivos para reproducir el video.
	En el modo de ventana múltiple, haga doble clic con el botón izquierdo en un canal para verlo en ventana completa.
	Haga doble clic con el botón izquierdo en el video actual nuevamente para volver al modo de ventana múltiple anterior.
clic derecho del ratón	En el modo de monitor en tiempo real, aparece un menú contextual.
	Salir del menú actual sin guardar la modificación.
Presione el botón central	En el cuadro de entrada de números: Aumentar o disminuir el valor numérico.
	Cambie los elementos en la casilla de verificación.
	Página arriba o página abajo.
mover el ratón	Seleccione el control actual o mueva el control.
Arrastra el ratón	Seleccione la zona de detección de movimiento.
	Seleccione la zona de máscara de privacidad.

## Apéndice 3 Control remoto



El control remoto no es nuestro accesorio estándar y no está incluido en el paquete de accesorios.

Apéndice Figura 3-1 Control remoto

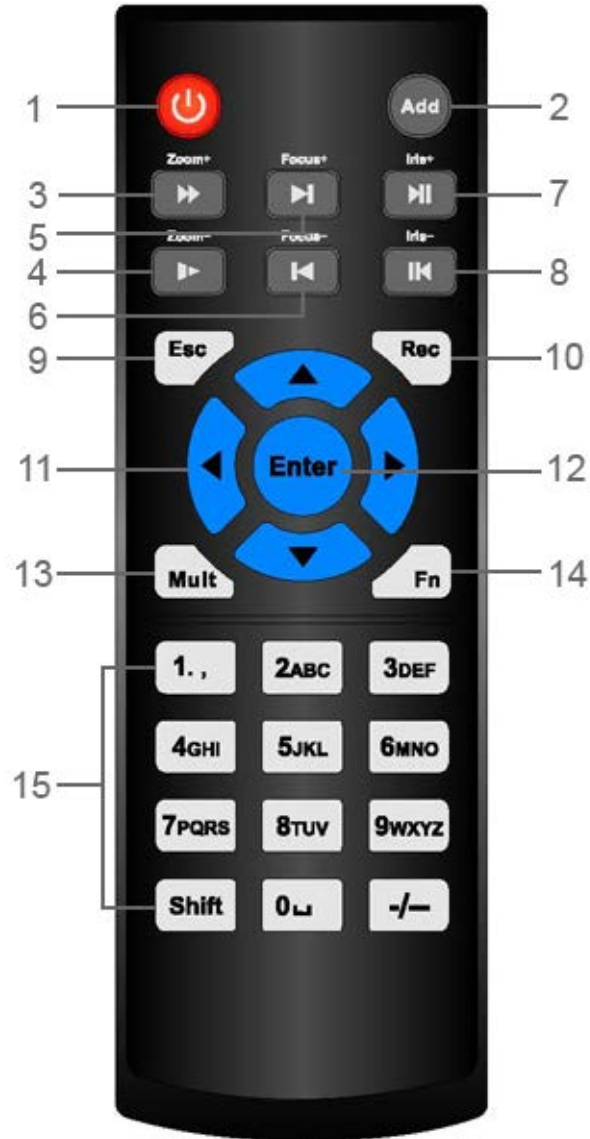

No.	Nombre	Función
1	Botón de encendido	Presione este botón para iniciar o apagar el dispositivo.
2	Dirección	Presione este botón para ingresar el número de serie del dispositivo, de modo que pueda controlar el dispositivo.
3	Delantero	Velocidad de avance de varios pasos y reproducción a velocidad normal.
4	Camara lenta	Velocidad de cámara lenta de varios pasos o reproducción normal.
5	siguiente registro	En el estado de reproducción, presione este botón para reproducir el siguiente video.

No.	Nombre	Función
6	Récord anterior	En el estado de reproducción, presione este botón para reproducir el video anterior.
7	Reproducir pausar	<ul style="list-style-type: none"> <li>● En el estado de reproducción normal, presione este botón para pausar la reproducción.</li> <li>● En estado de pausa, presione este botón para reanudar la reproducción normal.</li> <li>● En la interfaz de la ventana de vista en vivo, presione este botón para ingresar al menú de búsqueda de video.</li> </ul>
8	Retroceder/pausar	En el estado de reproducción inversa, presione este botón para pausar la reproducción inversa.
		En el estado de pausa de reproducción inversa, presione este botón para reanudar el estado de reproducción inversa.
9	Esc	Vuelve al menú anterior o cancela la operación actual (cierra la interfaz frontal o el control).
10	Registro	<ul style="list-style-type: none"> <li>● Inicie o detenga el registro manualmente.</li> <li>● En la interfaz de grabación, use los botones de dirección para seleccionar el canal que desea grabar.</li> <li>● Presione este botón durante al menos 1,5 segundos y se mostrará la interfaz de grabación manual.</li> </ul>
11	Teclas de dirección	<p>Cambie entre los controles activados actualmente yendo hacia la izquierda o hacia la derecha.</p> <p>En el estado de reproducción, las teclas controlan la barra de progreso de la reproducción.</p> <p><b>Función auxiliar (como operar el menú PTZ).</b></p>
12	Tecla Entrar/menú	<ul style="list-style-type: none"> <li>● Confirma una operación.</li> <li>● Vaya al botón Aceptar.</li> <li>● Ve al menú.</li> </ul>
13	ventana múltiple cambiar	Cambiar entre múltiples ventanas y una ventana.
14	fn	<ul style="list-style-type: none"> <li>● En el modo de monitoreo de un solo canal, presione este botón para mostrar las funciones de ajuste de color y control PTZ.</li> <li>● Cambie el menú de control de PTZ en la interfaz de control de PTZ.</li> <li>● En la interfaz de detección de movimiento, presione este botón con las teclas de dirección para completar la configuración.</li> <li>● En el modo de texto, mantenga presionado este botón para eliminar el último carácter. Para usar la función de limpieza: mantenga presionado este botón durante 1,5 segundos.</li> <li>● En el menú HDD, cambie el tiempo de grabación del HDD y otra información como se indica en el mensaje emergente.</li> </ul>

No.	Nombre	Función
15	Teclas alfanuméricas	<ul style="list-style-type: none"><li>● Introduzca la contraseña, los números.</li><li>● Cambiar de canal.</li><li>● Presione Shift para cambiar el método de entrada.</li></ul>

## Apéndice 4 Lista de cámaras de red compatibles

Tenga en cuenta todos los modelos en la siguiente lista solo como referencia. Para aquellos productos que no están incluidos en la lista, comuníquese con su distribuidor local o ingeniero de soporte técnico para obtener información detallada.

Apéndice Tabla 4-1 Lista de cámaras de red compatibles

Fabricante	Modelo	Versión	Video Codificar	Audio/Vídeo EO	Protocolo
EJE	P1346	5.40.9.2	H264	√	ONVIF/Privado
	P3344/P3344-E	5.40.9.2	H264	√	ONVIF/Privado
	P5512	—	H264	√	ONVIF/Privado
	Q1604	5.40.3.2	H264	√	ONVIF/Privado
	Q1604-E	5.40.9	H264	√	ONVIF/Privado
	Q6034E	—	H264	√	ONVIF/Privado
	Q6035	5.40.9	H264	√	ONVIF/Privado
	Q1755	—	H264	√	ONVIF/Privado
	M7001	—	H264	√	Privado
	M3204	5.40.9.2	H264	√	Privado
	P3367	CABEZA LFP4_0130220	H264	√	ONVIF
	P5532-P	CABEZA LFP4_0130220	H264	√	ONVIF
ACTi	ACM-3511	A1D-220-V3.12.15-CA	MPEG4	√	Privado
	ACM-8221	A1D-220-V3.13.16-AC	MPEG4	√	Privado
arecont	AV1115	65246	H264	√	Privado
	AV10005D <small>norte</small>	65197	H264	√	Privado
	AV2115DN	65246	H264	√	Privado
	AV2515DN	65199	H264	√	Privado
	AV2815	65197	H264	√	Privado
	AV5115DN	65246	H264	√	Privado
	AV8185DN	65197	H264	√	Privado
el bosco	NBN-921-P	—	H264	√	ONVIF
	NBC-455-12P	—	H264	√	ONVIF
	VG5-825	9500453	H264	√	ONVIF
	NBN-832	66500500	H264	√	ONVIF

Fabricante	Modelo	Versión	Video Codificar	Audio/Vídeo eo	Protocolo
	VEZ-211-IWTEIVA	—	H264	√	ONVIF
	NBC-255-P	15500152	H264	√	ONVIF
	VIP-X1XF	—	H264	√	ONVIF
Brikcom	B0100	—	H264	√	ONVIF
	D100	—	H264	√	ONVIF
	GE-100-CB	—	H264	√	ONVIF
	FB-100A	v1.0.3.9	H264	√	ONVIF
	FD-100A	v1.0.3.3	H264	√	ONVIF
Cañón	VB-M400	—	H264	√	Privado
CNB	MPix2.0DIR	XNETM11201 11229	H264	√	ONVIF
	VIPBL1.3MI FVD	XNETM21001 11229	H264	√	ONVIF
	IGC-2050F	XNETM21001 11229	H264	√	ONVIF
CP PLUS	CP-NC9-K	6.E.2.7776	H264	√	ONVIF/Privado
	CP-NC9W-K	6.E.2.7776	H264	√	Privado
	CP-ND10-R	cp20111129 <small>Respuesta</small>	H264	√	ONVIF
	CP-ND20-R	cp20111129 <small>Respuesta</small>	H264	√	ONVIF
	CP-NS12W-RC	cp20110808 NS	H264	√	ONVIF
	VS201	cp20111129 NS	H264	√	ONVIF
	CP-NB20-R	cp20110808B NS	H264	√	ONVIF
	CP-NT20VL3-R	cp20110808B NS	H264	√	ONVIF
	CP-NS36W- <small>Arkansas</small>	cp20110808 NS	H264	√	ONVIF
	CP-ND20VL2-R	cp20110808B NS	H264	√	ONVIF
	CP-RNP-1820	cp20120821 NSA	H264	√	Privado
	CP-RNC-TP20FL3C	cp20120821 NSA	H264	√	Privado
	CP-RNP-12D	cp20120828 <small>Respuesta</small>	H264	√	Privado



Fabricante	Modelo	Versión	Video Codificar	Audio/Vídeo eo	Protocolo
	CP-RNC-DV10	cp20120821 NSA	H264	√	Privado
	CP-RNC-DP20FL2C	cp20120821 NSA	H264	√	Privado
dynacolor	SCI-13	d20120214NS	H264	√	ONVIF/Privado
	ICS-20W	vt20111123NSA	H264	√	ONVIF/Privado
	NA222	—	H264	√	ONVIF
	MPC-IPVD-0313	k20111208ANS	H264	√	ONVIF/Privado
	MPC-IPVD-0313AF	k20111208BNS	H264	√	ONVIF/Privado
Honeywell	HIDC-1100PT	h.2.2.1824	H264	√	ONVIF
	HIDC-1100p	h.2.2.1824	H264	√	ONVIF
	HIDC-0100P	h.2.2.1824	H264	√	ONVIF
	HIDC-1300V	2.0.0.21	H264	√	ONVIF
	HICC-1300W	2.0.1.7	H264	√	ONVIF
	HICC-2300	2.0.0.21	H264	√	ONVIF
	HDZ20HDX	H20130114NSA	H264	√	ONVIF
LG	LW342-FP	—	H264	√	Privado
	LNB5100	—	H264	√	ONVIF
Imatek	KNC-B5000	—	H264	√	Privado
	KNC-B5162	—	H264	√	Privado
	KNC-B2161	—	H264	√	Privado
panasonic	NP240/CH	—	MPEG4	√	Privado
	WV-NP502	—	MPEG4	√	Privado
	VIRGINIA OCCIDENTAL-SP102H	1.41	H264	√	ONVIF/Privado
	VIRGINIA OCCIDENTAL-SP105H	—	H264	√	ONVIF/Privado
	VIRGINIA OCCIDENTAL-SP302H	1.41	H264, MPEG4	√	ONVIF/Privado

Fabricante	Modelo	Versión	Video Codificar	Audio/Vídeo eo	Protocolo
	VIRGINIA OCCIDENTAL- SP306H	1.4	H264, MPEG4	√	ONVIF/Privado
	VIRGINIA OCCIDENTAL- SP508H	—	H264, MPEG4	√	ONVIF/Privado
	VIRGINIA OCCIDENTAL- SP509H	—	H264, MPEG4	√	ONVIF/Privado
	WV-SF332H	1.41	H264, MPEG4	√	ONVIF/Privado
	VIRGINIA OCCIDENTAL- SW316H	1.41	H264, MPEG4	√	ONVIF/Privado
	VIRGINIA OCCIDENTAL- SW355H	1.41	H264, MPEG4	√	ONVIF/Privado
	VIRGINIA OCCIDENTAL- SW352H	—	H264, MPEG4	√	ONVIF/Privado
	VIRGINIA OCCIDENTAL- SW152E	1.03	H264, MPEG4	√	ONVIF/Privado
	VIRGINIA OCCIDENTAL- SW558H	—	H264, MPEG4	√	ONVIF/Privado
	VIRGINIA OCCIDENTAL- SW559H	—	H264, MPEG4	√	ONVIF/Privado
	VIRGINIA OCCIDENTAL- SP105H	1.03	H264, MPEG4	√	ONVIF/Privado
	VIRGINIA OCCIDENTAL- SW155E	1.03	H264, MPEG4	√	ONVIF/Privado
	WV-SF336H	1.44	H264, MPEG4	√	ONVIF/Privado
	WV-SF332H	1.41	H264, MPEG4	√	ONVIF/Privado
	WV-SF132E	1.03	H264, MPEG4	√	ONVIF/Privado
	WV-SF135E	1.03	H264, MPEG4	√	ONVIF/Privado
	WV-SF346H	1.41	H264, MPEG4	√	ONVIF/Privado
	WV-SF342H	1.41	H264, MPEG4	√	ONVIF/Privado
	VIRGINIA OCCIDENTAL- SC385H	1.08	H264, MPEG4	√	ONVIF/Privado
	VIRGINIA OCCIDENTAL- SC386H	1.08	H264, MPEG4	√	ONVIF/Privado
	WV-SP539	1.66	H264, MPEG4	√	ONVIF

Fabricante	Modelo	Versión	Video Codificar	Audio/Vídeo eo	Protocolo
	DG-SC385	1.66	H264, MPEG4	√	ONVIF
PELCO	IXSOLW	1.8.1-20110912-1.9082-A1.6617	H264	√	Privado
	IDE20DN	1.7.41.9111-03.6725	H264	√	Privado
	D5118	1.7.8.9310-A1.5288	H264	√	Privado
	IM10C10	1.6.13.9261-02.4657	H264	√	Privado
	DD4N-X	01.02.0015	MPEG4	√	Privado
	DD423-X	01.02.0006	MPEG4	√	Privado
	D5220	1.8.3-FC2-20120614-1.9320-A1.8035	H264	√	Privado
Samsung	SNB-3000P	2.41	H264, MPEG4	√	ONVIF/Privado
	SNP-3120	1.22_110120_1	H264, MPEG4	√	ONVIF/Privado
	SNP-3370	1.21_110318	MPEG4	√	Privado
	SNB-5000	2.10_111227	H264, MPEG4	√	ONVIF/Privado
	SND-5080	—	H264, MPEG4	√	Privado
	SNZ-5200	1.02_110512	H264, MPEG4	√	ONVIF/Privado
	SNP-5200	1.04_110825	H264, MPEG4	√	ONVIF/Privado
	SNB-7000	1.10_110819	H264	√	ONVIF/Privado
	SNB-6004	V1.0.0	H264	√	ONVIF
sony	SNC-DH110	1.50.00	H264	√	ONVIF/Privado
	SNC-CH120	1.50.00	H264	√	ONVIF/Privado
	SNC-CH135	1.73.01	H264	√	ONVIF/Privado
	SNC-CH140	1.50.00	H264	√	ONVIF/Privado
	SNC-CH210	1.73.00	H264	√	ONVIF/Privado
	SNC-DH210	1.73.00	H264	√	ONVIF/Privado
	SNC-DH240	1.50.00	H264	√	ONVIF/Privado

Fabricante	Modelo	Versión	Video Codificar	Audio/Vídeo eo	Protocolo
	SNC-DH240-T	1.73.01	H264	√	ONVIF/Privado
	SNC-CH260	1.74.01	H264	√	ONVIF/Privado
	SNC-CH280	1.73.01	H264	√	ONVIF/Privado
	SNC-RH-124	1.73.00	H264	√	ONVIF/Privado
	SNC-RS46P	1.73.00	H264	√	ONVIF/Privado
	SNC-ER550	1.74.01	H264	√	ONVIF/Privado
	SNC-ER580	1.74.01	H264	√	ONVIF/Privado
	SNC-ER580	1.78.00	H264	√	ONVIF
	SNC-VM631	1.4.0	H264	√	ONVIF
	WV-SP306	1.61.00	H264, MPEG4	√	SDK
	WV-SP306	1.61.00	H264	√	ONVIF
	SNC-VB600	1.5.0	H264	√	Privado
	SNC-VM600	1.5.0	H264	√	Privado
	SNC-VB630	1.5.0	H264	√	Privado
	SNC-VM630	1.5.0	H264	√	Privado
SANYO	VCC-HDN4000P C	—	H264	√	ONVIF

## Apéndice 5 Recomendaciones sobre ciberseguridad

La ciberseguridad es más que una palabra de moda: es algo que pertenece a todos los dispositivos que están conectados a Internet. La videovigilancia IP no es inmune a los riesgos cibernéticos, pero tomar medidas básicas para proteger y fortalecer las redes y los dispositivos en red los hará menos susceptibles a los ataques. A continuación se presentan algunos consejos y recomendaciones de Dahua sobre cómo crear un sistema de seguridad más seguro.

**Acciones obligatorias que se deben tomar para la seguridad básica de la red del dispositivo:**

### 1. Utilice contraseñas seguras

Consulte las siguientes sugerencias para establecer contraseñas:

- La longitud no debe ser inferior a 8 caracteres.
- Incluya al menos dos tipos de caracteres; los tipos de caracteres incluyen letras mayúsculas y minúsculas, números y símbolos.
- No contenga el nombre de la cuenta o el nombre de la cuenta en orden inverso.
- No utilice caracteres continuos, como 123, abc, etc.
- No utilice caracteres superpuestos, como 111, aaa, etc.

### 2. Actualice el firmware y el software del cliente a tiempo

- De acuerdo con el procedimiento estándar en la industria tecnológica, recomendamos mantener actualizado el firmware de su dispositivo (como NVR, DVR, cámara IP, etc.) para garantizar que el sistema esté equipado con los últimos parches y correcciones de seguridad. Cuando el dispositivo está conectado a la red pública, se recomienda habilitar la función de "comprobación automática de actualizaciones" para obtener información oportuna de las actualizaciones de firmware lanzadas por el fabricante.
- Le sugerimos que descargue y utilice la última versión del software del cliente.

**Recomendaciones "agradables de tener" para mejorar la seguridad de la red de su dispositivo:**

### 1. Protección Física

Le sugerimos que realice una protección física al dispositivo, especialmente a los dispositivos de almacenamiento. Por ejemplo, coloque el dispositivo en una sala y gabinete de computadoras especiales, e implemente un permiso de control de acceso y una administración de claves bien hechos para evitar que el personal no autorizado realice contactos físicos, como dañar el hardware, la conexión no autorizada de un dispositivo extraíble (como un disco flash USB), puerto serie), etc.

### 2. Cambie las contraseñas regularmente

Le sugerimos que cambie las contraseñas regularmente para reducir el riesgo de ser adivinadas o descifradas.

### 3. Establecer y actualizar contraseñas Restablecer información a tiempo

El dispositivo admite la función de restablecimiento de contraseña. Configure la información relacionada para restablecer la contraseña a tiempo, incluido el buzón del usuario final y las preguntas de protección de contraseña. Si la información cambia, modifíquela a tiempo. Al establecer preguntas de protección de contraseña, se sugiere no utilizar aquellas que se pueden adivinar fácilmente.

### 4. Habilitar bloqueo de cuenta

La función de bloqueo de cuenta está habilitada de forma predeterminada y le recomendamos que la mantenga activada para garantizar la seguridad de la cuenta. Si un atacante intenta iniciar sesión varias veces con la contraseña incorrecta, la cuenta correspondiente y la dirección IP de origen se bloquearán.

### 5. Cambiar HTTP predeterminado y otros puertos de servicio

Le sugerimos que cambie el HTTP predeterminado y otros puertos de servicio a cualquier conjunto de números entre

1024-65535, lo que reduce el riesgo de que personas externas puedan adivinar qué puertos está utilizando.

## 6. Habilitar HTTPS

Le sugerimos que habilite HTTPS, para que visite el servicio web a través de un canal de comunicación seguro.

## 7. Enlace de dirección MAC

Le recomendamos vincular la dirección IP y MAC de la puerta de enlace al dispositivo, reduciendo así el riesgo de suplantación de identidad ARP.

## 8. Asigne cuentas y privilegios de manera razonable

De acuerdo con los requisitos comerciales y de gestión, agregue usuarios razonablemente y asígneles un conjunto mínimo de permisos.

## 9. Deshabilite los servicios innecesarios y elija modos seguros

Si no es necesario, se recomienda desactivar algunos servicios como SNMP, SMTP, UPnP, etc., para reducir los riesgos.

Si es necesario, se recomienda encarecidamente que utilice modos seguros, incluidos, entre otros, los siguientes servicios:

- SNMP: elija SNMP v3 y configure contraseñas de cifrado y contraseñas de autenticación seguras.
- SMTP: Elija TLS para acceder al servidor de buzones.
- FTP: elija SFTP y configure contraseñas seguras.
- Punto de acceso AP: elija el modo de encriptación WPA2-PSK y configure contraseñas seguras.

## 10 Transmisión encriptada de audio y video

Si el contenido de sus datos de audio y video es muy importante o confidencial, le recomendamos que utilice la función de transmisión encriptada para reducir el riesgo de robo de datos de audio y video durante la transmisión.

Recordatorio: la transmisión encriptada causará cierta pérdida en la eficiencia de la transmisión.

## 11 Auditoría segura

- Verifique a los usuarios en línea: le sugerimos que verifique a los usuarios en línea regularmente para ver si el dispositivo está conectado sin autorización.
- Verifique el registro del dispositivo: al ver los registros, puede conocer las direcciones IP que se usaron para iniciar sesión en sus dispositivos y sus operaciones clave.

## 12 Registro de red

Debido a la capacidad de almacenamiento limitada del dispositivo, el registro almacenado es limitado. Si necesita guardar el registro durante mucho tiempo, se recomienda habilitar la función de registro de red para asegurarse de que los registros críticos se sincronizan con el servidor de registro de red para su seguimiento.

## 13 Construir un entorno de red seguro

Para garantizar mejor la seguridad del dispositivo y reducir los posibles riesgos cibernéticos, recomendamos:

- Deshabilite la función de mapeo de puertos del enrutador para evitar el acceso directo a los dispositivos de intranet desde una red externa.
- La red debe dividirse y aislarse de acuerdo con las necesidades reales de la red. Si no hay requisitos de comunicación entre dos subredes, se sugiere usar VLAN, GAP de red y otras tecnologías para dividir la red, a fin de lograr el efecto de aislamiento de la red.
- Establezca el sistema de autenticación de acceso 802.1x para reducir el riesgo de acceso no autorizado a redes privadas.
- Habilite la función de filtrado de direcciones IP/MAC para limitar el rango de hosts que pueden acceder a la

dispositivo.

## Más información

Visite el centro de respuesta a emergencias de seguridad del sitio web oficial de Dahua para conocer los anuncios de seguridad y las recomendaciones de seguridad más recientes.

ENABLING A SAFER SOCIETY AND SMARTER LIVING

ZHEJIANG DAHUA VISION TECHNOLOGY CO., LTD.

Address: No.1199 Bin'an Road, Binjiang District, Hangzhou, P. R. China | Website: [www.dahuasecurity.com](http://www.dahuasecurity.com) | Postcode: 310053

Email: [overseas@dahuatech.com](mailto:overseas@dahuatech.com) | Fax: +86-571-87688815 | Tel: +86-571-87688883